

**Villa rustica Frimmersdorf 49
und
Villa rustica Frimmersdorf 131**

Studien zur römischen Besiedlung im Braunkohlentagebauggebiet Garzweiler I

Inaugural-Dissertation
zur Erlangung der Doktorwürde
der Philosophischen Fakultäten
der Universität zu Köln

vorgelegt von

Bilgehan Köhler
aus Köln

Mit einem Beitrag von H. Berke und
Zeichnungen von Dipl. Ing. Architektin S. Tazefidan–Ilgin und D. Franzen

Köln 2005

Villa rustica FR 49
Katalog und Tafeln

Erläuterung zum Aufbau des Katalogs und der Tafeln

Der vorliegende Katalog ist aus einer Datenbank entwickelt worden. Die Funde und Befunde der beiden Gütshöfe FR 49 und FR 131 wurden darin aufgenommen und ausgewertet. In die Datenbank wurde die Systematik der Nummerierung des Stellenkartensystem des Rheinischen Amtes für Bodendenkmalpflege (Bonn) übernommen, die während der Ausgrabungen festgesetzt worden sind. So wurden die *Befundstellennummern* (z.B. 135) und die *Aktivitätsnummern* festgehalten (z.B. 135-6) und eine dritte Zahl hinzugesetzt, die zur Durchnummerierung der *Fundstücke* dient (z.B. 135-6-1).

Die aufgenommenen Informationen in der Datenbank sehen wie folgt aus:

- Befundstelle: (Zahl, das während der Grabung festgelegt wurde z.B. 135)
- Befunddeutung: (Grube, Pfostenloch, Graben etc.)
- Befunddatierung: (urgeschichtlich, römisch etc.)
- Befundform: (oval, rund, eckig etc.)
- Maximale Tiefe:
- Befundfarbe:
- Befundstratigraphie:
- Befundplanum:
- Befundsohle:
- Aktivitätsnummer: (Nummer, die während der Grabung festgelegt wurde z. B. 135-6)
- Fundstück: (Teller, Schale, Fibel, etc.)
- Warenart: (u.a. Magerung)
- Fundstückmaße:
- Fundstückform:
- Fundstückdatierung:
- Fundstücknummer: 135-6-1
- Herstellungsspuren:
 - Dekor:
 - Provenienz:
- Feindatierung:
- Abbildungshinweis:
- Bemerkungen:

Der vorliegende Katalog ist eine komprimierte und ausgewertete Fassung der Datenbankinformationen. Der Randedurchmesser der keramischen Fundstücke wurde in der Regel rekonstruiert und im Profil gezeichnet. Sie sind auf den Profiltafeln entsprechend der Befundstellenabfolge aufgeführt. Andere Funde sind auf den Fototafeln abgebildet, auf die im Katalog hingewiesen wird.

Abkürzungsverzeichnis im Katalog:

- Bef.: Befund
- Rdm.: Randedurchmesser
- Bdm.: Bodendurchmesser
- Fe: Eisen
- Mn: Mangan
- HK: Holzkohlepartikel
- RL: Rotlempartikel

Die villa rustica FR 49
Inhalt des Katalogs und der Tafeln

	Seiten
Befundstellen- und Fundstellenkatalog der villa rustica FR 49.....	1-38
Tafeln:	
Tafel 1: Funde der Stellen 5, 6, 9 (M 1:3).....	39
Tafel 2: Funde der Stelle 10 (M 1:3).....	40
Tafel 3: Funde der Stellen 10, 11, 12, 14 (M 1:3).....	41
Tafel 4: Funde der Stellen 14, 15, 24 (M 1:3).....	42
Tafel 5: Funde der Stellen 24, 26 (M 1:3).....	43
Tafel 6: Villa rustica Funde der Stellen FR 49 30, 31, 33, 34, 35 (M 1:3).....	44
Tafel 7: Funde der Stellen 36, 39, 43, 45 (M 1:3).....	45
Tafel 8: Funde der Stelle 45 (M 1:3).....	46
Tafel 9: Funde der Stelle 45 (M 1:3).....	47
Tafel 10: Funde der Stelle 45 (M 1:3).....	48
Tafel 11: Funde der Stelle 45 (M 1:3).....	49
Tafel 12: Funde der Stelle 45 (M 1:3).....	50
Tafel 13: Funde der Stelle 45 (M 1:3).....	51
Tafel 14: Funde der Stelle 45 (M 1:3).....	52
Tafel 15: Funde der Stellen 45, 47 (M 1:3).....	53
Tafel 16: Funde der Stellen 47, 48, 50, 52, 86, 91 (M 1:3).....	54
Tafel 17: Funde der Stellen 91, 116, 121, 132, 134, 137 (M 1:3).....	55
Tafel 18: Funde der Stellen 137, 138 (M 1:3).....	56
Tafel 19: Funde der Stellen 138, 140, 144, 148, 155, 157, 187, 191, 200, 201 (M 1:3).....	57
Tafel 20: Funde der Stellen 213, 255 (M 1:3).....	58
Fototafel 1: Funde der Stelle 1 (M 1:2).....	59
Fototafel 2: Funde der Stellen 1, 6, 9 (M 1:2).....	60
Fototafel 3: Funde der Stelle 9 (M 1:2).....	61
Fototafel 4: Funde der Stelle 9 (M 1:2).....	62
Fototafel 5: Funde der Stelle 9 (M 1:2).....	63
Fototafel 6: Funde der Stelle 10, 14 (M 1:2).....	64
Fototafel 7: Funde der Stellen 14, 24, 31, 45 (M 1:2).....	65
Fototafel 8: Funde der Stelle 45 (M 1:2).....	66
Fototafel 9: Funde der Stelle 45 (M 1:2).....	67
Fototafel 10: Funde der Stelle 45 (M 1:2).....	68
Fototafel 11: Funde der Stellen 45, 48, 52 (M 1:2).....	69
Fototafel 12: Funde der Stellen 52, 77, 131, 132, 133, 134 (M 1:2).....	70
Fototafel 13: Funde der Stellen 134, 135, 138, 185, 198 (M 1:2).....	71

Befundstelle 1

Deutung: Lesefunde.

- 1-39-1 Eisen, Scherenfragment, Nagel (Fototafel).
- 1-43-1 Eisen, Baubeschläge (Fototafel).
- 1-105-1 Eisen, Beschlag (Fototafel).
- 1-105 Münze vgl. Text (Fototafel).
- 1-118-1 drei Nägel, Nagel mit Ringöse (Fototafel).
- 1-129-1 Nagel max. Größe 27 cm (Fototafel).
- 1-131 Münze vgl. Text (Fototafel)
- 1-137-1 Flache u-förmige Eisenstück (Fototafel).
- 1-156-1 Eisenhammer, zwei Eisenfragmente (Fototafel).

Keramik

Befundstelle 2

Deutung: Ofen.

Befunddatierung: römisch.

Befundform: birnförmig.

Maximale Tiefe: 38 cm.

Befundfarbe: Randbereich rot verziegelter Lehm, Verfüllung braun bis dunkelbraun mit HK.

Befundstratigraphie:

1. verziegelter Lehm
2. dunkel- bis hellroter Lehm
3. braun
4. braun bis dunkelbraun, viel HK

hellbraun bis graubraun Graben an Stelle 30.

Befundplanum: 97,86 m.ü.NN

Befundsohle: 97,48 m.ü.NN

Steinfragmente, Ziegelfragmente.

Befundstelle 3

Deutung: Ofen.

Befunddatierung: römisch.

Befundform: rund.

Maximale Tiefe: 33 cm.

Befundfarbe: rote Verziegelung mit dunkelbraunem Rotlehm, Ziegelfragmente, einige Steine geologisch.

Befundstratigraphie:

1. verziegelter Lehm
2. dunkel - bis hellroter Lehm
3. dunkelgrau + Ziegel, Steine, Rotlehm, HK

Befundplanum: 97,60 m.ü.NN

Befundsohle: 97,27 m.ü.NN

Aktivitätsnummer 3-6

3 Wandfragmente, Glasfragmente hellgrün, max. Länge 2,5 cm.

Befundstelle 4

Deutung: Ofen.

Befunddatierung: römisch.

Befundform: rund.

Befundfarbe: rote Verziegelung nur im nördlichen Teil erhalten, Verfüllung dunkelbraun.

Befundstratigraphie:

1. verziegelter Lehm
2. mittel-bis dunkelgrau, HK mit RL

Befundplanum: 97,63 m.ü.NN

Befundsohle: 97,37 m.ü.NN

Maximale Tiefe: 26 cm

Metall, Steine, Ziegelbruchreste, Eisenklumpen.

Befundstelle 5

Deutung: Ofen.

Befunddatierung: römisch.

Befundform: oval.

Maximale Tiefe: 40 cm.

Befundfarbe: helle Verfüllung, Begrenzung nur im Westen schwach erkennbar, Verfüllung braun bis hellbraun, Stein, wenig HK.

Befundstratigraphie:

1. hart verziegelter Lehm
2. dunkel bis hellrot
3. mittelgrau / braun vermischt, teilweise durch Tiergang gestört, RL.
4. dunkelbraun
5. dunkelgrau

Befundplanum: 97,66 m.ü.NN

Befundsohle: 97,26 m.ü.NN

Aktivitätsnummer 5-5

5-5-1 Randfragment, Schälchen, Terra Sigillata, Dragendorff 40, Rdm. 12 cm.

Befundstelle 6

Deutung: Grube.

Befunddatierung: römisch.

Befundform: oval.

Maximale Tiefe: 58 cm.

Befundfarbe: Braun bis Dunkelbraun, Holzkohle, Ziegelbrocken.

Befundstratigraphie:

1. mittelgrau, teilweise Braun
2. hell- bis Mittelgrau, braun gefleckt

Befundplanum: 97,49 m.ü.NN

Befundsohle: 96,91 m.ü.NN

Aktivitätsnummer 6-4

6-4-1 Randfragment, Wasserrohr rot 23 cm.

Münze vgl. Text, Eisenstück mit Schaft.

Aktivitätsnummer 6-16

6-16-1 Randfragment, Topf mit nach außen gebogenem Rand, grauweiß, sandig, feiner Quarz, gepicht, Rdm. 16 cm.

6-16-2 Randfragment, Deckel, grauweiß, sandig, feiner Quarz, Rdm. 15 cm.

6-16-3 Bodenfragment grauweiß, sandig, feiner Quarz, Rdm. 3 cm.

6-16-4 Wandfragment, Vorratsbehälter, grauweiß - ocker mit eingeritztem Wellendekor an beiden Seiten durch drei bzw. zwei Rillen eingefaßt.

Aktivitätsnummer 6-17

Eisenstücke, Eisennagel.

Aktivitätsnummer 6-27

6-27-1 Wandfragment, ocker mit vierfach übereinander gesetzte Reihe von Stempeldekor (Fototafel).

Befundstelle 7

Deutung: Kiesstickung.
Befunddatierung: vermutlich römisch.
Befundform: oval.
Maximale Tiefe: 29 cm.
Befundfarbe: grau, dunkelbraun, Ziegelbröckchen, Kies.
Befundstratigraphie: -
Befundplanum: 97,45 m.ü.NN
Befundsohle: 97,16 m.ü.NN
Eisenteil

Befundstelle 8

Deutung: Kiesstickung?
Befunddatierung: römisch.
Befundform: oval.
Maximale Tiefe: 31 cm
Befundfarbe: braun, Ziegelbröcken, Kies.
Befundstratigraphie: -
Befundplanum: 97,39 m.ü.NN
Befundsohle: 97,08 m.ü.NN

Befundstelle 9

Deutung: Brunnen.
Befunddatierung: römisch.
Befundform: -
Maximale Tiefe: 17,90 m.
Befundfarbe: s. Befundbeschreibung im Text.
Befundstratigraphie: -
Befundplanum: 97,13 m ü.NN
Befundsohle: 79,23 m ü.NN

Aktivitätsnummer 9-4

Eisenklumpen

Aktivitätsnummer 9-5

Eisennagel, 9 cm lang, 2 cm großer Nietkopf.

Aktivitätsnummer 9-8

9-8-1 Randfragment, Napf, Dragendorff 33, Terra Sigillata.
9-8-2 Randfragment, Topf, Niederbieber Typ 89 / Alzey Typ 27, Rdm. 18,5 cm; Deckel, Randfragment, Rdm. 20 cm.
9-8-3 Randfragment mit leicht nach oben gezogener Lippe mit drei Rillen. Deckel, Conrad – Hatch, Tafel 20, Abb. 241.
9-8-4 Bodenfragment, grauweiß, sandig, Quarz, Rdm. 5,5 cm.
9-8-5 Randfragment, Reibschüssel, rot, Gose Typ 461 / Niederbieber Typ 86, Rdm. 28 cm.
9-8-6 Randfragment, Deckel, grauweiß, sandig, feiner Quarz.

9-8-7 Randfragment, Schüssel, Gose Typ 496, gelblich - weiß, Rdm. 28 cm.

9-8-8 Randfragment, Schüssel mit nach innen vorspringendem Rand, grauweiß, sandig, feiner Quarz, Rdm. 31 cm.

Eisenklumpen

Aktivitätsnummer 9-10

9-10-1 Randfragment, Teller, Dragendorff 32 / Niederbieber Typ 5A / Gose Typ 33, Terra Sigillata, Rdm. 18 cm.
9-10-2 Randfragment, Topf, Niederbieber Typ 89, rot, Rdm. 18 cm.
9-10-3 Randfragment, Topf, Niederbieber Typ 89, grauweiß, sandig, feiner Quarz, Rdm. 18,5 cm.
9-10-4 Randfragment, Topf mit nach Außen gebogenem Rand, weis, Rdm. 12 cm.
9-10-5 rautenförmiges Eisenstück (Fototafel).
9-10-6 Wandfragment, wellendekor mit zwei parallelen Ritzlinien.

Aktivitätsnummer 9-17

9-17-1 Randfragment, Reibschüssel mit vertikal aufgestelltem Rand, Lenz 44 F / Arensburg 96, 330 ff, grau - ocker, Rdm. 26 cm.
9-17-2 Randfragment, Faß mit Horizontalrand, Hofheim Typ 78 / Lenz 50 C, braun bis rotbraun, Rdm. 41 cm.
9-17-3 Eisenfragment mit geknicktem Kopfteil (Fototafel).
9-17-4 Schuhsohle mit Eisennieten (Fototafel).
9-17-5 Eisenkette (Fototafel).
9-17-6 fünf Beschläge mit lächern, Nagel mit Loch am Fußende max. Größe 23 cm, Nagel mit eckigem Querschnitt max. Größe 8 cm (Fototafel).
9-17-7 Becher mit nach Außen umgeschlagener kurzer Lippe, weißbeige mit dunkelbrauner Engobe und Schlickerbemalung. Tierdekor eines Hundes und hoppelnder Hase, Jagdbecher, Niederbieber Typ 32 b / Gose Typ 197, Rdm. 6 cm (Fototafel).
9-17-8 Eiserner Eimerhenkel, Eimer mit Beschlägen (Fototafel).
9-17-9 Becher, weißbeige mit dunkelbrauner Engobe, Rdm. 7 cm (Fototafel).
9-17-10 Eisennadel, 13,5 cm lang, 2 cm breit mit sich verjüngender Spitze und abgesetztem Kopf, Haarnadel (Fototafel).

Befundstelle 10

Deutung: Brunnen.
Befunddatierung: römisch 30 bis 60 n.u.Z.
Befundform: -
Maximale Tiefe: 17,01 m
Befundfarbe: s. Befundbeschreibung im Text
Befundstratigraphie: -
Befundplanum: 96,88 m ü.NN

Befundsohle: 79,87 m ü.NN

Aktivitätsnummer 10-5

- 10-5-1
- 10-5-2
- 10-5-3
- 10-5-4
- 10-5-5

Aktivitätsnummer 10-6

- 10-6-1 Randfragment, Teller, mit gerilltem nach innen eingebogenem Rand.
- 10-6-2 Randfragment, Topf, Niederbieber Typ 89, grauweiß, sandig, feiner Quarz, Rdm. 3 cm.
- 10-6-3 Wandfragment, Gesichtsurne, beige.

Aktivitätsnummer 10-8

- 10-8-1 Gebißfragmente mit Zähnen.

Aktivitätsnummer 10-9

- 10-9-1 Randfragment, Teller, Falzrand mit Barbatineauflage, Terra Sigillata, Niederbieber Typ 4b / Dragendorff 36, Rdm. 22 cm.
- 10-9-2 Randfragment, Terra Sigillata, nicht Bestimmbar.
- 10-9-3 Randfragment, Napf, Dragendorff 33 / Gose Typ 78 / Lenz 5 E / Niederbieber Typ 9, Rdm. 12,5 cm.
- 10-9-4 Bodenfragment, grauweiß, sandig, feiner Quarz, Rdm. 4 cm.
- 10-9-5 Randfragment, Schüssel, Niederbieber Typ 104, grauweiß, sandig, feiner, Quarz, Rdm. 22 cm.
- 10-9-6 Bodenfragment, grauweiß - gelblich, sandig, Rdm. 10 cm.
- 10-9-7 Randfragment, Topf, Niederbieber Typ 89 / Alzey Typ 27, grauweiß, sandig, feiner Quarz, Rdm. 29 cm.
- 10-9-8 Randfragment, Schüssel, Niederbieber Typ 104, grauweiß, sandig, feiner Quarz, Rdm. 31 cm.
- 10-9-9 Eisenfibel (Fototafel).
Eisenkette, Holz,

Aktivitätsnummer 10-10

- Nagel 6 cm lang

Aktivitätsnummer 10-19

- 10-19-1 Randfragment, Einhenkelkrug mit wulstiger Bandlippe, Alzey Typ 30 / Lenz 38 D, grauweiß, sandig, feiner Quarz, Rdm. 4 cm.
- 10-19-2 Bodenfragment mit flacher und schmaler Standfläche, weiß, Bdm. 4,5 cm.
- 10-19-3 Randfragment, Schüssel mit innen wulstig verdicktem Rand, grauweiß, sandig, feiner Quarz, Rdm. 14 cm.
- 10-19-4 Bodenfragment, Becher, beige mit dunkelbrauner Engobe, Rdm. 9 cm.

- 10-19-5 Randfragment, Topf, beige mit Glanztonüberzug mit Federdekor, Rdm. 9 cm.
- 10-19-6 Randfragment, Schüssel, Niederbieber Typ 104 / Alzey Typ 28, grauweiß, sandig, feiner Quarz Rdm. 10 cm.
- 10-19-7 Eisenkette (Fototafel).

Befundstelle 11

- Deutung: Ofen.
- Befunddatierung: römisch.
- Befundform: oval.
- Maximale Tiefe: 34 cm.
- Befundfarbe: -
- Befundstratigraphie:
 1. mittelgrau, RL
 2. dunkelgrau, RL, HK Brocken
 3. verziegelter Lehm
- Befundplanum: 97,79 m.ü.NN
- Befundsohle: 97,45 m.ü.NN

Aktivitätsnummer 11-5

- 11-5-1 Randfragment, Topf, Niederbieber Typ 89 / Alzey Typ 27, grauweiß, sandig, feiner Quarz, Rdm. 18 cm.
- 11-5-2 Randfragment, Topf, Niederbieber Typ 89 / Alzey Typ 27, grauweiß, sandig, feiner Quarz, Rdm. 18,5 cm.

Befundstelle 12

- Deutung: Grube, Schutt.
- Befunddatierung: römisch.
- Befundform: unregelmäßig.
- Maximale Tiefe: 155 cm.
- Befundfarbe: Schwarz - bis dunkelbraun, Steine, Ziegelbruchrest.
- Befundstratigraphie: -
- Befundplanum: -
- Befundsohle: -

Aktivitätsnummer 12-1

- 12-1-1 Randfragment, grauweiß, sandig, feiner Quarz, Rdm. 14 cm.
- 12-1-2 Bodenfragment, Becher, rot mit dunkelbrauner Engobe, Rdm. 3 cm.
- Glasfragment, Wandfragment, dunkelblau, max. Größe 2 cm.

Aktivitätsnummer 12-4

- 12-4-1 Randfragment, Schüssel, Niederbieber Typ 104, grauweiß, sandig, feiner Quarz, Rdm. 31 cm.
- 12-4-2 Randfragment, Schüssel mit nach innen gebogenem Wulstrand, Alzey Typ 29, grauweiß, Rdm. 28 cm.

Aktivitätsnummer 12-7

- 12-7-1 Randfragment, Napf, Terra Sigillata, Dragendorff 44, Rdm. 22 cm.

Befundstelle 13

Deutung: Ofen.
Befunddatierung: römisch.
Befundform: rund.
Maximale Tiefe: 22 cm.
Befundfarbe: schwarzgrau, RL, Brocken von HK, verziegelte Lehmwand.
Befundstratigraphie: -
Befundplanum: 97,70 m.ü.NN
Befundsohle: 97,48 m.ü.NN

Befundstelle 14

Deutung: Grube, Schutt.
Befunddatierung: römisch.
Befundform: -
Maximale Tiefe: 64 cm
Befundfarbe: Dunkel bis schwarzbraun, viele Steine, Ziegelreste.
Befundstratigraphie: 1. Hellbraun - grau
2. Mittelgrau, HK, RL
3. Mittel - bis Dunkelgrau, teilweise RL HK, verkohlte Holzreste.
Befundplanum: 97,40 m.ü.NN
Befundsohle: 96,79 m.ü.NN

Aktivitätsnummer 14-3

- 14-3-1 Randfragment, Terra Sigillata, nicht bestimmbar.
 - 14-3-2 Bodenfragment, grauweiß, Rdm. 10 cm.
 - 14-3-3 Randfragment, Schüssel, Niederbieber Typ 104, grauweiß, sandig, feiner Quarz, Rdm. 28 cm.
 - 14-3-4 Randfragment, Terra Sigillata, Rdm. 24 cm.
 - 14-3-5 Randfragment, Topf, Hofheim 88 / Lenz 35 E, grauweiß, sandig, feiner Quarz, Rdm. 16 cm.
 - 14-3-6 Bodenfragment, rot, Rdm. 5 cm.
 - 14-3-7 Schieferplatten eines mit Loch, 23 cm max. Länge (Fototafel).
- Metall, 3 Eisennägel, eines 13 cm lang mit Nietkopf 2 cm; zweites 12,5 cm lang mit Nietkopf 2 cm.

Aktivitätsnummer 14-4

- 14-4-1 Randfragment, Schüssel mit Rille an der Lippe und an der Wandung, grauweiß, sandig, feiner Quarz, Rdm. 24 cm.
- 14-4-2 Wandfragment, Topf, Arentsburg Typ 94 / Hees 7,4b3, grauweiß - beige, sandig mit braunen sich überschneidenden Kreisen.
- 14-4-3 Glasfragment, hellgrün, max. Länge 1,3 cm korridierter Eisennagel
- 14-4-4 Randfragment, Topfgriff,

Aktivitätsnummer 14-5

- 14-5-1 Bodenfragment, rot.

Aktivitätsnummer 14-6

- 14-6-1 Randfragment, Teller, Niederbieber Typ 113 / Arentsburg 94, 241 b / Lenz 45 C, grauweiß, sandig, feiner Quarz, Rdm. 25 cm.
- 14-6-2 flaches Eisenteil (Fototafel).

Aktivitätsnummer 14-15

Eisennagel

Befundstelle 15

Deutung: Ofen.
Befunddatierung: römisch.
Befundform: birnförmig.
Maximale Tiefe: 24 cm.
Befundfarbe: -
Befundstratigraphie: 1. Mittel - bis dunkelgrau.
2. Grau / hellbraun vermischt
3. Verziegelter Lehm
Befundplanum: 97,59 m.ü.NN
Befundsohle: 97,25 m.ü.NN

Aktivitätsnummer 15-8

- 15-8-1 Randfragment, Topf, Niederbieber Typ 89 / Alzey Typ 27, mit gekehltem Rand, grau, Rdm. 18 cm.
- 15-8-0 Bodenfragment, weiß Scheibe orange engobiert, Boden braun engobiert.
- 15-8-0 Randfragment, Topf, grau.

Befundstelle 16

Deutung: Ofen.
Befunddatierung: römisch.
Befundform: oval.
Maximale Tiefe: 34 cm.
Befundfarbe: grau, verziegelter Lehm.
Befundstratigraphie: -
Befundplanum: 97,64 m.ü.NN
Befundsohle: 97,30 m.ü.NN

Befundstelle 17

Deutung: Ofen.
Befunddatierung: römisch.
Befundform: oval.
Maximale Tiefe: 15 cm.
Befundfarbe: -
Befundstratigraphie: 1. hellgrau, RL, HK.
2. verziegelter Lehm von hellrot, rot, hellblau.
Befundplanum: 97,51 m.ü.NN
Befundsohle: 97,36 m.ü.NN

Befundstelle 18

Deutung: Ofen.
Befunddatierung: römisch.
Befundform: birnenförmig.
Maximale Tiefe: 13 cm.
Befundfarbe: -
Befundstratigraphie: 1. Dunkelgrau - dunkelbraun, HK, RL, Steine
2. Hell- bis dunkelrot / braun
3. Grau bis hellgrau

Befundplanum: 97,41 m.ü.NN

Befundsohle: 97,54 m.ü.NN

Aktivitätsnummer 18

römisches Ziegelfragment 5 cm,
3 Wandfragmente grauschwarz, dunkelrot,
engobiert, Wandfragment grau, 2 Wandfragmente
grauweiß, sandig, feiner Quarz, Bodenfragment,
grauweiß, sandig, feiner Quarz.

Befundstelle 19

Deutung: Grube.

Befunddatierung: römisch.

Befundform: oval.

Maximale Tiefe: -

Befundfarbe: grau / hellgrau, braun gefleckt,
Ziegelbröckchen.

Befundstratigraphie: -

Befundplanum: 97,38 m.ü.NN

Befundsohle: -

Aktivitätsnummer 19-1

19-1-1 Randfragment, Reibschale mit
Horizontalrand bisweilen kragenartig
gebogenem Rand, Gose Typ 458/9,
gelblichgrau mit feinen Kieselsteinchen im
Spiegel, Rdm. 21 cm.

19-1-2 Wandfragment, Glas, Rippenschale,
grünblau, max. Länge 4 cm.

4 Wandfragmente weiß, Wandfragment grauweiß,
sandig, feiner Quarz.

Befundstelle 20

Deutung: Grube.

Befunddatierung: -

Befundform: 1,25 m x 1,00 m.

Maximale Tiefe: -

Befundfarbe: -

Befundstratigraphie: Hellbraun / hellgrau, verrußt,
HK, durch Holzkohlepackung begrenzt.

Befundplanum: -

Befundsohle: -

Aktivitätsnummer 20-5

Wandfragment, Becher, rot mit brauner Engobe.

Befundstelle 21

Deutung: Grube.

Befunddatierung: römisch.

Befundform: 7,00 m x 3,50 m.

Maximale Tiefe: 24 cm.

Befundfarbe: Grau - bis hellgraue Verfüllung, HK,
RL, einige Steine.

Befundstratigraphie: -

Befundplanum: 97,66 m.ü.NN

Befundsohle: 97,32 m.ü.NN

Befundstelle 22

Deutung: Grube.

Befunddatierung: römisch.

Befundform: 4,00 m x 3,00 m.

Maximale Tiefe: 15 cm.

Befundfarbe: Graue Verfüllung, HK, einige
Ziegelfragmente.

Befundstratigraphie: -

Befundplanum: 97,53 m.ü.NN

Befundsohle: 97,38 m.ü.NN

Befundstelle 23

Deutung: Ofen.

Befunddatierung: römisch.

Befundform: rundoval, 50 cm x 40 cm.

Maximale Tiefe: 14 cm.

Befundfarbe: Grau - hellgrau, hellbraun gefleckt,
RL, im Westen verziegelte Lehmwandung.

Befundstratigraphie: -

Befundplanum: 97,67 m.ü.NN

Befundsohle: 97,53 m.ü.NN

Befundstelle 24

Deutung: Grube.

Befunddatierung: römisch.

Befundform: unregelmäßig.

Maximale Tiefe: ca. 21 cm

Befundfarbe: Hell-mittelgrau, teils hellbraun, HK.

Befundstratigraphie: -

Befundplanum: 97,41 m.ü.NN

Befundsohle: 97,19 m.ü.NN

Aktivitätsnummer 24-1

24-1-1 Randfragment, Faß mit horizontal nach
innen springendem Rand, grauweiß.

24-1-2 Randfragment, Faß mit horizontal nach
innen springendem Rand, grauweiß

24-1-3 Randfragment, Schüssel mit nach innen
springendem Rand.

Bronzeteil 6 cm x 2cm.

Aktivitätsnummer 24-3

24-3-1 Wandfragment, Halsfragment grauweiß.

24-3-2 Wandfragment, rot.

24-3-3 Wandfragment, Topf, grauweiß, sandig,
feinem Quarz mit Binsenstrichendekor.

24-3-4 Bodenfragment, mit glattem Boden,
grauweiß, sandig, feiner Quarz, Rdm. 12 cm.

24-3-5 2 Bodenfragmente, grau mit roter Engobe,
Rdm. 14 cm.

24-3-6 Bodenfragment, mit glattem Boden, rote
Engobe, Rdm. 4,5 cm.

24-3-7 Randfragment, Teller, Alzey Typ 34, rot mit
Rußflecken, Rdm. 22 cm.

24-3-8 Randfragment, Schüssel mit innen wulstig
verdicktem Rand, Alzey Typ 28, rot mit
Rußflecken, Rdm. 22 cm.

24-3-9 3 Randfragmente, Schüssel mit innen
wulstig verdicktem Rand, Außen mit einer
Rille, rot, Rdm. 15 cm.

24-3-10 Randfragment, grauweiß, sandig, feiner Quarz, Rdm. 17 cm.

24-3-11 zwei Nägel mit Nietkopf (Fototafel).

Aktivitätsnummer 24-4

24-4-1 Sporn (Fototafel).

Aktivitätsnummer 24-5

24-5-1 Wandfragment, weiß, Rdm. 10 cm.

Aktivitätsnummer 24-7

24-7-1 Randfragment, Topf, Niederbieber Typ 89, grauweiß, sandig, feiner Quarz, Rdm. 22 cm.

24-7-2 2 Randfragmente, Becher, weiß mit dunkelbrauner Engobe, Rdm. 8 cm.

Aktivitätsnummer 24-12

24-12-2 Randfragment, Topf, Niederbieber Typ 89, grauweiß, sandig, feiner Quarz, Rdm. 14 cm.

Aktivitätsnummer 24-14

Eisenklumpen.

Aktivitätsnummer 24-15

zwei Glasfragmente eines Gefäßes, hellgrün.

Aktivitätsnummer 24-16

Stein, dunkelgrau, rechteckig, 5 cm x 4 cm x 3 cm.

Aktivitätsnummer 24-17

Eisennagel 7,5 cm lang mit 1,5 cm großem eckiger Nietkopf.

Befundstelle 25

Deutung: Schaufelplanum erstellt, Befunddeutung nicht möglich.

Befunddatierung: vermutlich Eisenzeit.

Befundform: -

Maximale Tiefe: -

Befundfarbe: -

Befundstratigraphie: hell- bis weißgrau.

Befundplanum: -

Befundsohle: -

Keramikbrösel vermutlich eisenzeitlich..

Befundstelle 26

Deutung: Grube / Schutt.

Befunddatierung: römisch.

Befundform: rund.

Maximale Tiefe: 22 cm.

Befundfarbe: grau bis hellgrau.

Befundstratigraphie: -

Befundplanum: 97,27 m.ü.NN

Befundsohle: 97,05 m.ü.NN

Aktivitätsnummer 26-1

26-1-1 Randfragment, Topf, Rdm. 24 cm.

26-1-2 Randfragment, Faß mit nach innen springendem Rand, Rdm. 40 cm.

Aktivitätsnummer 26-2

26-2-1 Randfragment, Deckel, grauweiß, sandig, feiner Quarz, Rdm. 16 cm.

26-2-2 Randfragment, Reibschale mit Horizontalrand, Gose Typ 459, ocker, sandig, feiner Quarz.

Aktivitätsnummer 26-7

26-7-1 Bodenfragment, Tasse, Terra Sigillata mit Stempelabschnitt, Dragendorff 27, Rdm. 7,5 cm.

26-7-2 Randfragment, Topf, Hofheim / Niederbieber Typ 87, Rdm. 28,5 cm.

26-7-3 Randfragment, Schüssel mit zweifach gerillten Horizontalrand, hellrot mit ocker Oberfläche, Hofheim 91a & b.

26-7-4 Bodenfragment, grauweiß, Rdm. 4,5 cm.

26-7-5 Randfragment, Schüssel, Niederbieber Typ 104, rosa, Rdm. 18 cm.

Befundstelle 27

Deutung: Grube.

Befunddatierung: römisch.

Befundform: oval.

Maximale Tiefe: 18 cm.

Befundfarbe: hellgrau - mittelgrau, Ziegelfragmente.

Befundstratigraphie: -

Befundplanum: 97,70 m.ü.NN

Befundsohle: 97,52 m.ü.NN

Befundstelle 28

Deutung: Grube.

Befunddatierung: römisch.

Befundform: rundlich.

Maximale Tiefe: 19 cm.

Befundfarbe: mittelgrau, HK, Steine, etwas RL.

Befundstratigraphie: -

Befundplanum: 97,68 m.ü.NN

Befundsohle: 97,49 m.ü.NN

Aktivitätsnummer 28-10

28-10-1 Steinfragment einer Mahlscheibe, trapezförmiger Rest, 18 cm x 5,5 cm. Eisenteil.

Befundstelle 29

Deutung: Grube.

Befunddatierung: -

Befundform: -

Maximale Tiefe: 42 cm.

Befundfarbe: hellgrau, teilweise Braun.

Befundstratigraphie: -

Befundplanum: 97,75 m.ü.NN

Befundsohle: 97,33 m.ü.NN

Befundstelle 30

Deutung: Umfassungsgraben.

Befunddatierung: römisch.

Befundform: -
Maximale Tiefe: 41 cm.
Befundfarbe: hellgrau, teilweise mittelgrau.
Befundstratigraphie: 1. Schlammschicht hellgrau-
braun
2. Braun
3. Grau
Befundplanum: 97,84 m.ü.NN
Befundsohle: 97,43 m.ü.NN

Aktivitätsnummer 30-20

30-20-1 Randfragment, grauweiß.
30-20-2 Randfragment, grauweiß, gerillte Lippe.

Aktivitätsnummer 30-21

30-21-1 Randfragment, Faß mit horizontalem, nach
innen vorspringendem Rand mit zwei Rillen,
grauweiß, sandig, feiner Quarz.

Befundstelle 31

Deutung: Grube.
Befunddatierung: römisch.
Befundform: rund, oval.
Maximale Tiefe: 25 cm.
Befundfarbe: mittel - bis hellgrau, viel RL, wenige
Holzkohlebrocken.
Befundstratigraphie: -
Befundplanum: 97,40 m.ü.NN
Befundsohle: 97,15 m.ü.NN

Aktivitätsnummer 31-5

31-5-1 "Bronzeknopf" max. Größe 2 cm
(Fototafel).

Aktivitätsnummer 31-6

31-6-1 Randfragment, Becher, Niederbieber Typ 32
/ Lenz 9 M, Rdm. 14 cm.
31-6-2 Bodenfragment, grau, Rdm. 10 cm.
korrodierte Eisenteile, Nägel.

Befundstelle 32

Deutung: Ofen.
Befunddatierung: römisch.
Befundform: rund.
Maximale Tiefe: 15 cm.
Befundfarbe: mittelgrau, HK, verziegelter Lehm.
Befundstratigraphie: -
Befundplanum: 97,49 m.ü.NN
Befundsohle: 97,34 m.ü.NN

Befundstelle 33

Deutung: Grube.
Befunddatierung: römisch.
Befundform: unregelmäßig.
Maximale Tiefe: 42 cm
Befundfarbe: grau bis dunkelgrau, Steine,
Ziegelreste, HK.
Befundstratigraphie: -

Befundplanum: 97,46 m.ü.NN
Befundsohle: 97,04 m.ü.NN

Aktivitätsnummer 33-3

33-3-2 Randfragment, Schüssel mit aufgestelltem
Rand mit einer Rille, grauweiß, Rdm. 27 cm.
33-3-3 Randfragment, Becher mit aufgestelltem
Rand.
33-3-4 Randfragment, Becher mit ausgebogenem
Rand.
33-3-5 Randfragment, Topf mit ausgebogenem
Rand, grauweiß.
33-3-6 Randfragment, Teller mit einwärts
gebogenem Rand, weiß, braun engobiert.

Aktivitätsnummer 33-14

33-14-1 Randfragment, Becher, weiß mit brauner
Engobe, Rdm. 18 cm.
33-14-2 Randfragment, Topf, Niederbieber Typ 89,
grauweiß, sandig, feiner Quarz, Rdm. 20 cm.
33-14-3 Randfragment, Becher, weiß mit brauner
Engobe, Rdm. 7 cm.

Aktivitätsnummer 33-15

Eisennagel.

Aktivitätsnummer 33-16

33-16-1 Bodenfragment, Terra Sigillata, nicht
bestimmbar.
33-16-2 Randfragment, Schüssel, Niederbieber Typ
104, grauweiß, sandig, Rdm. 22 cm.
Metall, Nagel, Steine.

Aktivitätsnummer 33-20

33-20-1 Randfragment, Topf, Niederbieber Typ 89
/ Alzey Typ 27, beige, Rdm. 20 cm.
33-20-2 Randfragment, Schüssel, Arentsburg Typ
94, 248, rosa.

Befundstelle 34

Deutung: Ofen.
Befunddatierung: römisch.
Befundform: rund.
Maximale Tiefe: 18 cm.
Befundfarbe: dunkelgrau, braun verziegelter Lehm.
Befundstratigraphie:
Befundplanum: 97,40 m.ü.NN
Befundsohle: 97,22 m.ü.NN

Aktivitätsnummer 34-9

34-9-1 Randfragment, Topf, Niederbieber Typ 89,
grauweiß, sandig, feiner Quarz.

Befundstelle 35

Deutung: Ofen.
Befunddatierung: römisch.
Befundform: birnförmig.
Maximale Tiefe: 18 cm.
Befundfarbe: rötlich gelb-hellbraun, bedeckt mit
dunkelgrauer Schicht.

Befundstratigraphie: -
Befundplanum: 97,42 m.ü.NN
Befundsohle: 97,24 m.ü.NN

Aktivitätsnummer 35-5

35-5-1 Bodenfragment, grauweiß, sandig, feiner Quarz.
35-5-2 Randfragment, Schüssel, Niederbieber Typ 104, grauweiß, sandig.

Aktivitätsnummer 35-8

35-8-1 Randfragment, Schüssel, Gose Typ 485, gelblich weiß, Rdm. 24 cm.

Befundstelle 36

Deutung: Ofen.
Befunddatierung: römisch.
Befundform: rund.
Maximale Tiefe: 10 cm.
Befundfarbe: -
Befundstratigraphie: 1. graubraun
2. dunkelgrau
Befundplanum: 97,33 m.ü.NN
Befundsohle: 97,43 m.ü.NN

Aktivitätsnummer 36-6

36-6-1 Randfragment, Napf, Dragendorff 33 / Alzey Typ 14, Terra Sigillata, Rdm. 10 cm.
Verbrannte Steine.

Befundstelle 37

Deutung: Ofen.
Befunddatierung: römisch.
Befundform: birnförmig.
Maximale Tiefe: 10 cm.
Befundfarbe: -
Befundstratigraphie: dunkelrot-braun verziegelter Lehm, schwarz-braune Verfüllung.
Befundplanum: 97,45 m.ü.NN
Befundsohle: 97,35 m.ü.NN

Befundstelle 38

Deutung: Grube.
Befunddatierung: -
Befundform: Rund.
Maximale Tiefe: 14 cm.
Befundfarbe: -
Befundstratigraphie:
1. rotbraun
2. hellgrau, teilweise grau
Befundplanum: 97,29 m.ü.NN
Befundsohle: 97,43 m.ü.NN

Befundstelle 39

Deutung: Ofen.
Befunddatierung: römisch.
Befundform: birnförmig.
Maximale Tiefe: 16 cm.
Befundfarbe: grau bis graubraun, HK, RL.

Befundstratigraphie: -
Befundplanum: 97,43 m.ü.NN
Befundsohle: 97,27 m.ü.NN

Aktivitätsnummer 39-4

39-4-1 Randfragment, Topf, Niederbieber Typ 89, grauweiß, sandig, feiner Quarz, Rdm. 22 cm.

Befundstelle 40

Deutung: Kiesstickung, vermutlich Pfosten.
Befunddatierung: -
Befundform: rund.
Maximale Tiefe: 18 cm.
Befundfarbe: hellgrauer, Kies, rostbrauner Sand.
Befundstratigraphie: -
Befundplanum: 97,50 m.ü.NN
Befundsohle: 97,32 m.ü.NN

Befundstelle 41

Deutung: Kies oder Schuttschicht.
Befunddatierung: -
Befundform: oval, 10 m x 4,50 m.
Maximale Tiefe: 10 cm.
Befundfarbe: hell- bis mittelgrau.
Befundstratigraphie: -
Befundplanum: -
Befundsohle: -

Befundstelle 42

Deutung: Kiesstickung, vermutlich Pfosten.
Befunddatierung: -
Befundform: -
Maximale Tiefe: 23 cm.
Befundfarbe:
1. rostbraun Kies (etwas Sand)
2. grau / hellbraun vermischt
3. hellgrau
Befundstratigraphie: -
Befundplanum: 97,17 m.ü.NN
Befundsohle: 97,40 m.ü.NN

Befundstelle 43

Deutung: Kiesstickung (Mauer).
Befunddatierung: römisch.
Befundform: unregelmäßig.
Maximale Tiefe: 11 cm.
Befundfarbe: rostbraun, bis gelblicher Kies, schwach sandig.
Befundstratigraphie: -
Befundplanum: 97,35 m.ü.NN
Befundsohle: 97,24 m.ü.NN

Aktivitätsnummer 43-2

43-2-1 Randfragment, Topf, weiß mit brauner Engobe, Rdm. 13 cm.

Aktivitätsnummer 43-4

43-4-1 Randfragment, Schüssel, Niederbieber Typ 104, Rdm. 32 cm.

43-4-2 Randfragment, Deckel, grauweiß, sandig, feiner Quarz, Rdm. 20 cm.

Aktivitätsnummer 43-6

43-6-1 Randfragment, Teller, weiß mit braungoranger Engobe, Niederbieber Typ 40, Rdm. 21 cm.

43-6-2 Randfragment, Deckel, grauweiß, sandig, Quarz.

43-6-3 Randfragment, Faß mit nach innen springendem Rand, Rdm. 70 cm.

Steine.

Aktivitätsnummer 43-17

Eisenklumpen.

Befundstelle 44

Deutung: Kießstickung (Mauerrest).

Befunddatierung: römisch.

Befundform: ?

Maximale Tiefe: 25 cm.

Befundfarbe: hell bis mittelgrau, teilweise mit Kies durchsetzt.

Befundstratigraphie: -

Befundplanum: 97,36 m.ü.NN

Befundsohle: 97,11 m.ü.NN

Befundstelle 45

Deutung: Brunnen.

Befunddatierung: römisch.

Befundform: -

Maximale Tiefe: 17,34 cm

Befundfarbe: -

Befundstratigraphie:

1. hellgraue Verfüllung
2. Holzkohleverfüllung mit Ziegelresten
3. hellgraue Verfüllung
4. Löss
5. Kies

Befundplanum: 96,54 m.ü.NN

Befundsohle: 79, 20 m.ü.NN

Aktivitätsnummer 45-3

45-3-1 Randfragment, Topf, Niederbieber Typ 89, grauweiß, sandig, feiner Quarz, Rdm. 16 cm.

45-3-2 Randfragment, Topf, Niederbieber Typ 89, grauweiß, sandig, feiner Quarz, Rdm. 20 cm.

45-3-3 Randfragment, Amphore mit Wulstrand, 51 B Gauloise 4 (südgallische Weinamphore) Import, rotorange, Rdm. 10 cm.

45-3-4 Randfragment, Teller, Alzey Typ 34, grauweiß, sandig, feiner Quarz, Rdm. 28 cm

45-3-5 Randfragment, Teller, Alzey Typ 34, grauweiß Rdm. 24 cm.

45-3-6 Randfragment, Becher glatter Rand, außen Kerbdekor, Niederbieber Typ 30, weiß mit brauner Engobe, Rdm. 9 cm.

45-3-7 Bodenfragment, grauweiß, sandig, feiner Quarz, Rdm. 11 cm.

45-3-8 Randfragment, Deckel mit wulstiger Lippe, grauweiß, sandig, feiner Quarz.

45-3-9 Eisenteile, Nagel 13 cm lang, quadratischer Nietkopf 4cm groß, Nagel 6 cm lang (Fototafel).

45-3-10 Randfragment, Reibschale mit Vertikalrand, Arentsburg 96, 330/332, gelbweiß, Rdm. 30 cm.

45-3-11 Randfragment, Schüssel mit nach innen gebogenem Wulstrand, Alzey Typ 29, Rdm. 32 cm.

45-3-12 Wandfragment, Vorratsgefäß mit aufgelegtem Wulst und Fingerdruckleise, rosa (Fototafel).

Dachpfanne u – förmige, rot, 35 cm max. Länge Steine,

Aktivitätsnummer 45-6

45-6-1 Randfragment, Schüssel mit eingezogenem Rand mit Innen hervorspringenden wulstigen Rand, außen einfach gerillt, grauweiß, sandig, Rdm. 24 cm.

45-6-2 Randfragment, Schüssel mit eingezogenem Rand mit einem nach Innen hervorspringenden wulstigen Rand, grauweiß, Rdm. 25 cm.

45-6-3 Randfragment, Teller, Niederbieber Typ 111, Lenz 45 D, grauweiß, sandig, feiner Quarz, Rdm. 21 cm.

45-6-4 Randfragment, Topf, Niederbieber Typ 89, grauweiß, sandig, feiner Quarz, Rdm. 18 cm.

45-6-5 Randfragment, Topf, Niederbieber Typ 89, grauweiß, sandig, feiner Quarz, Rdm. 13 cm.

45-6-6 Randfragment, Schüssel mit nach innen gebogenem Wulstrand, Alzey Typ 29, grauweiß, Rdm. 24 cm.

45-6-7 Randfragment, Amphore, weiß, Rdm. 11 cm.

45-6-8 Randfragment, Schüssel mit eingezogenem Rand, grauweiß, sandig, feiner Quarz.

45-6-9 Randfragment, Schüssel mit eingezogenem Rand, Alzey Typ 34, grauweiß, sandig, feiner Quarz.

45-6-10 Randfragment, Topf, Niederbieber Typ 89, grauweiß, sandig, Quarzmagerung, Rdm. 20 cm.

45-6-11 7 Randfragmente, sieben Töpfe, Niederbieber Typ 89, grauweiß, sandig, feiner Quarz: Rdm. 14 cm, 15 cm, 16 cm, 17 cm, 3 x 20 cm.

45-6-12 Randfragment, Schüssel, Alzey Typ 29, grauweiß, sandig, feiner Quarz, Rdm. 22 cm.

45-6-13 Bodenfragment, grauweiß, sandig, feiner Quarz, Rdm. 11,5 cm

45-6-14 Bodenfragment, weiß, Rdm. 5 cm

45-6-15 Randfragment, Topf, grauweiß, sandig, feiner Quarz.

45-6-16 Randfragment, grauweiß, sandig, feinerer Quarz, Rdm. 32 cm.

45-6-17 Randfragment, rotorange mit dunkelroter Engobe.

45-6-18 Randfragment, rotorange mit dunkelroter Engobe.
Stein, Schieferstücke.

Aktivitätsnummer 45-7

45-7-1 Bodenfragment, Napf, Terra Sigillata, Dragendorff 44, Rdm. 6,5 cm.

45-7-2 Randfragment, Schüssel, Niederbieber Typ 104, grauweiß, sandig, Quarz, Rdm. 22 cm.

45-7-3 Randfragment, Topf, Niederbieber Typ 89 / Alzey Typ 27, grau, Rdm. 18 cm.

45-7-4 Randfragment, Deckel, grauweiß, sandig, Quarz, Rdm. 24 cm.

45-7-5 Bodenfragment, grauweiß, sandig, Quarz, Rdm. 21 cm.

45-7-6 Bodenfragment, grauweiß, sandig, feiner Quarz, Rdm. 20 cm.

45-7-7 Bodenfragment, grauweiß, sandig, feiner Quarz, Rdm. 6 cm.

45-7-8 vier Nägel mit Nietköpfen. Davon 3 Nägel, (13,5 cm lang, eckiger Nietkopf 2,5 cm groß; 5,5 cm lang, Nietkopf 1,5 cm; 7,5 cm lang, Nietkopf 2 cm.) (Fototafel).

Mahlsteinfragment, Werkzeug mit Goldeinlage (nur in der Dokumentation der Stellenkarten genannt), Leder, Eimerteile aus Eisen.

Aktivitätsnummer 45-8

45-8-1 Bodenfragment, Schälchen, Terra Sigillata, Lenz 20 / Gose Typ 65, Rdm. 8 cm.

45-8-2 Randfragment, Napf, Terra Sigillata, Dragendorff 44, Rdm. 20 cm.

45-8-3 Bodenfragment, Terra Sigillata, Rdm. 9,5 cm.

45-8-4 Randfragmente, Teller, Terra Sigillata, Niederbieber Typ 6 / Gose Typ 103, Rdm. 25 cm.

45-8-5 Randfragment, Schälchen, Terra Sigillata, Gose Typ 65, Rdm. 22,5 cm.

45-8-6 Wandfragment, Napf, Terra Sigillata, Dragendorff 44, Wdm. 22 cm.

45-8-7 Wandfragment, Napf, Terra Sigillata, Dragendorff 44, Wdm. 18,5 cm.

45-8-8 Randfragment, Napf, Terra Sigillata, Dragendorff 44, Rdm. 21,5 cm.

45-8-9 Randfragment, grauweiß, Rdm. 24 cm

45-8-10 Randfragment, Topf, Niederbieber Typ 89 / Alzey Typ 27, grau, Rdm. 14 cm.

45-8-11 Randfragment, Teller mit nach außen gebogenem Rand, Niederbieber Typ 113, grauweiß, sandig, feiner Quarz, Rdm. 23 cm.

45-8-12 Randfragment, Schüssel, Niederbieber Typ 104, grauweiß, sandig, Quarz, Rdm. 13 cm.

45-8-13 Randfragment, Deckel, grauweiß, sandig, feiner Quarz, Rdm. 20,5 cm.

45-8-14 Randfragment, Becher, grau mit dunkelbrauner Engobe mit Kerbdekor, Rdm. 10,5 cm.

45-8-15 Bodenfragment, grau, Rdm. 8 cm.

45-8-16 Randfragment, Schüssel, Alzey Typ 34, grauweiß, sandig, Rdm. 19 cm

45-8-17 Randfragment, Teller, Niederbieber Typ 113, grauweiß, Rdm. 22 cm.

45-8-18 Randfragment, Schüssel, Niederbieber Typ 104, grauweiß, Rdm. 22 cm.

45-8-19 3 Randfragmente, drei Schüsseln, Niederbieber Typ 104, grauweiß, Rdm. 30 cm; 22 cm; 26 cm.

45-8-20 Bodenfragment, grau, Rdm. 11 cm.

45-8-21 Bodenfragment, grauweiß, sandig, feiner Quarz, Rdm. 15 cm.

45-8-22 Bodenfragment, grauweiß, sandig, mittel großer Quarz, Rdm. 14 cm.

45-8-23 Bodenfragment, grauweiß, Rdm. 14 cm.

45-8-24 Wandfragment, mit Henkel, rot, Rdm. 21 cm.

45-8-25 Wandfragment, mit Henkel, grauweiß, sandig, feiner Quarz, Rdm. 28 cm.

45-8-26 Randfragment, Reibschüssel, Niederbieber Typ 86, Gose Typ 461, rot, Rdm. 42 cm.

45-8-27 Randfragment, Teller mit eingeknicktem Rand, Rdm. 30 cm.

45-8-28 Randfragment, Teller mit eingeknicktem Rand, Alzey Typ 29, Rdm. 30 cm.

45-8-29 vier Randfragmente, vier Schüsseln mit verdicktem Rand, grauweiß.

Metallteile, Holzkohlereste, 4 Eisennägel davon 2 Stück 17 cm lang.

Aktivitätsnummer 45-9

45-9-1 Bodenfragment, Terra Sigillata, Rdm. 18 cm, nicht bestimmbar.

45-9-2 Wandfragment, Schüssel, Terra Sigillata, mit Vogelfußdekor, Niederbieber Typ 19 (Fototafel).

45-9-3 Randfragment, Schüssel, Niederbieber Typ 104, grauweiß, sandig, feiner Quarz, Rdm. 18,5 cm.

45-9-4 Randfragment, Schüssel, Niederbieber Typ 104, grauweiß, sandig, feiner Quarz, Rdm. 28 cm.

45-9-5 Randfragment, Schüssel, Niederbieber Typ 104, grauweiß, sandig, feiner Quarz, Rdm. 30 cm.

45-9-6 Randfragment, Teller, Niederbieber Typ 113, grauweiß, sandig, feiner Quarz, Rdm. 18 cm.

45-9-7 Randfragment, Teller, Niederbieber Typ 113, grauweiß, sandig, Rdm. 14 cm.

45-9-8 Randfragment, Schüssel, Niederbieber Typ 104, Rdm. 28 cm.

- 45-9-9 Randfragment Reibschüssel mit aufgestelltem Rand und Ausguß erhalten, rot, Rdm. 32 cm.
 45-9-10 Randfragment, Teller mit nach innen eingeknicktem Rand, Rdm. 30 cm.
 45-9-11 Randfragment, Teller mit nach innen geknicktem Rand, Rdm. 32 cm.
 45-9-12 Randfragment Reibschüssel mit klobigem Horizontalrand, Rdm. 36 cm.

Aktivitätsnummer 45-12

- 45-12-1 Randfragment, Reibschüssel, Terra Sigillata Dragendorff 45, Rdm. 20 cm.
 45-12-2 Bodenfragment, Terra Sigillata, Rdm. 7 cm, nicht bestimmbar.
 45-12-3 Randfragment, Schüssel, Niederbieber Typ 104, grauweiß, sandig, feiner Quarz, Rdm. 28 cm.
 45-12-4 3 Randfragmente, drei Gefäße, Schüsseln, Niederbieber Typ 104, grauweiß, sandig, feiner Quarz, Rdm. 28 cm bis 34cm.
 45-12-5 Randfragment, Topf, Niederbieber Typ 89 / Alzey Typ 27, grau, Rdm. 16 cm.
 45-12-6 Randfragment, Topf, Niederbieber Typ 89 / Alzey Typ 27, grau, Rdm. 18 cm.
 45-12-7 Randfragment, Schüssel, Niederbieber Typ 104, grauweiß, sandig, feiner Quarz, Rdm. 29 cm.
 45-12-8 8 Randfragmente von 8 Schüsseln der Form Niederbieber Typ 104, grauweiß, sandig, feiner Quarz.
 45-12-9 Bodenfragment, grauweiß, sandig, feiner Quarz, Rdm. 6 cm.
 45-12-10 Randfragment, Teller, Alzey Typ 34, grauweiß, sandig, feiner Quarz.
 45-12-11 Bodenfragment, rot/dunkelbraun, Rdm. 4,5 cm.
 45-12-12 Bodenfragment, grauweiß, sandig, feiner Quarz beige, Rdm. 8 cm.
 45-12-13 Bodenfragment, grauweiß, sandig, feiner Quarz, Rdm. 18 cm.
 45-12-14 Metallfragment, tordierter Draht, max. Länge 4,5 cm (Fototafel).

Aktivitätsnummer 45-13

- 45-13-1 Randfragment, Reibschüssel mit Kiesel auf dem Spiegel, Terra Sigillata, Dragendorff 45, Rdm. 22 cm.
 45-13-2 Randfragment, Schale mit Barbotine Dekor, Terra Sigillata, Crule Type 11, Rdm. 20,5 cm.
 45-13-3 Terra Sigillata, Schälchen, Rdm. 10 cm, nicht bestimmbar.
 45-13-4 Randfragment, Napf, Terra Sigillata, Dragendorff 44, Rdm. 15 cm.
 45-13-5 Randfragment, Terra Sigillata, Schüssel mit nach innen eingebogenem Rand, Rdm. 20 cm.

- 45-13-6 Randfragment, Rdm. 26 cm.
 45-13-7 Randfragment, Topf, Niederbieber Typ 89, grauweiß, sandig, feiner Quarz, Rdm. 16 cm.
 45-13-8 Randfragment, Henkeltopf, grauweiß, sandig, feiner Quarz beige, Rdm. 8 cm.
 45-13-9 Randfragment, Teller, Alzey Typ 29, grauweiß, sandig, feiner Quarz, Rdm. 24 cm.
 45-13-10 Randfragment mit Henkel, grauweiß, sandig, feiner Quarz, Rdm. 4 cm.
 45-13-11 Bodenfragment, grauweiß, sandig, feiner Quarz, Rdm. 5,5 cm, mit abgesetztem Boden
 45-13-12 Bodenfragment, grauweiß, sandig, feiner Quarz, Rdm. 10 cm.
 45-13-13 Randfragment, Reibschüssel mit Horizontalrand, Hofheim 80, gelblich grau, Rdm. 30 cm.
 45-13-14 Bodenfragment, flach, Rdm. 12 cm.
 45-13-15 Bodenfragment, flach, Rdm. 10 cm.
 45-13-16 Randfragment, Teller mit einwärts geknicktem, außen verdicktem und abgeschrägtem Rand, Alzey Typ 34 (?), grauweiß, sandig, feiner Quarz.
 45-13-17 Randfragment Reibschüssel mit horizontal umgelegtem bisweilen kragenartige gebogenem Rand, grauweiß, sandig, Rdm. 30 cm.
 45-13-18 Reibstein, mit abgeflachten Enden, hellgrau, 4 cm x 9 cm (Fototafel).
 45-13-19 Nagel max. Länge 25 cm (Fototafel).

Aktivitätsnummer 45-14

- 45-14-1 Randfragment, Reibschüssel, Terra Sigillata, Dragendorff 44 / Alzey Typ 5, Rdm. 20,5 cm
 45-14-2 Randfragment, Reibschale, Alzey Typ 4, Rdm. 30 cm.
 45-14-3 Randfragment, Schüssel, Niederbieber Typ 104, grauweiß, sandig, feiner Quarz, Rdm. 24 cm.
 45-14-4 Randfragment, Schüssel, grauweiß, sandig, feiner Quarz, Rdm. 28 cm.

Aktivitätsnummer 45-16

- 45-16-1 flacher Eisenring, eindrittel abgebrochen (Fototafel).

Aktivitätsnummer 45-15

- 45-15-1 Randfragment, Deckel, grau, Gechter Tafel 21 / 11, Gose Typ 565.

Aktivitätsnummer 45-17

- 45-17-1 Randfragment, Becher, weiß mit dunkelbrauner Engobe, Rdm. 6 cm.
 45-17-2 Randfragment, Becher, weiß mit dunkelbrauner Engobe, Rdm. 12 cm.
 45-17-3 Randfragment, Deckel, grauweiß, sandig, feiner Quarz, Rdm 19 cm.
 45-17-4 Randfragment, Reibschüssel mit Vertikalrand und keulenförmiger oberer

- Randlippe, Lenz 44 D, grauweiß, sandig, feiner Quarz beige, Rdm. 28 cm.
- 45-17-5 Randfragment, Topf, Niederbieber Typ 89, grauweiß, sandig, feiner Quarz, Rdm. 22 cm.
- 45-17-6 Randfragment, Topf, Niederbieber Typ 89, grau, Rdm. 16 cm.
- 45-17-7 Randfragment, Reibschale mit horizontal nach außen umgeschlagenem Rand, beige, sandig, feiner Quarz, Rdm. 28 cm.
- 45-17-8 Randfragment, Topf, grauweiß, sandig, feiner Quarz, Niederbieber Typ 89, Rdm. 16,5 cm.
- 45-17-9 Randfragment, Topf, grauweiß, sandig, feiner Quarz, Niederbieber Typ 89, Rdm. 16,5 cm.
- 45-17-10 Randfragment, Becher, grau mit dunkelbrauner Engobe, matt, Rdm. 6 cm.
- 45-17-11 Randfragment, Becher, weiß mit dunkelbrauner Engobe, Rdm. 12 cm.
- 45-17-12 Bodenfragment, Becher, weiß mit dunkelbrauner Engobe, Rdm. 2,5 cm.
- 45-17-13 Bodenfragment, Becher, weiß mit dunkelbrauner Engobe, Rdm. 3 cm.
- 45-17-14 Bodenfragment, grauweiß, sandig, feiner Quarz, Rdm. 15 cm.
- 45-17-15 Randfragment, Reibschüssel mit Horizontalrand, beige, Rdm. 28,5 cm.
- 45-17-16 Randfragment, Reibschüssel mit Vertikalrand, Arentsburg 96 330/332, ocker. Metallklumpen mit einem Durchmesser von 12- 18 cm.

Aktivitätsnummer 45-27

- 45-27-1 Randfragment, Deckel, grauweiß, sandig, feiner Quarz.
- 45-27-2 Randfragment, Topf mit gerillter Schulter, grau mit brauner Engobe, Rdm. 9 cm.
- 45-27-3 Bodenfragment, grauweiß, sandig, feiner Quarz, 9 cm.
- 45-27-4 Bodenfragment, blaugrünes Glas mit Luftbläschen - Einschlüssen, max. Größe 1,5 cm.
- 45-27-5 Stein, Kugel mit Gebrauchsspuren - Mahlstein, grau, max. Größe 6 cm (Fototafel).
- 45-27-6 zwei Holzstäbe, Holzbrett mit Loch (Fototafel).
- 45-27-7 Holzgegenstand, Zapfen, 7,5 cm max. Länge (Fototafel).
- 45-27-8 Holzpfeil länglich mit Dreieckspitze, 17 cm max. Länge (Fototafel).
- 45-27 Holzgegenstand, Kugelhälfte, 4,5 cm max. Länge.
- Glas, Stein, Knochenstück, Brunnenteil aus Eisen.

Aktivitätsnummer 45-30

- 45-30-1, Eisenkette, Hängevorrichtung des Eimers (Fototafel).

Eisenriemen eines Eimers max. Durchmesser 36 cm.

Aktivitätsnummer 45-32

Schuhsohlenabsatz aus Leder.

Aktivitätsnummer 45-33

45-33-1 Bodenfragment eines Schmelzriegels, Niederbieber Typ Taf 4. 119, rotbraun, Wdm. 9 cm (Fototafel).

Aktivitätsnummer 45-37

45-37-1 Stein mit Kieseinschlüssen, hell grau, 26 cm max. Länge, 5 cm breit.

Befundstelle 46

Deutung: Schutt, unbarbeitet.

Befundstelle 47

Deutung: Brunnen.

Befunddatierung: römisch.

Befundform: -

Maximale Tiefe: 17,02 m

Befundfarbe: -

Befundstratigraphie: -

Befundplanum: 96,75 m ü.NN

Befundsohle: 79,73 m ü.NN

Aktivitätsnummer 47-3

- 47-3-1 Bodenfragment, Terra Sigillata.
- 47-3-2 Randfragment mit aufgestelltem Rand, grauweiß.
- 47-3-3 Randfragment mit innen dickem Wulstrand, Schüssel, grauweiß.
- 47-3-4 Randfragment, Schüssel, aufgestellter Rand, grauweiß.
- 47-3-5 Randfragment, Topf, Scherben, grauweiß, Niederbieber Typ 89.
- 47-3-6 Randfragment, Topf, Niederbieber Typ 89 / Alzey Typ 27, grauweiß, sandig, feiner Quarz, Rdm. 16 cm.
- 47-3-7 Randfragment, Kanne, Gose Typ 513, mit eingekniffener Schnauze, gelblich weißer Ton mit Quarzsand, Rdm. 7 cm.
- 47-3-8 Bodenfragment mit Standring, Terra Sigillata, Rdm. 19 cm.
- 10 Knochen, vier Zähne.

Aktivitätsnummer 47-6

- 47-6-1 Randfragment, Topf, Niederbieber Typ 89, grauweiß, sandig, feiner Quarz, Rdm. 20 cm.
- 47-6-2 Randfragment, Becher, weiß mit dunkelbrauner Engobe mit Kerbdekor, Rdm. 18 cm.
- 47-6-3 Randfragment, Topf, Niederbieber Typ 87, rot, Rdm. 16 cm.
- 47-6-4 Randfragment, weithalsige Kanne mit glattem umgeschlagenem Rand, Niederbieber

Typ 96, grauweiß, sandig, feiner Quarz, Rdm. 6 cm.

47-6-5 Randfragment, Teller, Alzey Typ 34, grauweiß, sandig, feiner Quarz, Rdm. 18 cm.

47-6-6 Randfragment, Kanne mit Henkel, grauweiß, sandig, feiner Quarz, Rdm. 5 cm.

47-6-7 Wandfragment, ocker mit dunkelbrauner Engobe.

47-6-7 Knochen, 9 cm max. Länge.

Eisennagel 8 cm lang

Aktivitätsnummer 47-8

47-8-1 Randfragment, Schälchen, Terra Sigillata, Gose Typ 36, Rdm. 26 cm.

47-8-2 Bodenfragment, grauweiß, Bdm. 6 cm.

Aktivitätsnummer 47-9

47-9-1 Randfragment, Reibschüssel mit Horizontalrand und breiter Kehlung, Lenz 44 I, rot, Rdm. 37 cm.

Aktivitätsnummer 47-20

47-20-1 Randfragment, Schälchen, beige, Rdm. 10 cm.

47-20-2 Bodenfragment, beige, glatt, abgesetzt, Bdm. 3 cm.

47-20-3 Bodenfragment, grauweiß, sandig, feiner Quarz, Bdm. 6 cm.

47-20-4 Wandfragment, grau mit Glasur.

47-20-5 Bodenfragment, grauweiß, sandig, feiner Quarz, eingedrückter Boden, Bdm. 6 cm.

Befundstelle 48

Deutung: Brunnen.

Befunddatierung: römisch.

Befundform: -

Maximale Tiefe: 18,53 m.ü.NN.

Befundfarbe: -

Befundstratigraphie: -

Befundplanum: 96,43 m ü.NN.

Befundsohle: 77,9 m ü.NN.

Aktivitätsnummer 48-6

48-6-1 Bodenfragment, Schale, Terra Sigillata mit Rädchendekor, Alzey Typ 1 (Fototafel).

48-6-2 Randfragment, Topf mit nach außen geschlagenem Rand, grauweiß.

48-6-3 Randfragment, Teller mit nach innen eingedrücktem Rand, grauweiß.

48-6-4 Randfragment, mit nach außen gebogenem Rand, grauweiß.

48-6-5 Bodenfragment, mit abgesetztem Standring, grauweiß.

Aktivitätsnummer 48-7

48-7-1 Randfragment, Teller mit nach innen eingedrücktem Rand, grauweiß.

48-7-2 Randfragment, Topf mit nach außen gebogenem Rand, grauweiß.

Aktivitätsnummer 48-11

45-11-1 Eisenfragment, mit nach innen eingebogenen Enden (Fototafel).

Aktivitätsnummer 48-13

48-13-1 Randfragment, Topf, Niederbieber Typ 89, grauweiß, sandig, feiner Quarz, Rdm. 20 cm.

48-13-2 Randfragment, Terra Sigillata, Rdm. 14 cm.

Aktivitätsnummer 48-38

Drei Holzteile, 10 cm dicke Holzbretter mit Zapfen.

Befundstelle 49

Deutung: Schutt.

Befunddatierung: römisch.

Befundform: unregelmäßig.

Maximale Tiefe: -

Befundfarbe: -

Befundstratigraphie: 1. hellgraue Verfüllung

2. graue bis schwarze Verfüllung mit viel Holzkohleresten

3. Dachziegelfragmente

4. Feuerungskanal mit verschiedenen Verfüllschichten

5. Brunnenschacht

6. Sandstein

7. Ofen

8. Fund 48-7

9. Löss

Befundplanum: -

Befundsohle: -

Befundstelle 50

Deutung: Schutt.

Befunddatierung: römisch.

Befundform: unregelmäßig.

Maximale Tiefe: -

Befundfarbe: graue Verfüllung, Ziegelstücke, Steine.

Befundstratigraphie: -

Befundplanum: -

Befundsohle: -

Aktivitätsnummer 50-1

50-1-1 Randfragment, Topf, Niederbieber Typ 89, grauweiß, sandig, feiner Quarz, Rdm. 14 cm.

50-1-2 Bodenfragment, rot mit braun mit eingedrücktem Boden, Rdm. 5 cm.

50-1-3 Randfragment, rot mit brauner Engobe.

50-1-4 Randfragment, Schüssel, grauweiß, Rdm. 30 cm.

Befundstelle 51

Deutung: Grube.

Befunddatierung: -

Befundform: oval.

Maximale Tiefe: 45 cm.

Befundfarbe: mittel - bis dunkelgrau.

Befundstratigraphie:

1. braun/ grau vermischt
2. mittelgrau, HK, RL
3. dunkelgrau, HK, RL

Befundplanum: 97,71 m.ü.NN

Befundsohle: 97,26 m.ü.NN

Befundstelle 52

Deutung: Grube.

Befunddatierung: römisch.

Befundform: unregelmäßig.

Maximale Tiefe: 70 cm.

Befundfarbe: mittel- bis dunkelgrau, Steine, HK, RL Brocken.

Befundstratigraphie: -

Befundplanum: 97,89 m.ü.NN

Befundsohle: 97,19 m.ü.NN

Aktivitätsnummer 52-4

52-4 Münzen vgl. Text (Fototafel)

Aktivitätsnummer 52-8

52-8 Münzen vgl. Text (Fototafel)

Aktivitätsnummer 52-10

52-10-1 Bodenfragment, grauweiß, sandig, feiner Quarz, Rdm. 10 cm.

52-10-2 Randfragment, Reibschüssel, grauweiß, sandig, feiner Quarz.

Wandfragment, Terra Sigillata.

Aktivitätsnummer 52-11

flaches eckiges Eisenfragment, Eisennägel.

Aktivitätsnummer 52-13

52-13-1 Randfragment, rotorange mit dunkelorananger Engobe.

Aktivitätsnummer 52-17

Eisennägel.

Aktivitätsnummer 52-19

52-19-1 Randfragment, Schüssel, Niederbieber Typ 104, grauweiß, sandig, feiner Quarz, Rdm. 29 cm.

52-19-2 Randfragment, Schüssel, Niederbieber Typ 104, grauweiß, sandig, feiner Quarz, Rdm. 30 cm.

52-19-3 Randfragment, Reibschüssel mit nach außen geneigtem Vertikalrand, Rdm. 39 cm.

52-19-4 Wandfragment, Schale, Terra Sigillata, mit Rädchendekor, Alzey Typ 1 (Fototafel).

52-19-5 Wandfragment, Terra Sigillata, 20 cm.

52-19-6 tordierte Eisennadel, max. Länge 32 cm, Nagel (Fototafel).

Münzen vgl. Text, Metall, Ziegelreste, Nägel, Metallklumpen.

Aktivitätsnummer 52-26

52-26-1 Randfragment, Schüssel, Niederbieber Typ 104, grauweiß, sandig, feiner Quarz, Rdm. 36 cm.

52-26-2 Randfragment, Teller, Niederbieber Typ 113, grauweiß, sandig, feiner Quarz.

Eisennägel 6 cm lang mit 1,5 cm großen Nietköpfen.

Aktivitätsnummer 52-29

52-29-1 Eisenaxt (Fototafel).

3 Eisennägel 13 cm lang mit 2,5 cm großen Nietköpfen, 2 kleine Nägel 6 cm lang mit 1,5 cm großen Nietköpfen.

Aktivitätsnummer 52-38

Knochen

Aktivitätsnummer 52-43

52-43-1 Randfragment, Niederbieber Typ 48, grauweiß, sandig, feiner Quarz, Rdm. 14 cm.

52-43-2 Randfragment, Teller, Alzey Typ 34, grauweiß, sandig, feiner Quarz.

8 Eisennägel

Befundstelle 53

Deutung: Pfostenstickung.

Befunddatierung: römisch.

Befundform: eckig 1,50 m x 1,00 m.

Maximale Tiefe: 26 cm.

Befundfarbe: braun - bis dunkelbraun, Sandsteinfragmente.

Befundstratigraphie: -

Befundplanum: 97,76 m.ü.NN

Befundsohle: 97,50 m.ü.NN

Befundstelle 54

Deutung: Graben.

Befunddatierung: römisch.

Befundform: -

Maximale Tiefe: 46 cm.

Befundfarbe: fleckig hell-bis mittelgrau.

Befundstratigraphie: -

Befundplanum: 97,53 m.ü.NN

Befundsohle: 97,07 m.ü.NN

Befundstelle 55

Deutung: Grube.

Befunddatierung: -

Befundform: rund, 2,50 m x 2,00 m.

Maximale Tiefe: 102 cm.

Befundfarbe: grau, teilweise hellgrau, HK.

Befundstratigraphie:

1. Grubenverfüllung mit Manganausfällung
2. Mikroholzkohlereste
3. hellbraune Schicht, weiß pigmentiert
4. weiß pigmentierte
5. Keramik
6. braune Schicht mit Manganausfällung

7. dunkle Schicht
8. Sandstein
9. Löß
10. C - Löss
11. Kiessandschicht (pleistozän?)
Befundplanum: 97,87 m.ü.NN
Befundsohle: 96,85 m.ü.NN

Befundstelle 56

Deutung: Ofen.
Befunddatierung: römisch.
Befundform: rundoval.
Maximale Tiefe: 10 cm.
Befundfarbe: mittel bis dunkelgrau, HK, RL.
Befundstratigraphie: 1. Mittel bis hellgrau, teilweise bräunlich gefleckt.
2. mittel bis dunkelgrau, HK, RL.
3. rot - braun verziegelter Lehm.
Befundplanum: 97,77 m.ü.NN
Befundsohle: 97,87 m.ü.NN

Befundstelle 57

Deutung: vermutlich Pfostenspur.
Befunddatierung: römisch.
Befundform: unregelmäßig.
Maximale Tiefe: 29 cm
Befundfarbe: -
Befundstratigraphie:
1. mittelgrau, RL, HK, nach unten hin hellgrau.
2. hellgrau, braun gefleckt.
Befundplanum: 97,64 m.ü.NN
Befundsohle: 97,35 m.ü.NN

Befundstelle 58

Deutung: Pfostenspur.
Befunddatierung: römisch.
Befundform: rund.
Maximale Tiefe: 37 cm
Befundfarbe: -
Befundstratigraphie:
1. dunkelgrau, HK, RL.
2. hellgrau nach Norden hin, braune Begrenzung.
Befundplanum: 97,61 m.ü.NN
Befundsohle: 97,24 m.ü.NN

Befundstelle 59

Deutung: Pfostenspur.
Befunddatierung: römisch.
Maximale Tiefe: 28 cm.
Befundform: unregelmäßig.
Befundfarbe: -
Befundstratigraphie: 1. mittelgrau, RL, HK.
2. hellgrau, teilweise braun.
Befundplanum: 97,62 m.ü.NN
Befundsohle: 97,34 m.ü.NN

Befundstelle 60

Deutung: Grube.
Befunddatierung: römisch.

Befundform: unregelmäßig, 4,00 m x 2,00 m.
Maximale Tiefe: 12 cm.
Befundfarbe: dunkelgrau / grau-braun, HK, RL.
Befundstratigraphie: -
Befundplanum: 97,49 m.ü.NN
Befundsohle: 97,37 m.ü.NN

Befundstelle 61

Deutung: Grube.
Befunddatierung: römisch.
Befundform: unregelmäßig.
Maximale Tiefe: 92 cm.
Befundfarbe: grau gefleckt, HK .
Befundstratigraphie: -
Befundplanum: 97,70 m.ü.NN
Befundsohle: 96,78 m.ü.NN
Eisenteile

Befundstelle 62

Deutung: Pfostenloch.
Befunddatierung: römisch.
Befundform: unregelmäßig, 0,75 x 0,60 m.
Maximale Tiefe: 32 cm
Befundfarbe: hell bis mittelgrau / braun, HK, RL.
Befundstratigraphie: -
Befundplanum: 97,68 m.ü.NN
Befundsohle: 97,36 m.ü.NN

Befundstelle 63

Deutung: Pfosten.
Befunddatierung: römisch.
Befundform: unregelmäßig.
Maximale Tiefe: 41 cm.
Befundfarbe: -
Befundstratigraphie:
Pfostenloch, mittelgrau, HK, RL.
Pfostengrube, hellgrau – hellbraun.
Befundplanum: 97,76 m.ü.NN
Befundsohle: 97,35 m.ü.NN

Befundstelle 64

Deutung: Graben.
Befunddatierung: römisch.
Befundform: -
Maximale Tiefe: 33 cm
Befundfarbe: hellgrau, mittelgrau, hellbraunfleckig
Befundstratigraphie: -
Befundplanum: 97,28 m.ü.NN
Befundsohle: 97,61 m.ü.NN

Befundstelle 65

Deutung: Grube.
Befunddatierung: vermutlich römisch.
Befundform: rechteckig.
Maximale Tiefe: 23 cm.
Befundfarbe: grau, hellgrau fleckig, HK, RL.
Befundstratigraphie: -
Befundplanum: 97,66 m.ü.NN
Befundsohle: 97,43 m.ü.NN

Befundstelle 66

Deutung: Grube, nicht weiter bearbeitet.
Befunddatierung: -
Befundform: unregelmäßig.
Maximale Tiefe: -
Befundfarbe: hellgrau, teilweise hellbraun gefleckt.
Befundstratigraphie: -
Befundplanum: -
Befundsohle: -

Befundstelle 67

Deutung: Pfosten.
Befunddatierung: römisch.
Befundform: rund.
Maximale Tiefe: 47 cm.
Befundfarbe: grau, mit Kies, Ziegelbruch.
Befundstratigraphie: Pfostenloch, mittelgrau, Kies, Ziegel; Pfostengrube, grau, hellbraun.
Befundplanum: 97,75 m.ü.NN
Befundsohle: 97,28 m.ü.NN
Eisennägel

Befundstelle 68

Deutung: Grube, Schutt.
Befunddatierung: -
Befundform: oval.
Maximale Tiefe: 31 cm.
Befundfarbe: grau-hellbraun.
Befundstratigraphie: -
Befundplanum: 97,62 m.ü.NN
Befundsohle: 97,31 m.ü.NN

Befundstelle 69

Deutung: Grube.
Befunddatierung: -
Befundform: 3,00 m x 3,00 m
Maximale Tiefe: -
Befundfarbe:
Befundstratigraphie:
1. mittel bis hellgrau, gefleckt, HK, RL.
2. mittelgrau
3. hellbraun grau
4. grau, teilweise hellbraun gefleckt
Befundplanum: 97,53 m.ü.NN
Befundsohle: -

Befundstelle 70

Deutung: Graben, keine Befundbeschreibung vorhanden.

Befundstelle 71

Deutung: Moderner Graben-Tongrube?
Befunddatierung: -
Befundform: rechteckig, 1,00 m x 0,75 m.
Maximale Tiefe: 25 cm.
Befundfarbe: grau, schwarz sandiger Ton, kiesig.
Befundstratigraphie: -
Befundplanum: 97,69 m.ü.NN
Befundsohle: 97,44 m.ü.NN

Befundstelle 72

Deutung: vermutlich Schutt vom Ofen
Befunddatierung: -
Befundform: rund.
Maximale Tiefe: 5 cm.
Befundfarbe: -
Befundstratigraphie:
1. rötlich-braun verziegelter Lehm
2. mittelbraun, HK
Befundplanum: 97,65 m.ü.NN
Befundsohle: 97,70 m.ü.NN

Befundstelle 73

Deutung: Pfosten.
Befunddatierung: römisch.
Befundform: oval, rund.
Maximale Tiefe: 15 cm.
Befundfarbe: hell, mittelgrau.
Befundstratigraphie: 1. hellgrau, braun.
2. hell bis mittelgrau, nach unten hin dunkler, hellbraun gefleckt.
Befundplanum: 97,75 m.ü.NN
Befundsohle: 97,60 m.ü.NN

Befundstelle 74

Deutung: vermutlich Grab.
Befunddatierung: römisch.
Befundform: rechteckig 1,30 m x 0,50 m
Maximale Tiefe: 20 cm.
Befundfarbe: hell bis mittelgrau fleckig, teilweise dunkelgrau / braun.
Befundstratigraphie:
Befundplanum: 97,38 m.ü.NN
Befundsohle: 97,18 m.ü.NN

Befundstelle 75

Deutung: Grube.
Befunddatierung: -
Befundform: -
Maximale Tiefe: 9 cm
Befundfarbe: hellgrau, teilweise mittelgrau.
Befundstratigraphie: -
Befundplanum: 97,33 m.ü.NN
Befundsohle: 97,42 m.ü.NN

Befundstelle 76

Deutung: Grube, moderner Bombenkrater.
Befunddatierung: modern.
Befundform: oval rund 7,00 m x 6,50 m.
Maximale Tiefe: -
Befundfarbe: hellgrün, grau.
Befundstratigraphie: -
Befundplanum: 97,80 m.ü.NN
Befundsohle: -
Metall

Befundstelle 77

Deutung: Tongrube.
Befunddatierung: -

Befundform: unregelmäßig.
Maximale Tiefe: 37 cm
Befundfarbe: -
Befundstratigraphie:
1. hellbraun, hellgrau
2. dunkelgrau, kiesiger Sand
3. dunkelgrau
Befundplanum: 97,54 m.ü.NN
Befundsohle: 97,17 m.ü.NN
77-3-1 Nagel 10 cm lang (Fototafel).

Befundstelle 78

Deutung: Pfosten.
Befunddatierung: römisch.
Befundform: unregelmäßig.
Maximale Tiefe: 35 cm.
Befundfarbe: -
Befundstratigraphie: -
Befundplanum: -
Befundsohle: -

Befundstelle 79

Deutung: Pfosten.
Befunddatierung: -
Befundform: -
Maximale Tiefe: 45 cm
Befundfarbe: -
Befundstratigraphie: -
Befundplanum: -
Befundsohle: -

Befundstelle 80

Deutung: Umfassungsgraben, Fortsetzung von Stelle 54
Befunddatierung: römisch.
Befundform: -
Maximale Tiefe: 59 cm
Befundfarbe: -
Befundstratigraphie:
1. toniger Löss
2. verschmutzter Löss
3. Manganausfällungen
4. Wurzel
5. Löss
Befundplanum: 97,66 m.ü.NN
Befundsohle: 97,07 m.ü.NN

Befundstelle 81

Deutung: Umfassungsgraben.
Befunddatierung: römisch.
Befundform: -
Maximale Tiefe: 27 cm
Befundfarbe: -
Befundstratigraphie: -
Befundplanum: 97,86 m.ü.NN
Befundsohle: 97,59 m.ü.NN

Befundstelle 82

Deutung: Grube, durch Graben geschnitten

Befunddatierung: römisch.
Befundform: oval.
Maximale Tiefe: 79 cm.
Befundfarbe: -
Befundstratigraphie: 1. hellgrau, weiß pigmentiert
2. hellgrau, Graben Stelle 80
3. Manganausfällung
4. Wurzel (modern)
5. Löss
Befundplanum: 97,54 m.ü.NN
Befundsohle: 96,75 m.ü.NN

Befundstelle 83

Deutung: Grube.
Befunddatierung: römisch.
Befundform: oval.
Maximale Tiefe: 18 cm
Befundfarbe: hellgrau, weißpigmentiert, RL, HK.
Befundstratigraphie: -
Befundplanum: 97,41 m.ü.NN
Befundsohle: 97,23 m.ü.NN
Sandstein.

Befundstelle 84

Deutung: Pfosten schneidet Graben Stelle 80.
Befunddatierung: römisch.
Befundform: unregelmäßig.
Maximale Tiefe: 28 cm
Befundfarbe: braun bis schwarze organische Verfüllung, HK, Manganausfällung.
Befundstratigraphie: -
Befundplanum: 97,08 m.ü.NN
Befundsohle: 97,36 m.ü.NN

Befundstelle 85

Deutung: Pfosten.
Befunddatierung: römisch.
Befundform: rund.
Maximale Tiefe: 34 cm
Befundfarbe: -
Befundstratigraphie: Pfostenloch, graue Verfüllung weiß pigmentiert; Pfostengrube, verschmutzter Löß.
Befundplanum: 97,48 m.ü.NN
Befundsohle: 97,14 m.ü.NN

Befundstelle 86

Deutung: Grube mit Ofenrest.
Befunddatierung: römisch.
Befundform: oval.
Maximale Tiefe: 64 cm.
Befundfarbe: -
Befundstratigraphie:
1. hellgrauer vermischter Löss (gestörte Zone)
2. Keramikfragment
3. Keramikfragment
4. Dachziegel
5. Sandstein
6. verschmutzter Löss
7. toniger Löss

8. Verziegelte Ofenwand (Rotlehm)

9. Wurzeln (modern)

11. Löss

Befundplanum: 97,67 m.ü.NN

Befundsohle: 97,03 m.ü.NN

Aktivitätsnummer 86-5

86-5-1 Randfragment, Reibschüssel mit horizontal umgelegtem Rand, Hofheim Typ 80 B / Gose Typ 456, gelblich grauer Ton mit Quarzit.

Aktivitätsnummer 86-15

Eisenfragment, vermutlich Nagel, max. Länge 7 cm, Eisenfragmente, Mahlsteinfragment, Basaltsteine.

Befundstelle 87

Deutung: Ofen.

Befunddatierung: römisch.

Befundform: rund.

Maximale Tiefe: 8 cm.

Befundfarbe: graue Füllung mit Holzkohleresten, Rotlehm als verziegelte Ofenwand.

Befundstratigraphie: -

Befundplanum: 97,52 m.ü.NN

Befundsohle: 97,44 m.ü.NN

Befundstelle 88

Deutung: Ofen.

Befunddatierung: römisch.

Befundform: rund.

Maximale Tiefe: 18 cm.

Befundfarbe: graue Füllung mit Holzkohleresten, Rotlehm als verziegelte Ofenwand.

Befundstratigraphie: -

Befundplanum: 97,53 m.ü.NN

Befundsohle: 97,35 m.ü.NN

Befundstelle 89

Deutung: Ofen.

Befunddatierung: römisch.

Befundform: oval.

Maximale Tiefe: 17 cm.

Befundfarbe: graue Füllung mit Holzkohleresten, Rotlehm als verziegelte Ofenwand.

Befundstratigraphie: -

Befundplanum: 97,58 m.ü.NN

Befundsohle: 97,41 m.ü.NN

Befundstelle 90

Deutung: Grube, Schuttbereich am Ofenkomplex.

Befunddatierung: -

Befundform: unregelmäßig.

Maximale Tiefe: -

Befundfarbe: grau bis schwarz stark mit HK durchsetzt, RL.

Befundstratigraphie: -

Befundplanum: -

Befundsohle: -

Befundstelle 91

Deutung: Grube vermutlich mit Pfostenspur.

Befunddatierung: römisch.

Befundform: oval.

Befundfarbe: grau bis schwarz, stark mit HK durchsetzt, RL.

Befundstratigraphie: -

Befundplanum: 97,46 m.ü.NN

Befundsohle: 97,24 m.ü.NN

Maximale Tiefe: 22 cm

Aktivitätsnummer 91 - 6

91-6-1 Randfragment, Teller, Terra Sigillata, Dragendorff 31, Rdm. 20,5 cm.

91-6-2 Randfragment, grauweiß, Rdm. 23 cm.

91-6-3 Abschlag mit Bulbus und Retusche, Flintwerkzeug (Schaber?), grünlich - grün, max. Länge 4,7 cm.

Glas, Eisennagel, Steinfragment.

Aktivitätsnummer 91-10

91-10-1 Randfragment, Schälchen, Terra Sigillata, Rdm. 14,5 cm.

91-10-2 Randfragment, grauweiß, Rdm. 22 cm.

Kohlebrocken max. Größe 4 cm.

Aktivitätsnummer 91-12

Eisenklumpen

Befundstelle 92

Deutung: Grube.

Befunddatierung: -

Befundform: rechteckig 1,20 m x 0,60 m.

Maximale Tiefe: 28 cm.

Befundfarbe: grau bis hellgrau fleckig, etwas HK.

Befundstratigraphie: -

Befundplanum: 97,23 m.ü.NN

Befundsohle: 96,95 m.ü.NN

Befundstelle 93

Deutung: Pfosten.

Befunddatierung: römisch.

Befundform: -

Maximale Tiefe: -

Befundfarbe: nicht beschrieben

Befundstratigraphie: -

Befundplanum: -

Befundsohle: -

Befundstelle 94

Deutung: Pfostenloch.

Befunddatierung: römisch.

Befundform: rund.

Maximale Tiefe: 34 cm.

Befundfarbe: Pfostenloch, dunkelgraubraun, Kies, Sand, HK, Ziegelreste; Pfostengrube, hellbraun, hellgrau.

Befundstratigraphie: -

Befundplanum: 97,12 m.ü.NN

Befundsohle: 96,78 m.ü.NN

Befundstelle 95

Deutung: Graben.
Befunddatierung: römisch.
Befundform: -
Maximale Tiefe: 13 cm.
Befundfarbe: hell bis mittelgrau.
Befundstratigraphie: -
Befundplanum: 97,76 m.ü.NN
Befundsohle: 97,63 m.ü.NN

Befundstelle 96

Deutung: Graben
Befunddatierung: -
Befundform: -
Maximale Tiefe: -
Befundfarbe: -
Befundstratigraphie:
Befundplanum: 97,69 m.ü.NN
Befundsohle: - m.ü.NN

Befundstelle 97

Deutung: Pfostenstückung überschneidet einen anderen Pfosten.
Befunddatierung: römisch.
Befundform: oval.
Maximale Tiefe:
1. Pfostenloch 29 cm.
2. Pfostenloch 38 cm.
Befundfarbe: -
Befundstratigraphie:
1. hell bis mittelbraun, Kies, Sand.
2. hellgrau bis braun, Ziegelbruch, HK.
Befundplanum: 97,30 m.ü.NN
Befundsohle: 97,01 m.ü.NN / 96,68 m.ü.NN

Befundstelle 98

Deutung: Pfosten überlagert einen weiteren Pfosten
Befunddatierung: römisch.
Befundform: oval.
Maximale Tiefe:
1. Pfosten 64 cm.
2. Pfosten 24 cm.
Befundfarbe: -
Befundstratigraphie:
1. hellbraun teilweise grau, Kies, Sand und Ziegelbruch.
2. graubraun, Holzkohlebrocken, Manganausfällung.
Befundplanum: 97,30 m.ü.NN
Befundsohle:
1. Pfosten 96,94 m.ü.NN,
2. Pfosten 96,54 m.ü.NN.
Eisenklumpen

Befundstelle 99

Deutung: Grube, nicht bearbeitet

Befundstelle 100

Deutung: Grube.
Befunddatierung: -
Befundform:
Maximale Tiefe: cm
Befundfarbe: hellgrau, Manganflecken.
Befundstratigraphie:
Befundplanum: - m.ü.NN
Befundsohle: - m.ü.NN

Befundstelle 101

Deutung: Graben.
Befunddatierung: römisch.
Befundform: -
Maximale Tiefe: 29 cm
Befundfarbe: hellgrau, Manganflecken.
Befundstratigraphie: -
Befundplanum: 97,45 m.ü.NN
Befundsohle: 97,16 m.ü.NN

Befundstelle 102

Deutung: Graben
Befunddatierung: römisch.
Befundform: -
Maximale Tiefe: 18 cm
Befundfarbe: hellgrau, Manganflecken.
Befundstratigraphie: -
Befundplanum: 97,42 m.ü.NN
Befundsohle: 97,24 m.ü.NN

Befundstelle 103

Deutung: vermutlich Pfosten, ohne Befundbeschreibung.
Befunddatierung: -
Befundform: -
Maximale Tiefe: 31 cm
Befundfarbe: -
Befundstratigraphie: -
Befundplanum: - m.ü.NN
Befundsohle: m.ü.NN

Befundstelle 104

Deutung: Pfosten.
Befunddatierung: römisch.
Befundform: rund.
Maximale Tiefe: 53 cm
Befundfarbe: -
Befundstratigraphie:
Pfostenloch, grau mit HK,
Pfostengrube, grau tonig mit Manganausfällung.
Befundplanum: 97,45 m.ü.NN
Befundsohle: 96,92 m.ü.NN

Befundstelle 105

Deutung: Graben.
Befunddatierung: -
Befundform: -
Maximale Tiefe: 12 cm
Befundfarbe: graue Verfüllung.

Befundstratigraphie: -
Befundplanum: 97,54 m.ü.NN
Befundsohle: 97,42 m.ü.NN

Befundstelle 106

Deutung: Graben
Befunddatierung: -
Befundform: -
Maximale Tiefe: 33 cm.
Befundfarbe: hellgrau Löss.
Befundstratigraphie:
Befundplanum: 97,42 m.ü.NN
Befundsohle: 97,09 m.ü.NN

Befundstelle 107

Deutung: Pfosten, schneidet den Graben Stelle 80.
Befunddatierung: römisch.
Befundform: rund.
Maximale Tiefe: 16 cm.
Befundfarbe: hellgrau, weiß pigmentiert.
Befundstratigraphie: -
Befundplanum: 97,48 m.ü.NN
Befundsohle: 97,32 m.ü.NN

Befundstelle 108

Deutung: Pfosten.
Befunddatierung: römisch.
Befundform: rund.
Maximale Tiefe: 40 cm.
Befundfarbe: hellgrauer Löss, weiß pigmentiert,
Manganausfällung, HK.
Befundstratigraphie: -
Befundplanum: 97,34 m.ü.NN
Befundsohle: 96,94 m.ü.NN

Befundstelle 109

Deutung: Pfosten.
Befunddatierung: römisch.
Befundform: unregelmäßig.
Maximale Tiefe: 58 cm.
Befundfarbe: -
Befundstratigraphie:
Pfostenloch, dunkelgrau bis schwarz,
Pfostengrube, grauer Löss.
Befundplanum: 97,50 m.ü.NN
Befundsohle: 96,92 m.ü.NN

Befundstelle 110

Deutung: Arbeitsgrube von Ofen 87 + 88
Befunddatierung: römisch.
Befundform: -
Maximale Tiefe: 26 cm.
Befundfarbe: hellgrau, Holzkohlereste.
Befundstratigraphie: -
Befundplanum: 97,52 m.ü.NN
Befundsohle: 97,26 m.ü.NN

Befundstelle 111

Deutung: Ofen.

Befunddatierung: römisch.
Befundform: oval.
Maximale Tiefe: 23 cm.
Befundfarbe: hell bis dunkelgraue Verfüllung mit
Holzkohle, Rotlehm als verziegelte Lehmwandung.
Befundstratigraphie: -
Befundplanum: 97,67 m.ü.NN
Befundsohle: 97,44 m.ü.NN

Befundstelle 112

Deutung: Arbeitsgrube von Ofen 111 + 113.
Befunddatierung: römisch.
Befundform: rund.
Maximale Tiefe: 18 cm.
Befundfarbe: hell bis dunkelgraue Verfüllung mit
Holzkohle, Rotlehmpatikel.
Befundstratigraphie: -
Befundplanum: 97,65 m.ü.NN
Befundsohle: 97,47 m.ü.NN

Befundstelle 113

Deutung: Ofen.
Befunddatierung: römisch.
Befundform: oval.
Maximale Tiefe: 17 cm.
Befundfarbe: hell bis dunkelgraue Verfüllung mit
Holzkohle, Rotlehm als verziegelte Lehmwandung
des Ofens.
Befundstratigraphie: -
Befundplanum: 97,51 m.ü.NN
Befundsohle: 97,68 m.ü.NN

Befundstelle 114

Deutung: Ofen.
Befunddatierung: römisch.
Befundform: oval.
Maximale Tiefe: 15 cm.
Befundfarbe: hell bis dunkelgraue Verfüllung mit
Holzkohle und Rotlehmreste als verziegelte
Ofenwand.
Befundstratigraphie: -
Befundplanum: 97,61 m.ü.NN
Befundsohle: 97,46 m.ü.NN

Befundstelle 115

Deutung: Arbeitsgrube von Ofen 114 und Ofen
116.
Befunddatierung: römisch.
Befundform: oval.
Maximale Tiefe: 27 cm.
Befundfarbe: dunkelgraue Verfüllung mit viel
Holzkohle und vereinzelt Rohlehmresten.
Befundstratigraphie: -
Befundplanum: 97,61 m.ü.NN
Befundsohle: 97,34 m.ü.NN

Befundstelle 116

Deutung: Ofen.
Befunddatierung: römisch.

Befundform: oval.
Maximale Tiefe: 16 cm.
Befundfarbe: hell- bis dunkelgraue Verfüllung mit Holzkohle, Rotlehmresten, verziegelte Ofenwand.
Befundstratigraphie: -
Befundplanum: 97,61 m.ü.NN
Befundsohle: 97,45 m.ü.NN

Aktivitätsnummer 116-15

116-15-1 Randfragment, Topf mit Deckelpfalz, grauweiß, Rdm. 15 cm.

Befundstelle 117

Deutung: Ofen.
Befunddatierung: römisch.
Befundform: oval.
Maximale Tiefe: 9 cm.
Befundfarbe: hellgraue Schicht, Rotlehmreste der verziegelten Ofenwand.
Befundstratigraphie: -
Befundplanum: 97,52 m.ü.NN
Befundsohle: 97,61 m.ü.NN

Befundstelle 118

Deutung: Pfosten.
Befunddatierung: römisch.
Befundform: oval.
Maximale Tiefe: 39 cm.
Befundfarbe: dunkelgrau bis schwarze Pfostenverfüllung, HK, RL
Befundstratigraphie: -
Befundplanum: 97,59 m.ü.NN
Befundsohle: 97,20 m.ü.NN

Befundstelle 119

Deutung: ohne weiteren Befund.

Befundstelle 120

Deutung: vermutlich Grab.
Befunddatierung: römisch.
Befundform: unregelmäßig.
Maximale Tiefe: 12 cm.
Befundfarbe: hellgrau mit Holzkohleresten, Rotlehmrelikte.
Befundstratigraphie: -
Befundplanum: 97,86 m.ü.NN
Befundsohle: 97,74 m.ü.NN

Befundstelle 121

Deutung: Grube.
Befunddatierung: -
Befundform: unregelmäßig.
Maximale Tiefe: 65 cm.
Befundfarbe: hellbraun bis hellgraue Verfüllung, RL, HK, Manganschicht.
Befundstratigraphie: -
Befundplanum: 97,72 m.ü.NN
Befundsohle: 97,07 m.ü.NN

Aktivitätsnummer 121-7

121-7-1 Randfragment, Amphore, grauweiß, sandig, feiner Quarz, Rdm. 9 cm.

Befundstelle 122

Deutung: Grube ohne weiteren Befund
Befunddatierung: römisch.
Befundform: unregelmäßig.
Maximale Tiefe: -
Befundfarbe: Holzkohlereste.
Befundstratigraphie: -
Befundplanum: - m.ü.NN
Befundsohle: - m.ü.NN

Befundstelle 123

Deutung: Grube, vermutlich Pfosten.
Befunddatierung: römisch.
Befundform: rund.
Maximale Tiefe: 21 cm.
Befundfarbe: hellgrau, HK, RL.
Befundstratigraphie: -
Befundplanum: 97,55 m.ü.NN
Befundsohle: 97,34 m.ü.NN

Befundstelle 124

Deutung: Grube (weggebaggert)

Befundstelle 125

Deutung: Graben (weggebaggert)

Befundstelle 126

Deutung: Grab mit Beigaben.
Befunddatierung: römisch.
Befundform: unregelmäßig
Maximale Tiefe: 32 cm.
Befundfarbe: dunkelgraue Verfüllung mit HK.
Befundstratigraphie:
1. dunkelgraue Verfüllung mit Holzkohleresten
2. schwarze Holzkohleschicht
3. Löss
Befundplanum: 97,54 m.ü.NN
Befundsohle: 97,22 m.ü.NN

Aktivitätsnummer 126-1

Münze von Planum entnommen vgl. Text.

Befundstelle 127

Deutung: Brandgrab.
Befunddatierung: römisch.
Befundform: rechteckig.
Maximale Tiefe: 16 cm.
Befundfarbe: hell - bis dunkelgraue Verfüllung mit Holzkohleresten, vereinzelt Rotlehmptikel, verziegelte Wandung.
Befundstratigraphie: -
Befundplanum: 97,56 m.ü.NN
Befundsohle: 97,40 m.ü.NN

Befundstelle 128

Deutung: großer Ofen mit sekundärer Erneuerung durch Dachziegel Auflage.

Befunddatierung: römisch.

Befundform: birnförmig.

Maximale Tiefe: 25 cm.

Befundfarbe: -

Befundstratigraphie:

1. hellgraue Ofenfüllung
2. Rotlehmversturz
3. Holzkohlereste
4. Boden erneuert mit Dachziegeln und Dachziegelfragmenten.
5. Ofenwand, Bodenverziéglung
6. Holzkohlereste (Schichten) Feuerungskanal
7. Löß

8. Wurzelrelikte

Befundplanum: 96,52 m.ü.NN

Befundsohle: 96,27 m.ü.NN

Befundstelle 129

Deutung: Graben.

Befunddatierung: römisch.

Befundform: -

Maximale Tiefe: 34 cm.

Befundfarbe: hell - braun bis hellgrau,

Manganausfällung.

Befundstratigraphie: -

Befundplanum: 98,12 m.ü.NN

Befundsohle: 97,78 m.ü.NN

Befundstelle 130

Deutung: Brandgrab.

Befunddatierung: römisch.

Befundform: rechteckig – oval.

Maximale Tiefe: 7 cm.

Befundfarbe: hellgrau, Holzkohlereste.

Befundstratigraphie: -

Befundplanum: 96,57 m.ü.NN

Befundsohle: 96,50 m.ü.NN

Befundstelle 131

Deutung: Brandgrab mit Beigabennische.

Befunddatierung: römisch.

Befundform: rechteckig - oval

Maximale Tiefe: 25 cm

Befundfarbe: hellgrau mit HK

Bef.stratigraphie:

1. hellgraue Verfüllung mit wenig Leichen Brand, HK.
2. Konzentration von Leichenbrand, Holzkohle
3. Beigaben Nische
4. Löss

Befundplanum: 97,46 m.ü.NN

Befundsohle: 97,21 m.ü.NN

Aktivitätsnummer 131-7

131-7 Münze vgl. Text (Fototafel)

Aktivitätsnummer 131-9

131-9-1 Randfragment, Krug, grauweiß, sandig, feiner Quarz, Rdm. 4 cm.

Aktivitätsnummer131-11

131-11-1 Glasflasche, hellblau, rechteckig, 9 cm hoch und 4,5 cm breit (Fototafel).

Aktivitätsnummer131-12

Eisenteil

Befundstelle 132

Deutung: Brandgrab mit Beigaben.

Befunddatierung: römisch.

Befundform: unregelmäßig.

Maximale Tiefe: 33 cm.

Befundfarbe: -

Befundstratigraphie:

1. hellbraune bis hellgraue Verfüllung
2. Holzkohleschicht mit Leichenbrand
3. Löß

Befundplanum: 97,46 m.ü.NN

Befundsohle: 97,13 m.ü.NN

Aktivitätsnummer 132-6

132-6-1 Randfragment, Schälchen, Rdm. 10,5 cm

132-6-2 Randfragment, Schälchen, Rdm. 14 cm.

132-6-3 Bodenfragment, Terra Sigillata, nicht bestimmbar.

132-6-4 Bein – Perle, weiß, max. Größe 1,5 cm mit Einritzungen (Fototafel).

Metall

Aktivitätsnummer132-9

Eisenklumpen.

Befundstelle 133

Lesefunde

Aktivitätsnummer 133

133-2-1 Bodenfragmente

133-2-2 geschliffener neolithischer Beil (Fototafel).
Mahlstein.

Befundnummer 134

Deutung: Grube.

Befunddatierung: römisch.

Befundform: oval.

Maximale Tiefe: 20 cm.

Befundfarbe: hellgrau, HK, RL.

Befundstratigraphie: -

Befundplanum: - m ü.NN

Befundsohle: - m ü.NN

Aktivitätsnummer 134-2

134-2-7 Randfragment, Topf mit horizontalrand, grauweiß, Rdm. 13 cm.

134-2-8 Randfragment, Reibschüssel mit horizontal umgeschlagenem Rand mit Randwulst, grauweiß, sandig, grober Quarz, Rdm. 18 cm.

- 134-2-9 Randfragment, Topf mit Deckelpfalz, Niederbieber Typ 87, grauweiß, sandig, feiner Quarz, Rdm. 14 cm.
134-2-10 Randfragment, Reibschüssel, Gose Typ 461 / Niederbieber Typ 69, hellrot, Rdm. 46 cm.
134-2-11 Randfragment, Topf, Niederbieber Typ 89, grau, Rdm. 18 cm.
134-2-12 Randfragment, Topf, Niederbieber Typ 89, grauweiß, Rdm. 18 cm.
134-2-13 Randfragment, Topf, Niederbieber Typ 87, grauweiß, Rdm. 28 cm.
134-2-14 Randfragment, Topf, Niederbieber Typ 89, grauweiß, Rdm. 18 cm.
134-2-15 Randfragment, Rdm. 8 cm.
134-2-16 Randfragment, Teller, Terra Sigillata, Dragendorff 31, Rdm. 16 cm.
134-2-17 Bodenfragment, Napf, Terra Sigillata, Dragendorff 33.
134-2-18 Randfragment, Teller mit eingedrücktem Rand mit Rille, grau, Rdm. 20 cm.
134-2-19 Bodenfragment, grauweiß, Rdm. 4 cm.
134-2-20 Bodenfragment, grauweiß, Rdm. 3,5 cm.
134-2-21 Bodenfragment, grauweiß, sandig, grober Quarz, Rdm. 6 cm.
134-2-22 Randfragment, Deckel, grauweiß, Rdm. 18 cm.
134-2-24 Wandfragment, Faß, Oberfläche mit Dekor, Band mit Ritzen an den Rändern (Fototafel).
134-2-25 Wandfragment, Becher, grau Oberfläche mit Dekor, ein Wellendekor wird durch zwei parallele Linien eingefasst (Fototafel).
134-2-26 Knochen max. Größe 7 cm.
30 Eisenteile, Eisennagel.

Befundstelle 135

Deutung: Lesefund

Aktivitätsnummer 135-2

- 135-2-1 Klinge, hellgrau, 12 cm max. Länge, mit Bulbus und Retusche (Fototafel).

Befundstelle 136

Deutung: Grube, vermutlich Rest eines Grabes.
Befunddatierung: römisch.
Befundform: unregelmäßig.
Maximale Tiefe: 10 cm.
Befundfarbe: hellgrau, HK.
Befundstratigraphie: -
Befundplanum: -
Befundsohle: -

Befundstelle 137

Deutung: Grube.
Befunddatierung: römisch.
Befundform: unregelmäßig.
Maximale Tiefe: 12 cm
Befundfarbe: -

Befundstratigraphie: 1. hellgraue Verfüllung
2. Schieferplatten
3. Löss
4. Wurzel
Befundplanum: -
Befundsohle: -

Aktivitätsnummer 137-2

- 137-2-1 Randfragment, Schüssel, Niederbieber Typ 104, grauweiß, sandig, feiner Quarz, Rdm. 19 cm.
137-2-2 Randfragment, Topf, Niederbieber Typ 89, grauweiß, sandig, feiner Quarz, Rdm. 20 cm.
137-2-3 Randfragment, Deckel, grauweiß, sandig, grober Quarz.
Metallklumpen

Befundstelle 138

Deutung: Schuttbereich.
Befunddatierung: römisch.
Befundform: unregelmäßig.
Maximale Tiefe: -
Befundfarbe: -
Befundstratigraphie: -
Befundplanum: -
Befundsohle: -

Aktivitätsnummer 138-2

- 138-2-1 Randfragment, Teller mit Barbotine Dekor, Terra Sigillata, Dragendorff 36.
138-2-2 Bodenfragment, Terra Sigillata, Bdm. 10 cm.
138-2-3 Bodenfragment, Terra Sigillata, Bdm. 10 cm.
138-2-4 Bodenfragment, Terra Sigillata, Bdm. 9,5 cm.
138-2-5 Bodenfragment, Terra Sigillata, Bdm. 10,5 cm.
138-2-6 Wandfragment 1, Napf, Terra Sigillata mit Wandleiste, Dragendorff 44.
138-2-7 Randfragment, grauweiß.
138-2-8 Wandfragment, Terra Sigillata.
138-2-9 Randfragment, Terra Sigillata, Rdm. 10 cm.
138-2-10 Randfragment, Schälchen, Terra Sigillata, Dragendorff 40, Rdm. 10 cm.
138-2-11 Randfragment, Schale, Terra Sigillata, Rdm. 28 cm.
138-2-12 Randfragment, Terra Sigillata, Rdm. 12,5 cm.
138-2-13 Randfragment, Reibschale, grauweiß, sandig, grober Quarz.
138-2-14 Randfragment, Reibschale, grauweiß, sandig, grober Quarz.
138-2-15 Randfragment Schüssel mit horizontalrand, grauweiß.
138-2-16 Randfragment, Teller mit nach innen eingebogenem Rand grauweiß.
138-2-17 Randfragment, Teller mit nach innen eingebogenem Rand, grauweiß, sandig, grober

- Quarz, Rdm. 34 cm, Mayener Ware (?)
graugelber Scherben.
- 138-2-18 Randfragment, Reibschüssel mit
Vertikalrand und keulenförmiger oberer
Randlippe mit Rille, Gose Typ 453, grauweiß
- ocker, Rdm. 40 cm.
- 138-2-19 Randfragment, Schüssel, Niederbieber
Typ 104.
- 138-2-20 Randfragment, Schüssel mit nach innen
gebogenem Wulstrand, Alzey Typ 29, Rdm.
28 cm.
- 138-2-21 Randfragment, Topf, Niederbieber Typ
89, grauweiß, sandig, feiner Quarz, Rdm. 14,5
cm.
- 138-2-22 Randfragment, Topf, Niederbieber Typ
89, grauweiß, sandig, feiner Quarz, Rdm. 20
cm.
- 138-2-23 Randfragment, Deckel, rot, Rdm. 20,5
cm.
- 138-2-24 Randfragment, Topf, Niederbieber Typ
89, grauweiß, Rdm. 22 cm.
- 138-2-25 Randfragment, Topf, grauweiß, sandig,
feiner Quarz, Rdm. 14 cm.
- 138-2-26 3 Randfragmente, Alzey Typ 34,
grauweiß, sandig, feiner Quarz, Rdm. 26 cm.
- 138-2-27 Randfragment, Topf, Niederbieber Typ
89 / Alzey Typ 27, grauweiß, sandig, feiner
Quarz, Rdm. 22 cm.
- 138-2-28 Bodenfragment, Becher, weiß mit
dunkelbrauner Engobe, Rdm. 3 cm.
- 138-2-29 Wandfragment mit eingeritztem
Wellendekor umrahmt von Kerbdekor,
grauweiß, sandig, grober Quarz.
- 138-2-30 Stein, flach, grau mit weißer Maserung,
max. Größe 4 cm x 13 cm.
- 138-2-31 halbmondförmiger Anhänger aus Metall
(Fototafel)
Eisennagel

Befundstelle 139

Deutung: Mauerstickung.
Befunddatierung: römisch.
Befundform: -
Maximale Tiefe: 42 cm.
Befundfarbe: -
Befundstratigraphie:
1. Kies
2. hellbraune bis hellgraue Verfüllung
3. Fragment eines Mahlstein
4. Ziegelreste
5. Sandstein
6. Rotlehm
7. Holzkohle
8. Löß
Befundplanum: 97,86 m.ü.NN
Befundsohle: 96,44 m.ü.NN

Befundstelle 140

Deutung: Kiesstreuung
Befunddatierung: römisch.
Maximale Tiefe: -
Befundform: -
Befundfarbe: -
Befundstratigraphie: -
Befundplanum: - m.ü.NN
Befundsohle: - m.ü.NN

Aktivitätsnummer 140-6

- 140-6-1 Randfragment, Reibschüssel mit horizontal
umgelegten, kragenartig gebogenem Rand,
Hofheim 80, grauweiß, sandig, grober Quarz,
Rdm. 31 cm.
- 140-6-2 Randfragment, Reibschüssel mit horizontal
umgelegtem Rand und einer nach außen
abfallenden Lippe und Leiste auf der
Innenkante des Randes, Hofheim 80 b,
grauweiß, sandig, grober Quarz.
- 140-6-3 Randfragment, Faß mit nach innen
springendem Horizontalrand und einer Rille,
grauweiß, sandig, grober Quarz.

Befundstelle 141

Deutung: Pfostenstickung.
Befunddatierung: römisch.
Befundform: oval.
Maximale Tiefe: 18 cm.
Befundfarbe: hell - bis dunkelgrau.
Befundstratigraphie: -
Befundplanum: 96,59 m.ü.NN
Befundsohle: 96,41 m.ü.NN
Sandsteine, Kies, Ziegelreste.

Befundstelle 142

Deutung: vermutlich Graben.

Befundstelle 143

Deutung: vermutlich Graben (ohne
Befundbeschreibung).

Befundstelle 144

Deutung: Pfostenstickung mit einem großen Stein
Befunddatierung: römisch.
Befundform: unregelmäßig.
Maximale Tiefe: 18 cm.
Befundfarbe: hell - bis dunkelgrauer Löß.
Befundstratigraphie: -
Befundplanum: 96,62 m.ü.NN
Befundsohle: 96,44 m.ü.NN

Aktivitätsnummer 144-7

- 144-7-1 Bodenfragment, grauweiß, Rdm. 9,5 cm
Sandstein, Kies, Ziegelfragmente.

Befundstelle 145

Deutung: Graben.
Befunddatierung: römisch.

Befundform: -

Maximale Tiefe: 34 cm

Befundfarbe:

Befundstratigraphie:

1. Moderne Schicht
 2. Aushub sekundär (spätes Mittelalter)
 3. Aushub (spätes Mittelalter)
 4. römische Füllung mit Manganflecken durchsetzt
 5. graue toniges Packet
 6. Tonbänderung
 7. römische Füllung mit Manganflecken
 8. römische Dachziegelfragmente
 9. Verfüllung mit Kies (Stelle 45)
 10. Löß
 - 11 Wurzel
 12. Grube
 13. Sickerstelle von Wasser mit Verfärbung
 14. Kies (pleistozäne Ablagerung) geologisch
- Befundplanum: 96,35 m.ü.NN
Befundsohle: 96,01 m.ü.NN

Befundstelle 146

Deutung: Moderne Störung

Befundstelle 147

Deutung: Graben.

Befunddatierung: -

Befundform: -

Maximale Tiefe: 15 cm

Befundfarbe:

Befundstratigraphie:

1. hellgrau Schichtablagerung (Tonig)
2. eisenhaltige Schicht, Manganausfällung
3. Löß

Befundplanum: 96,42 m.ü.NN

Befundsohle: 96,27 m.ü.NN

Befundstelle 148

Deutung: vermutlich Graben (durch 149 gestört)

Befunddatierung: römisch.

Befundform: -

Maximale Tiefe: 36 cm

Befundfarbe: hellgrau, weiß pigmentiert.

Befundstratigraphie: -

Befundplanum: 96,58 m.ü.NN

Befundsohle: 96,22 m.ü.NN

Aktivitätsnummer 148-5

148-5-1 Randfragment, Faß mit nach innen
vorspringendem Rand, grauweiß, sandig,
grober Quarz

148-5-2 Randfragment, grauweiß, sandig, grober
Quarz.

Befundstelle 149

Deutung: Grube.

Befunddatierung: -

Befundform: unregelmäßig.

Maximale Tiefe: 15 cm.

Befundfarbe: hellgrau mit Kies.

Befundstratigraphie: -

Befundplanum: 96, 57 m.ü.NN

Befundsohle: 96, 44 m.ü.NN

Befundstelle 150

Deutung: Pfostenstickung mit einem dicken Stein.

Befunddatierung: -

Befundform: rundlich.

Maximale Tiefe: 42 cm.

Befundfarbe: hellgrau, Kies, HK, RL.

Befundplanum: 96,83 m.ü.NN

Befundsohle: 96,41 m.ü.NN

Aktivitätsnummer 150

Sandstein, Stein.

Befundstelle 151

Deutung: Baumwurf.

Befundstelle 152

Deutung: Pfostenstickung mit einem dicken Stein.

Befunddatierung: römisch.

Maximale Tiefe: 27 cm.

Befundform: unregelmäßig.

Befundfarbe: hellgraue Verfüllung mit
Manganflecken.

Befundstratigraphie: -

Befundplanum: 96,93 m.ü.NN

Befundsohle: 96,66 m.ü.NN

Befundstelle 153

Deutung: Graben.

Befunddatierung: -

Befundform: -

Maximale Tiefe: 17 cm.

Befundfarbe: hellbraun bis hellgrau mit
Manganflecken, RL.

Befundstratigraphie: -

Befundplanum: 96,95 m.ü.NN

Befundsohle: 96,78 m.ü.NN

Befundstelle 154

Deutung: Graben, Mauerstickung.

Befunddatierung: -

Befundform: -

Maximale Tiefe: 38 cm.

Befundfarbe: hellbraun bis hellgrau, HK,
Ziegelfragmente.

Befundstratigraphie: -

Befundplanum: 96,98 m.ü.NN

Befundsohle: 96,60 m.ü.NN

Befundstelle 155

Deutung: Grube.

Befunddatierung: römisch.

Befundform: rund.

Maximale Tiefe: 61 cm.

Befundfarbe: hellbraun bis hellgrau, RL, Kies, HK.

Befundstratigraphie: -
Befundplanum: 97,05 m.ü.NN
Befundsohle: 96,44 m.ü.NN

Aktivitätsnummer 155-5

155-5-1 Randfragment, Krug mit Wulstrand, Lenz
24 C, weiß, Rdm. 10 cm.

Befundstelle 156

Deutung: Pfostenloch als Kiesstickung.
Befunddatierung: römisch.
Befundform: rechteckig.
Maximale Tiefe: 74 cm.
Befundfarbe: hellgrau, Kies, Ziegelbruch.
Befundstratigraphie: -
Befundplanum: 97,08 m.ü.NN
Befundsohle: 96,34 m.ü.NN

Befundstelle 157

Deutung: Pfostenloch als Kiesstickung.
Befunddatierung: römisch.
Befundform: rechteckig.
Maximale Tiefe: 76 cm.
Befundfarbe: hellgrau.
Befundstratigraphie: -
Befundplanum: 97,17 m.ü.NN
Befundsohle: 96,41 m.ü.NN

Aktivitätsnummer 157-5

157-5-1 Randfragment, Reibschüssel, Hofheim 80.
Steine, Ziegelbruch.

Befundstelle 158

Deutung: Pfostenloch als Kiesstickung.
Befunddatierung: römisch.
Befundform: rund.
Maximale Tiefe: 41 cm.
Befundfarbe: hellgrau, RL, HK .
Befundstratigraphie: -
Befundplanum: 97,18 m.ü.NN
Befundsohle: 96,77 m.ü.NN

Befundstelle 159

Deutung: Störung, Betonpfosten.
Befunddatierung: modern.
Befundform: rund.

Befundstelle 160

Deutung: Pfostenloch als Kiesstickung.
Befunddatierung: römisch.
Befundform: quadratisch.
Maximale Tiefe: 47 cm.
Befundfarbe: -
Befundstratigraphie:
1. Kies
2. hellgrau Verfüllung
3. Keramik
4. Ziegelreste
5. Rotlehm

6. Holzkohle
7. Löß
Befundplanum: 97,19 m.ü.NN
Befundsohle: 96,72 m.ü.NN

Befundstelle 161

Deutung: Pfostenloch mit Kiesstickung.
Befunddatierung: römisch.
Befundform: quadratisch.
Maximale Tiefe: 15 cm.
Befundfarbe: hellgrau.
Befundstratigraphie: -
Befundplanum: 97,24 m.ü.NN
Befundsohle: 97,09 m.ü.NN

Befundstelle 162

Deutung: Dachziegelkonzentration.
Befunddatierung: römisch.
Befundform: unregelmäßig.
Maximale Tiefe: ?? cm
Dachziegel
Befundfarbe:
Befundstratigraphie:
Befundplanum: m.ü.NN ?
Befundsohle: m.ü.NN

Befundstelle 163

Deutung: Graben.
Befunddatierung: römisch.
Befundform: -
Maximale Tiefe: 14 cm.
Befundfarbe: hellbraun bis hellgrau mit
Manganausfällungen.
Befundstratigraphie: -
Befundplanum: 97,28 m.ü.NN
Befundsohle: 97,14 m.ü.NN

Befundstelle 164

Deutung: Graben.
Befunddatierung: römisch.
Befundform: -
Maximale Tiefe: 13 cm.
Befundfarbe: hellgrau mit Manganausfällung.
Befundstratigraphie: -
Befundplanum: 97,19 m.ü.NN
Befundsohle: 97,06 m.ü.NN

Befundstelle 165

Deutung: Graben.
Befunddatierung: römisch.
Befundform: -
Maximale Tiefe: 29 cm.
Befundfarbe: hell bis dunkelgrau mit
Manganflecken.
Befundstratigraphie: -
Befundplanum: 97,33 m.ü.NN
Befundsohle: 97,04 m.ü.NN

Befundstelle 166

Deutung: Graben.
Befunddatierung: römisch.
Befundform: -
Maximale Tiefe: 10 cm.
Befundfarbe: hellbraun bis hellgrau.
Befundstratigraphie: -
Befundplanum: 97,29 m.ü.NN
Befundsohle: 97,19 m.ü.NN

Befundstelle 167

Deutung: Graben.
Befunddatierung: römisch.
Befundform: -
Maximale Tiefe: 20 cm.
Befundfarbe: hellgrau bis hellbraun mit
Manganausfällung.
Befundstratigraphie: -
Befundplanum: 97,32 m.ü.NN
Befundsohle: 97,12 m.ü.NN

Befundstelle 168

Deutung: Kiesstreuung
Befunddatierung: -
Befundform: -
Maximale Tiefe: 10 cm.
Befundfarbe: Kiesverfüllung mit Ziegelfragmenten.
Befundstratigraphie: -
Befundplanum: 97,16 m.ü.NN
Befundsohle: 97,06 m.ü.NN

Befundstelle 169

Deutung: Schuttbereich

Befundstelle 170

Deutung: Graben. (geschnitten durch 142)
Befunddatierung: römisch.
Befundform: -
Maximale Tiefe: 26 cm.
Befundfarbe: hellgrau.
Befundstratigraphie: -
Befundplanum: 97,65 m.ü.NN
Befundsohle: 97,39 m.ü.NN
Sandsteine

Befundstelle 171

Deutung: Moderne Verfüllung von Stelle 145

Befundstelle 172

Deutung: Graben

Befundstelle 173

Deutung: Grube.
Befunddatierung: römisch.
Befundform: unregelmäßig.
Maximale Tiefe: 14 cm.
Befundfarbe: hellgrau, RL, HK.
Befundstratigraphie: -
Befundplanum: 96,47 m.ü.NN

Befundsohle: 96,33 m.ü.NN

Befundstelle 174

Deutung: Grube
Befunddatierung: -
Befundform: unregelmäßig
Maximale Tiefe: 22 cm
Befundfarbe: hellgrau, RL.
Befundstratigraphie: -
Befundplanum: 96,50 m.ü.NN
Befundsohle: 96,28 m.ü.NN

Befundstelle 175

Deutung: Kiesschuttbereich, Kies mit tonigem
Material

Befundstelle 176

Deutung: Graben
Befunddatierung: -
Befundform: -
Maximale Tiefe: 35 cm
Befundfarbe: hellgrau, weiß pigmentiert,
Manganflecken.
Befundstratigraphie: -
Befundplanum: 96,93 m.ü.NN
Befundsohle: 96,58 m.ü.NN

Befundstelle 177

Deutung: Grube
Befunddatierung: vermutlich Eisenzeit.
Befundform: oval.
Maximale Tiefe: 8 cm
Befundfarbe: hellgrau, tonig, weißpigmentiert, RL
Befundstratigraphie: -
Befundplanum: 97,79 m.ü.NN
Befundsohle: 97,71 m.ü.NN

Befundstelle 178

Deutung: vermutlich Graben.

Befundstelle 179

Deutung: Pfostenloch als Kiesstickung.
Befunddatierung: römisch.
Befundform: quadratisch.
Maximale Tiefe: 53 cm.
Befundfarbe: Kies, Sand, Manganausfällung.
Befundstratigraphie: -
Befundplanum: 97,27 m.ü.NN
Befundsohle: 96,74 m.ü.NN

Befundstelle 180

Deutung: Pfostenloch als Kiesstickung.
Befunddatierung: römisch.
Befundform: rechteckig.
Maximale Tiefe: 9 cm.
Befundfarbe: hellgrau.
Befundstratigraphie: -
Befundplanum: 97,27 m.ü.NN
Befundsohle: 97,18 m.ü.NN

Befundstelle 181

Deutung: Pfostenloch als Kiesstickung.
Befunddatierung: römisch.
Befundform: quadratisch.
Maximale Tiefe: 48 cm.
Befundfarbe: kiesiger Sand, Manganausfällung.
Befundstratigraphie: -
Befundplanum: 97,26 m.ü.NN
Befundsohle: 96,78 m.ü.NN

Befundstelle 182

Deutung: Pfostenloch als Kiesstickung.
Befunddatierung: römisch.
Befundform: quadratisch.
Maximale Tiefe: 45 cm.
Befundfarbe: sandiger Kies.
Befundstratigraphie: -
Befundplanum: 97,28 m.ü.NN
Befundsohle: 96,83 m.ü.NN
Mahlsteinfragment.

Befundstelle 183

Deutung: Pfostenloch als Kiesstickung.
Befunddatierung: römisch.
Befundform: quadratisch.
Maximale Tiefe: 55 cm.
Befundfarbe: sandiger Kies.
Befundstratigraphie: -
Befundplanum: 97,32 m.ü.NN
Befundsohle: 96,77 m.ü.NN
Sandstein, Flußschotter.

Befundstelle 184

Deutung: Mauerstickung.
Befunddatierung: römisch.
Befundform: -
Maximale Tiefe: 11 cm.
Befundfarbe: Kies mit grau bis brauner Verfüllung.
Befundstratigraphie: -
Befundplanum: 97,30 m.ü.NN
Befundsohle: 97,19 m.ü.NN

Befundstelle 185

Deutung: Brandgrab mit neolithischem Beil.
Befunddatierung: römisch.
Befundform: unregelmäßig.
Maximale Tiefe: 24 cm.
Befundfarbe: -
Befundstratigraphie:
1. dunkelgraue Verfüllung mit vereinzelt Holzkohleresten.
2. starke Holzkohlenkonzentration
3. Löß
Befundplanum: 97,25 m.ü.NN
Befundsohle: 97,01 m.ü.NN
185-7-1 neolithischer Beil (Fototafel).

Befundstelle 186

Deutung: Pfostenloch als Kiesstickung.

Befunddatierung: römisch.
Befundform: quadratisch.
Maximale Tiefe: 36 cm.
Befundfarbe: kiesiger Sand mit Manganausfällung.
Befundstratigraphie: -
Befundplanum: 97,27 m.ü.NN
Befundsohle: 96,91 m.ü.NN
Dachziegelfragment, Sandstein.

Befundstelle 187

Deutung: Mauerstickung in einer Grube.
Befunddatierung: römisch.
Befundform: rechteckig.
Maximale Tiefe: 60 cm.
Befundfarbe: -
Befundstratigraphie:
1. Dachziegel
2. kleine Dachziegelfragmente
3. Kiesstickung
4. Grubenfüllung
5. Herdplattenfundament
6. Wurzeln
7. Löß
Befundplanum: 97,43 m.ü.NN
Befundsohle: 96,83 m.ü.NN

Aktivitätsnummer 187-6

187-6-1 Randfragment, Deckel mit gerader abfallender Lippe, Arentsburg 94, hellrot, Rdm. 14,5 cm.
187-6-2 Randfragment, Teller, Alzey Typ 34, rot, Rdm. 20 cm.
Eisenteile

Befundstelle 188

Deutung: Mauerstickung.
Befunddatierung: römisch.
Befundform: -
Maximale Tiefe: 12 cm.
Befundfarbe: grau, Manganausfällung, kiesiger Sand, RL.
Befundstratigraphie: -
Befundplanum: 97,43 m.ü.NN
Befundsohle: 97,31 m.ü.NN
Dachziegel

Befundstelle 189

Deutung: Mauerstickung.
Befunddatierung: römisch.
Befundform: U - förmig.
Maximale Tiefe: 14 cm.
Befundfarbe: sandiger Kies mit Dachziegelbruch.
Befundstratigraphie: -
Befundplanum: 97,44 m.ü.NN
Befundsohle: 97,30 m.ü.NN

Befundstelle 190

Deutung: Graben.
Befunddatierung: -

Befundform: -
Maximale Tiefe: 19 cm.
Befundfarbe: hellgrau bis hellbraun mit Manganflecken.
Befundstratigraphie: -
Befundplanum: 97,42 m.ü.NN
Befundsohle: 97,23 m.ü.NN

Befundstelle 191

Deutung: Brandgrab mit Beigaben.
Befunddatierung: römisch.
Befundform: rechteckig.
Maximale Tiefe: 9 cm.
Befundfarbe: hellgrau bis hellbraun mit Manganflecken.
Befundstratigraphie:
1. Leichenbrand
2. HK
3. Moderne Störung
4. Löss
Befundplanum: 97,19 m.ü.NN
Befundsohle: 97,10 m.ü.NN

Aktivitätsnummer 191-5

191-5-1 Randfragment, mit nach außen gebogenem Rand, dunkelbraune Engobe, Rdm. 9 cm.
191-5-2 Randfragment, mit einfach gerillter Lippe, weiß, Rdm. 4,5 cm.

Aktivitätsnummer 191-9

191-9-1 Bodenfragment, grauweiß.
191-9-2 10 Eisennägel

Aktivitätsnummer 191-14

191-14-1 Randfragment, Krug mit Doppelhenkel, Niederbieber 65, weiß, Rdm. 10 cm.
191-14-2 Randfragment, Schüssel mit nach innen gebogener Wulstlippe, rot, Rdm. 12,5 cm.

Befundstelle 192

Deutung: Pfostenstickung.
Befunddatierung: römisch.
Befundform: quadratisch.
Maximale Tiefe: 6 cm.
Befundfarbe: grauer Löss, Kies.
Befundstratigraphie: -
Befundplanum: 97,38 m.ü.NN
Befundsohle: 97,32 m.ü.NN
Dachziegelfragmente.

Befundstelle 193

Deutung: schwache Kiesstickung ohne weiteren Befund.

Befundstelle 194

Deutung: moderne Störung

Befundstelle 195

Deutung: Brandgrab mit Beigaben.
Befunddatierung: römisch.

Befundform: unregelmäßig.
Maximale Tiefe: 13 cm.
Befundfarbe: graue bis schwarze Verfüllung, Leichenbrand, Holzkohle, verbranntes Metall.
Befundstratigraphie:
1. Leichenbrand
2. HK
3. Löss
4. Wurzeln
5. Keramik
Befundplanum: 97,25 m.ü.NN
Befundsohle: 97,12 m.ü.NN

Befundstelle 196

Deutung: Graben.
Befunddatierung: -
Befundform: -
Maximale Tiefe: 13 cm.
Befundfarbe: hellgraue weißpigmentierte Schichten, Manganflecken.
Befundstratigraphie: -
Befundplanum: 97,05 m.ü.NN
Befundsohle: 96,92 m.ü.NN

Befundstelle 197

Deutung: Graben.
Befunddatierung: -
Befundform: -
Maximale Tiefe: 11 cm.
Befundfarbe: hellgraue weißpigmentierte Schicht, Manganflecken
Befundstratigraphie: -
Befundplanum: 97,32 m.ü.NN
Befundsohle: 97,21 m.ü.NN

Befundstelle 198

Deutung: Körpergrab mit Beigaben.
Befunddatierung: römisch.
Befundform: rechteckig.
Maximale Tiefe: 3 cm.
Befundfarbe: hellgrau .
Befundstratigraphie:
1. hellgraue Füllung.
2. Tiergänge
3. Wurzel
4. Löss
Befundplanum: 96,43 m.ü.NN
Befundsohle: 96,40 m.ü.NN

Aktivitätsnummer 198-2

198-2 zwei Münzen vgl. Text (Fototafel)

Befundstelle 199

Deutung: Graben
Befunddatierung: -
Befundform: -
Maximale Tiefe: 34 cm.
Befundfarbe: graue, weißpigmentiert.
Befundstratigraphie: -

Befundplanum: 96,68 m.ü.NN
Befundsohle: 96,34 m.ü.NN

Befundstelle 200

Deutung: Grube.
Befunddatierung: römisch.
Befundform: unregelmäßig.
Maximale Tiefe: 43 cm.
Befundfarbe: hell bis dunkelgrau, HK.
Befundstratigraphie: -
Befundplanum: 96,45 m.ü.NN
Befundsohle: 96,02 m.ü.NN

Aktivitätsnummer 200-5

200-5-1 Randfragment, Zweihenkelkrug mit
unterschnittener Lippe, Lenz 25 A, beige,
Rdm. 9,5 cm.

Befundstelle 201

Deutung: Streufunde, römische Urne, ohne weitere
Befundbeschreibung.

Aktivitätsnummer 201-2

201-2-1 4 Randfragmente, Topf mit gekehltm
Rand, grauweiß, sandig, feiner Quarz, Rdm.
20 cm.

Befundstelle 202

Deutung: Grab.
Befunddatierung: römisch.
Befundform: rechteckig.
Maximale Tiefe: 26 cm
Befundfarbe: -
Befundstratigraphie:
3. Keramik
4. Leichenbrand
5. Holzkohlereste
6. Dunkelbraune Verfärbung
7. hellgraue Verfüllung
8. Löß.
Befundplanum: 96,50 m ü.NN
Befundsohle: 96,34 m ü.NN

Aktivitätsnummer 202-5

202-5-1 Randfragment, Becher, grauweiß mit
dunkelbrauner Engobe, Rdm. 6 cm.
202-5-2 Randfragment, Schüssel, mit nach innen
eingebogenem Rand, grauweiß, Rdm. 28,5
cm.
202-5-3 Deckel, grauweiß.

Aktivitätsnummer 202-6

202-6-1 Bodenfragment, Terra Sigillata.
202-6-2 Randfragment mit nach innen springendem
Rand, Schüsselchen, grauweiß.
202-6-3 Randfragment, Topf, Niederbieber Typ 87,
grauweiß, sandig, feiner Quarz, Rdm. 17 cm.

202-6-4 Randfragment, Topf, Niederbieber Typ 89,
grauweiß, sandig, feiner Quarz, Rdm. 22,5
cm.

202-6-5 Randfragment, kalottenförmiger Napf,
grauweiß, sandig, feiner Quarz, Rdm. 12 cm.
Eisenklumpen vermutlich eine Eisenglocke.

Aktivitätsnummer 202-7

202-7-1 Wandfragment, Tasse, Terra Sigillata,
Dragendorff 27, Rdm. 15 cm.

Befundstelle 203

Deutung: Grube.
Befunddatierung: römisch.
Befundform: rund.
Maximale Tiefe: 15 cm.
Befundfarbe: hellgrau, HK, RL.
Befundstratigraphie: -
Befundplanum: 96,59 m.ü.NN
Befundsohle: 96,44 m.ü.NN

Aktivitätsnummer 203-7

203-7-1 Randfragment, Hofheim 87 A, Lenz 35 B,
rot, 14 cm.

Befundstelle 204

Deutung: Grube
Befunddatierung: -
Befundform: -
Maximale Tiefe: 14 cm.
Befundfarbe: hellbraun bis grau, RL, HK.
Befundstratigraphie: -
Befundplanum: 96,96 m.ü.NN
Befundsohle: 96,82 m.ü.NN

Befundstelle 205

Deutung: Grube mit dunkler Verfüllung.
Befunddatierung: römisch.
Befundform: rechteckig.
Maximale Tiefe: 16 cm
Befundfarbe: dunkelbraune Verfüllung, RL, HK.
Befundstratigraphie: -
Befundplanum: 96,61 m.ü.NN
Befundsohle: 96,45 m.ü.NN

Aktivitätsnummer 205-6

3 Knochen max. Länge 3,5 cm.

Aktivitätsnummer 205-9

205-9-1 Randfragment, Reibschüssel mit
Vertikalrand, grauweiß, sandig, grober Quarz,
Rdm. 36 cm.
205-9-2 Bodenfragment, glatter Boden, grauweiß,
sandig, grober Quarz, Rdm. 16 cm.

Aktivitätsnummer 205-10

205-10-1 Wandfragment, Reibschüssel, Terra
Sigillata, Dragendorff 45.
205-10-2 Randfragment, Faß, grauweiß.
205-10-3 Randfragment, Terra Sigillata, dunkelrot,

Sandstein, Knochen, Ziegelreste

Befundstelle 206

Deutung: Grube.
Befunddatierung: -
Befundform: unregelmäßig
Maximale Tiefe: 24 cm
Befundfarbe: hell bis dunkelgraue Verfüllung, RL, HK, Manganausfällung
Befundstratigraphie: -
Befundplanum: 96,62 m.ü.NN
Befundsohle: 96,38 m.ü.NN

Befundstelle 207

Deutung: Grube.
Befunddatierung: -
Befundform: oval.
Befundfarbe: hell bis dunkelgrau, RL, HK, Manganausfällung.
Befundstratigraphie:
1. hell-bis dunkelgraue Verfüllung
2. RL
3. HK
4. eisenhaltige Schicht
5. Löss
Befundplanum: 96,63 m.ü.NN
Befundsohle: 96,40 m.ü.NN
Maximale Tiefe: 23 cm

Befundstelle 208

Deutung: Graben (Umfassungsgraben)
Befunddatierung: -
Befundform: -
Maximale Tiefe: 15 cm
Befundfarbe: grau, weißpigmentiert, Schwemmschichten mit Manganausfällung.
Befundstratigraphie:
Befundplanum: 97,01 m.ü.NN
Befundsohle: 96,86 m.ü.NN

Befundstelle 209

Deutung: geologische Mulde mit modernem Schutt.

Befundstelle 210

Deutung: Feuerstelle vermutlich Ofen.
Befunddatierung: römisch.
Befundform: oval.
Maximale Tiefe: 5 cm.
Befundfarbe: verziegelter Lehm.
Befundstratigraphie: -
Befundplanum: 97,05 m.ü.NN
Befundsohle: 97,00 m.ü.NN
46 Eisenteile mit Nägeln, kantiges 50 cm langes Eisenstab mit Spitze.

Aktivitätsnummer 210-2

210-2-1 Randfragment, Reibschüssel, Lenz 44 H, beige, sandig, grober Quarz, Rdm. 24 cm.

210-2-2 Bodenfragment, grauweiß, sandig, grober Quarz beige, Bdm. 2 cm

Befundstelle 211

Deutung: Pfostenloch als Kiesstickung.
Befunddatierung: römisch.
Befundform: quadratisch.
Maximale Tiefe: 20 cm.
Befundfarbe: kiesig sandige Verfüllung.
Befundstratigraphie: -
Befundplanum: 97,10 m.ü.NN
Befundsohle: 96,90 m.ü.NN

Befundstelle 212

Deutung: Pfostenloch als Kiesstickung.
Befunddatierung: römisch.
Befundform: quadratisch.
Maximale Tiefe: 18 cm.
Befundfarbe: kiesigsandige Verfüllung mit Manganausfällung.
Befundstratigraphie: -
Befundplanum: 97,19 m.ü.NN
Befundsohle: 97,01 m.ü.NN

Befundstelle 213

Deutung: Grube.
Befunddatierung: römisch.
Befundform: rechteckig.
Maximale Tiefe: 11 cm.
Befundfarbe: dunkelbraun, HK..
Befundstratigraphie: -
Befundplanum: 96,61 m.ü.NN
Befundsohle: 96,50 m.ü.NN

Aktivitätsnummer 213

213-0-1 Wandfragment, Vorratsgefäß, mit aufgelegter Leiste, beige.
213-0-3 Wandfragment, Vorratsgefäß, mit aufgelegter Leiste, beige.
213-0-4 Randfragment, Teller mit aufgestelltem Rand, grauweiß.
213-0-5 Randfragment, Becher, grauweiß mit dunkelbrauner Engobe.
213-0-6 Randfragment, Deckel, grauweiß.
213-0-7 Randfragment, Rand mit nach innen springendem Rand, beige.
213-0-8 Randfragment, Dolium, grauweiß, sandig, grober Quarz, Rdm. 60 cm.
213-0-9 Randfragment, Reibschüssel, grauweiß, sandig, grober Quarz.
13 Eisenteile.

Aktivitätsnummer 213-2

213-2-1 Randfragment, Schälchen, Gose Typ 36, Terra Sigillata, Rdm. 20 cm.
213-2-2 Randfragment, Napf, Terra Sigillata, Dragendorff 44, Rdm. 18 cm.
213-2-3 Randfragment, Terra Sigillata, Dragendorff 15, Rdm. 16,5 cm.

- 213-2-4 Randfragment Napf, Dragendorff 44, Terra Sigillata, Rdm. 12 cm.
 213-2-5 Randfragment, Terra Sigillata, Rdm. 18,5 cm.
 213-2-6 Randfragment, Topf, Niederbieber Typ 89, grauweiß, sandig, grober Quarz, Rdm. 16 cm.
 213-2-7 Randfragment, Topf, Niederbieber Typ 87, grauweiß, sandig, grober Quarz, Rdm. 15 cm.
 213-2-8 Randfragment, Topf, Niederbieber Typ 87, rot, Rdm. 14 cm.
 213-2-9 Randfragment, Schüssel, Niederbieber Typ 104, grauweiß, sandig, feiner Quarz, Rdm. 22 cm.
 213-2-10 Randfragment, Topf, Niederbieber Typ 89, grauweiß, sandig, feiner Quarz, Rdm. 22,5 cm.
 213-2-11 Randfragment, Topf, Niederbieber Typ 89, grauweiß, sandig, feiner Quarz, Rdm. 22 cm.
 213-2-12 Randfragment, Topf, Niederbieber Typ 89, grauweiß, sandig, feiner Quarz, Rdm. 22,5 cm.
 213-2-13 Randfragment, Topf, Niederbieber Typ 89, grauweiß, sandig, feiner Quarz, Rdm. 22,5 cm.
 213-2-14 Randfragment, Topf, Niederbieber Typ 89, grauweiß, sandig, feiner Quarz, Rdm. 18 cm.
 213-2-15 Bodenfragment, grauweiß, sandig, feiner Quarz, Rdm. 7,5 cm.
 213-2-16 Bodenfragment, grauweiß, sandig, feiner Quarz, Rdm. 9,5 cm.
 213-2-17 Bodenfragment, grauweiß, sandig, feiner Quarz, Rdm. 12 cm.
 213-2-18 Randfragment Reibschüssel mit Vertikalrand, grauweiß, sandig, feiner Quarz.
 213-2-19 Randfragment, Topf, Niederbieber Typ 89, grauweiß, sandig, feiner Quarz.
 213-2-20 Randfragment, Reibschüssel mit klobigem Horizontalrand, Lenz 44H, grauweiß, sandig, feiner Quarz.
 213-2-21 Randfragment Krug mit wulstiger Bandlippe, Niederbieber Typ 62 a, weiß, Rdm. 5 cm.
 213-2-22 Randfragment, Reibschüssel mit Horizontalrand und hängender äußerer Randlippe, grauweiß, sandig, grober Quarz, Rdm. 26 cm.
 213-2-23 Randfragment, Schüssel, Niederbieber Typ 104, grauweiß, sandig, feiner Quarz, Rdm. 29 cm.
 213-2-24 Randfragment Reibschüssel, Niederbieber Typ 86 / Gose Typ 461, rot, Rdm. 40 cm.
 213-2-25 Wandfragment, Topf, grauweiß, sandig, feiner Quarz mit braunem Kreisdekor,
 213-2-26 Wandfragment, Faß, grauweiß, sandig, grober Quarz mit aufgelegter flacher Leiste, 5 cm breit, mit zwei Rillen auf der Leiste.

213-2-27 Wandfragment, Faß, grauweiß, sandig, grober Quarz mit aufgelegter flacher Leiste, 3 cm breit, mit Kehlung der Leiste.

Aktivitätsnummer 213-5

213-5-1 Randfragment, Schüssel mit nach innen gebogenem Wulstrand, Alzey Typ 29, grauweiß, sandig, feiner Quarz, Rdm. 30 cm.

Befundstelle 214

Deutung: Grube.

Befunddatierung: römisch.

Befundform: rund.

Maximale Tiefe: 14 cm.

Befundfarbe: dunkelgrau, RL, Kies, HK, Manganausfällung.

Befundstratigraphie: -

Befundplanum: 96,51 m.ü.NN

Befundsohle: 96,37 m.ü.NN

Aktivitätsnummer 214-2

214-2-1 Bodenfragment, Terra Sigillata, Bdm. 8,5 cm.

214-2-2 Randfragment Faß, Lenz 50 B, grauweiß, sandig, grober Quarz, Rdm. 38 cm.

214-2-3 Randfragment, Topf, Niederbieber Typ 89, grauweiß, sandig, feiner Quarz, Rdm. 18 cm.

214-2-4 Randfragment, Topf, Niederbieber Typ 89, grauweiß, sandig, feiner Quarz, 24 cm.

214-2-5 Bodenfragment, mit abgesetztem Fuß, weiß, Rdm. 6 cm.

Dachziegelfragmente, 6 Eisenteile.

Befundstelle 215

Deutung: Grube.

Befunddatierung: römisch.

Befundform: ungleichmäßig.

Maximale Tiefe: 13 cm.

Befundfarbe: dunkelgrau.

Befundstratigraphie: -

Befundplanum: 96,48 m.ü.NN

Befundsohle: 96,30 m.ü.NN

Aktivitätsnummer 215-5

215-5-1 Randfragment, Topf mit nach innen vorspringendem Rand, rot, Rdm. 18 cm.

Befundstelle 216

Deutung: Pfostenloch stark mit Holzkohle durchsetzt.

Befunddatierung: römisch.

Befundform: oval.

Maximale Tiefe: 41 cm.

Befundfarbe: dunkelbraun bis schwarze Verfüllung, RL, HK, Kies.

Befundstratigraphie: -

Befundplanum: 96,52 m.ü.NN

Befundsohle: 96,11 m.ü.NN

Aktivitätsnummer 216-5

216-5-1 Wandfragment, Terra Sigillata, mit
Stempel, nicht bestimmbar.
Sandstein, Keramik.

Befundstelle 217

Deutung: Grube.
Befunddatierung: römisch.
Befundform: rund.
Maximale Tiefe: 17 cm.
Befundfarbe: hellgrau bis hellbraun, HK, RL,
Ziegelbruch.
Befundstratigraphie: -
Befundplanum: 96,56 m.ü.NN
Befundsohle: 96,39 m.ü.NN

Befundstelle 218

Deutung: Grube.
Befunddatierung: wahrscheinlich jünger als
römisch.
Befundform: -
Maximale Tiefe: 12 cm.
Befundfarbe: dunkelgrauer Kies,
Staunässeformation, Manganausfällung.
Befundstratigraphie: -
Befundplanum: 96,43 m.ü.NN
Befundsohle: 96,31 m.ü.NN
Dachziegelfragmente.

Befundstelle 219

Deutung: Grube.
Befunddatierung: -
Befundform: unregelmäßig.
Maximale Tiefe: 39 cm.
Befundfarbe: dunkelgrau, unregelmäßige
Kiesablagerung, Manganausfällung.
Befundstratigraphie: -
Befundplanum: 96,66 m.ü.NN
Befundsohle: 96,27 m.ü.NN
Dachziegelfragmente.

Befundstelle 220

Deutung: Grube.
Befunddatierung: prähistorisch, Eisenzeit.
Befundform: unregelmäßig.
Maximale Tiefe: 30 cm.
Befundfarbe: dunkelgrau, weißpigmentierte
Schichten, RL.
Befundstratigraphie: -
Befundplanum: 96,72 m.ü.NN
Befundsohle: 96,42 m.ü.NN

Befundstelle 221

Deutung: Grube.
Befunddatierung: prähistorisch, Eisenzeit.
Befundform: rund.
Maximale Tiefe: 24 cm.
Befundfarbe: dunkelgrau, weißpigmentierte
Schichten.

Befundstratigraphie: -
Befundplanum: 96,65 m.ü.NN
Befundsohle: 96,41 m.ü.NN

Befundstelle 222

Deutung: Grube.
Befunddatierung: prähistorisch, Eisenzeit.
Befundform: rund.
Maximale Tiefe: 22 cm.
Befundfarbe: hellgrau, weißpigmentierte Schicht.
Befundstratigraphie: -
Befundplanum: 96,67 m.ü.NN
Befundsohle: 96,45 m.ü.NN

Befundstelle 223

Deutung: Grube.
Befunddatierung: -
Befundform: rund.
Maximale Tiefe: 34 cm.
Befundfarbe: dunkelgraue Bänderung mit hellen
Lössschichten.
Befundstratigraphie: -
Befundplanum: 96,75 m.ü.NN
Befundsohle: 96,41 m.ü.NN

Befundstelle 224

Deutung: Grube.
Befunddatierung: modern.

Befundstelle 225

Deutung: Grube.
Befunddatierung: -
Befundform: oval.
Maximale Tiefe: 11 cm.
Befundfarbe: dunkelgrau, Holzkohlepartikel.
Befundstratigraphie: -
Befundplanum: 96,71 m.ü.NN
Befundsohle: 96,62 m.ü.NN

Befundstelle 226

Deutung: Pfosten.
Befunddatierung: römisch.
Befundform: rund.
Maximale Tiefe: 34 cm.
Befundfarbe: Pfostenloch, dunkelgrau;
Pfortengrube, gelblich bis hellbraun mit
Manganausfällung.
Befundstratigraphie: -
Befundplanum: 96,57 m.ü.NN
Befundsohle: 96,23 m.ü.NN

Befundstelle 227

Deutung: Pfosten.
Befunddatierung: römisch.
Befundform: rund.
Maximale Tiefe: 28 cm.
Befundfarbe: Pfostenloch, dunkelgrau;
Pfortengrube, gelblich bis hellbraun mit
Manganausfällung.

Befundstratigraphie: -
Befundplanum: 96,55 m.ü.NN
Befundsohle: 96,27 m.ü.NN

Befundstelle 228

Deutung: Doppelpfosten.
Befunddatierung: römisch.
Befundform: oval.
Maximale Tiefe: 29 cm
Befundfarbe: Pfostenlöcher, dunkelgrau;
Pfostengrube, gelblich bis hellbraun mit
Manganumrandung.
Befundstratigraphie: -
Befundplanum: 96,57 m.ü.NN
Befundsohle: 96,28 m.ü.NN

Befundstelle 229

Deutung: Doppelpfosten.
Befunddatierung: römisch.
Befundform: oval.
Maximale Tiefe: 24 cm.
Befundfarbe: Pfostenlöcher, dunkelgrau;
Pfostengrube, gelblich bis hellbraun mit
Manganumrandung.
Befundstratigraphie: -
Befundplanum: 96,56 m.ü.NN
Befundsohle: 96,32 m.ü.NN

Befundstelle 230

Deutung: Doppelpfosten.
Befunddatierung: römisch.
Befundform: oval.
Maximale Tiefe: 29 cm.
Befundfarbe: Pfostenlöcher, dunkelgrau;
Pfostengrube, gelblich bis hellbraun mit
Manganumrandung.
Befundstratigraphie: -
Befundplanum: 96,58 m.ü.NN
Befundsohle: 96,29 m.ü.NN

Befundstelle 231

Deutung: Pfosten.
Befunddatierung: römisch.
Befundform: rund.
Maximale Tiefe: 38 cm.
Befundfarbe: Pfostenloch, dunkelgrau;
Pfostengrube, gelblich bis hellbraun mit
Manganumrandung.
Befundstratigraphie: -
Befundplanum: 96,60 m.ü.NN
Befundsohle: 96,22 m.ü.NN

Befundstelle 232

Deutung: Pfosten.
Befunddatierung: römisch.
Befundform: rund.
Maximale Tiefe: 15 cm.

Befundfarbe: Pfostenloch, dunkelgrau;
Pfostengrube, gelblich bis hellbraun mit
Manganumrandung.

Befundstratigraphie: -
Befundplanum: 96,57 m.ü.NN
Befundsohle: 96,42 m.ü.NN

Befundstelle 233

Deutung: Pfosten.
Befunddatierung: römisch.
Befundform: rund.
Maximale Tiefe: 17 cm.
Befundfarbe: Pfostenloch, dunkelgrau;
Pfostengrube, gelblich bis hellbraun mit
Manganumrandung.
Befundstratigraphie: -
Befundplanum: 96,55 m.ü.NN
Befundsohle: 96,38 m.ü.NN

Befundstelle 234

Deutung: Pfosten.
Befunddatierung: römisch.
Befundform: rund.
Maximale Tiefe: 35 cm.
Befundfarbe: Pfostenloch, dunkelgrau;
Pfostengrube, gelblich bis hellbraun mit
Manganumrandung.
Befundstratigraphie: -
Befundplanum: 96,57 m.ü.NN
Befundsohle: 96,22 m.ü.NN

Befundstelle 235

Deutung: Doppelpfosten.
Befunddatierung: römisch.
Befundform: rundoval
Maximale Tiefe: 21 cm.
Befundfarbe: Pfostenlöcher, dunkelgrau;
Pfostengrube, gelblich bis hellbraun mit
Manganumrandung.
Befundstratigraphie: -
Befundplanum: 96,59 m.ü.NN
Befundsohle: 96,80 m.ü.NN

Befundstelle 236

Deutung: Pfosten.
Befunddatierung: römisch.
Befundform: rund.
Maximale Tiefe: 24 cm.
Befundfarbe: Pfostenloch, dunkelgrau;
Pfostengrube, gelblich bis hellbraun mit
Manganumrandung.
Befundstratigraphie: -
Befundplanum: 96,58 m.ü.NN
Befundsohle: 96,82 m.ü.NN

Befundstelle 237

Deutung: Doppelpfosten.
Befunddatierung: römisch.
Befundform: rundoval.

Maximale Tiefe: 39 cm.
Befundfarbe: Pfostenloch, dunkelgrau;
Pfostengrube, gelblich bis hellbraun mit
Manganumrandung.
Befundstratigraphie: -
Befundplanum: 96,59 m.ü.NN
Befundsohle: 96,20 m.ü.NN

Befundstelle 238

Deutung: Doppelpfosten.
Befunddatierung: römisch.
Befundform: rundoval.
Maximale Tiefe: 25 cm.
Befundfarbe: Pfostenlöcher, dunkelgrau;
Pfostengrube, gelblich bis hellbraun mit
Manganumrandung.
Befundstratigraphie: -
Befundplanum: 96,57 m.ü.NN
Befundsohle: 96,32 m.ü.NN

Befundstelle 239

Deutung: Vierfachpfosten.
Befunddatierung: römisch.
Befundform: oval.
Maximale Tiefe: 29 cm.
Befundfarbe: Pfostenlöcher, dunkelgrau;
Pfostengrube, gelblich bis hellbraun mit
Manganumrandung.
Befundstratigraphie: -
Befundplanum: 96,58 m.ü.NN
Befundsohle: 96,29 m.ü.NN

Befundstelle 240

Deutung: Doppelpfosten.
Befunddatierung: römisch.
Befundform: rundoval.
Maximale Tiefe: 27 cm.
Befundfarbe: Pfostenlöcher, dunkelgrau;
Pfostengrube, gelblich bis hellbraun mit
Manganumrandung.
Befundstratigraphie: -
Befundplanum: 96,59 m.ü.NN
Befundsohle: 96,32 m.ü.NN

Befundstelle 241

Deutung: Doppelpfosten.
Befunddatierung: römisch.
Befundform: oval.
Maximale Tiefe: 22 cm.
Befundfarbe: Pfostenlöcher, dunkelgrau;
Pfostengrube, gelblich bis hellbraun mit
Manganumrandung.
Befundstratigraphie: -
Befundplanum: 96,58 m.ü.NN
Befundsohle: 96,36 m.ü.NN

Befundstelle 242

Deutung: Doppelpfosten.
Befunddatierung: römisch.

Befundform: rundoval.
Maximale Tiefe: 37 cm.
Befundfarbe: Pfostenlöcher, dunkelgrau;
Pfostengrube, gelblich bis hellbraun mit
Manganumrandung.
Befundstratigraphie:
Befundplanum: 96,58 m.ü.NN
Befundsohle: 96,21 m.ü.NN

Befundstelle 243

Deutung: Doppelpfosten.
Befunddatierung: römisch.
Befundform: rundoval.
Maximale Tiefe: 20 cm.
Befundfarbe: Pfostenlöcher, dunkelgrau;
Pfostengrube, gelblich bis hellbraun mit
Manganumrandung.
Befundstratigraphie: -
Befundplanum: 96,58 m.ü.NN
Befundsohle: 96,38m.ü.NN

Befundstelle 244

Deutung: Doppelpfosten.
Befunddatierung: römisch.
Befundform: rundoval.
Maximale Tiefe: 27 cm.
Befundfarbe: Pfostenlöcher, dunkelgrau;
Pfostengrube, gelblich bis hellbraun mit
Manganumrandung.
Befundstratigraphie: -
Befundplanum: 96,60 m.ü.NN
Befundsohle: 96,33 m.ü.NN

Befundstelle 245

Deutung: Pfosten.
Befunddatierung: römisch.
Befundform: rund.
Maximale Tiefe: 39 cm.
Befundfarbe: Pfostenloch, dunkelgrau;
Pfostengrube, gelblich bis hellbraun mit
Manganumrandung.
Befundstratigraphie: -
Befundplanum: 96,61 m.ü.NN
Befundsohle: 96,22 m.ü.NN

Befundstelle 246

Deutung: Pfosten.
Befunddatierung: römisch.
Befundform: rund.
Maximale Tiefe: 36 cm.
Befundfarbe: Pfostenloch, dunkelgrau;
Pfostengrube, gelblich bis hellbraun mit
Manganumrandung.
Befundstratigraphie: -
Befundplanum: 96,61 m.ü.NN
Befundsohle: 96,25 m.ü.NN

Befundstelle 247

Deutung: Pfosten.

Befunddatierung: römisch.
Befundform: rund.
Maximale Tiefe: 19 cm.
Befundfarbe: Pfostenloch, dunkelgrau;
Pfostengrube, gelblich bis hellbraun mit
Manganumrandung.
Befundstratigraphie: -
Befundplanum: 96,61 m.ü.NN
Befundsohle: 96,80 m.ü.NN

Befundstelle 248

Deutung: Pfosten.
Befunddatierung: römisch.
Befundform: rund.
Maximale Tiefe: 12 cm.
Befundfarbe: Pfostenloch, dunkelgrau;
Pfostengrube, gelblich bis hellbraun mit
Manganumrandung.
Befundstratigraphie: -
Befundplanum: 96,59 m.ü.NN
Befundsohle: 96,47 m.ü.NN

Befundstelle 249

Deutung: Pfosten.
Befunddatierung: römisch.
Befundform: rund.
Maximale Tiefe: 43 cm.
Befundfarbe: Pfostenloch, dunkelgrau;
Pfostengrube, gelblich bis hellbraun mit
Manganumrandung.
Befundstratigraphie: -
Befundplanum: 96,62 m.ü.NN
Befundsohle: 96,19 m.ü.NN

Befundstelle 250

Deutung: Pfosten.
Befunddatierung: römisch.
Befundform: rund.
Maximale Tiefe: 24 cm.
Befundfarbe: Pfostenloch, dunkelgrau;
Pfostengrube, gelblich bis hellbraun mit
Manganumrandung.
Befundstratigraphie: -
Befundplanum: 96,60 m.ü.NN
Befundsohle: 96,36 m.ü.NN

Befundstelle 251

Deutung: Pfosten.
Befunddatierung: römisch.
Befundform: rund.
Maximale Tiefe: 37 cm.
Befundfarbe: Pfostenloch, dunkelgrau;
Pfostengrube, gelblich bis hellbraun mit
Manganumrandung.
Befundstratigraphie: -
Befundplanum: 96,59 m.ü.NN
Befundsohle: 96,22 m.ü.NN

Befundstelle 252

Deutung: Pfostenloch als Kiesstickung.
Befunddatierung: römisch.
Befundform: quadratisch.
Maximale Tiefe: 25 cm.
Befundfarbe: sandiger Kies mit Manganausfällung,
Dachziegelfragment.
Befundstratigraphie: -
Befundplanum: 97,25 m.ü.NN
Befundsohle: 97,00 m.ü.NN

Befundstelle 253

Deutung: Pfostenloch als Kiesstickung.
Befunddatierung: römisch.
Befundform: rechteckig.
Maximale Tiefe: 2 cm.
Befundfarbe: Manganausfällung, sandiger Kies.
Befundstratigraphie: -
Befundplanum: 97,05 m.ü.NN
Befundsohle: 97,03 m.ü.NN

Befundstelle 254

Deutung: Grube.
Befunddatierung: -
Befundform: rechteckig.
Maximale Tiefe: 14 cm.
Befundfarbe: hellgrau, RL.
Befundstratigraphie: -
Befundplanum: 97,04 m.ü.NN
Befundsohle: 96,90 m.ü.NN

Befundstelle 255

Deutung: Grube.
Befunddatierung: römisch.
Befundform: unregelmäßig.
Maximale Tiefe: 29 cm.
Befundfarbe: hellgrau mit Holzkohleschichten, RL.
Befundstratigraphie: -
Befundplanum: 97,11 m.ü.NN
Befundsohle: 96,82 m.ü.NN

Aktivitätsnummer 255-7

255-7-1 Randfragment, Schüssel mit nach innen
eingedrücktem Wulstrand außen gerillt,
grauweiß, sandig, feiner Quarz, Rdm. 26 cm.
korrodiertes Metall

Befundstelle 256, 257, 258,

Befundnummern nicht vergeben.

Befundstelle 259

Deutung: moderne Störung

Befundstelle 260

Deutung: Grube (weggebaggert)

Befundstelle 261

Deutung: Grube.
Befunddatierung: -

Befundform: oval.
Maximale Tiefe: 21 cm.
Befundfarbe: dunkelgrau mit Kiesschichten.
Befundstratigraphie: -
Befundplanum: 96,67 m.ü.NN
Befundsohle: 96,46 m.ü.NN

Aktivitätsnummer

Dachziegel, Sandsteine

Befundstelle 262

Deutung: Grube.
Befunddatierung: -
Befundform: rund.
Maximale Tiefe: 9 cm.
Befundfarbe: dunkelgrau.
Befundstratigraphie: -
Befundplanum: 97,63 m.ü.NN
Befundsohle: 97,54 m.ü.NN

Befundstelle 263

Deutung: modern.

Befundstelle 264

Deutung: Grube.
Befunddatierung: römisch.
Befundform: unregelmäßig.
Maximale Tiefe: 14 cm.
Befundfarbe: dunkelgrau, Kies,
Dachziegelfragmente.
Befundstratigraphie: -
Befundplanum: 96,49 m.ü.NN
Befundsohle: 96,35 m.ü.NN

Aktivitätsnummer 264-5

264-5-1 Randfragment, Topf, Niederbieber Typ 89,
grauweiß, sandig, feiner Quarz, Rdm. 17 cm.
264-5-2 Randfragment, Deckel mit Steilwand, Lenz
47 A, grauweiß, sandig, feiner Quarz, Rdm.
15 cm.

Metallklumpen.

Befundstelle 265

Deutung: Grube, geschnitten durch 208.
Befunddatierung: -
Befundform: unregelmäßig.
Maximale Tiefe: 34 cm.
Befundfarbe: hellgrau, weiß pigmentiert mit
Manganflecken.
Befundstratigraphie: -
Befundplanum: 97,00 m.ü.NN
Befundsohle: 96,66 m.ü.NN

Befundstelle 266

Deutung: Graben.
Befunddatierung: -
Befundform: -
Maximale Tiefe: 15 cm.

Befundfarbe: hellbraune bis hellgraue Verfüllung
mit Manganausfällungen.
Befundstratigraphie: -
Befundplanum: 96,99 m.ü.NN
Befundsohle: 96,84 m.ü.NN

Befundstelle 267

Deutung: Grube.
Befunddatierung: -
Befundform: unregelmäßig.
Maximale Tiefe: 44 cm.
Befundfarbe: -
Befundstratigraphie:
1. hellgrau
2. grau bis braune geschichtete Füllung
Befundplanum: 97,08 m.ü.NN
Befundsohle: 96,64 m.ü.NN

Befundstelle 268

Deutung: Pfostenloch.
Befunddatierung: römisch.
Befundform: rund.
Maximale Tiefe: 17 cm.
Befundfarbe: grau.
Befundstratigraphie: -
Befundplanum: 97,06 m.ü.NN
Befundsohle: 96,89 m.ü.NN

Befundstelle 269

Deutung: Pfostenloch.
Befunddatierung: römisch.
Befundform: rund.
Maximale Tiefe: 53 cm.
Befundfarbe: grau bis braun geschichtete Füllung.
Befundstratigraphie: -
Befundplanum: 97,26 m.ü.NN
Befundsohle: 96,73 m.ü.NN
Mahlsteinfragment.

Befundstelle 270

Deutung: Pfostenloch.
Befunddatierung: römisch.
Befundform: rund.
Maximale Tiefe: 30 cm.
Befundfarbe: grau bis braune geschichtete
Verfüllung.
Befundstratigraphie: -
Befundplanum: 97,26 m.ü.NN
Befundsohle: 96,96 m.ü.NN

Befundstelle 271

Deutung: Grube.
Befunddatierung: -
Befundform: ungleichmäßig.
Maximale Tiefe: 29 cm.
Befundfarbe: grau bis braun geschichtet.
Befundstratigraphie: -
Befundplanum: 97,24 m.ü.NN
Befundsohle: 96,95 m.ü.NN

Befundstelle 272

Deutung: Graben.
Befunddatierung: -
Befundform: -
Maximale Tiefe: 64 cm
Befundfarbe: hellgrau, weiß pigmentiert.
Befundstratigraphie: -
Befundplanum: 96,27 m.ü.NN
Befundsohle: 95.63 m.ü.NN

Befundstelle 273

Deutung: Spitzgraben mit toniger Füllung.
Befunddatierung: -
Befundform: -
Maximale Tiefe: 24 cm.
Befundfarbe: helle tonige Füllung, Kies,
Sandschichten mit Manganausfällungen, weiß
pigmentiert.
Befundstratigraphie: -
Befundplanum: 96,75 m.ü.NN
Befundsohle: 96,51 m.ü.NN

Befundstelle 274

Deutung: Grube, hellgrau.

Befundstelle 275

Deutung: Graben.
Befunddatierung: -
Befundform: -
Maximale Tiefe: 30 cm.
Befundfarbe: hellbraune bis hellgrau.
Befundstratigraphie: -
Befundplanum: 97,09 m.ü.NN
Befundsohle: 96,79 m.ü.NN

Befundstelle 276

Deutung: Abbruchkante vom Graben

Befundstelle 277

Deutung: Graben
Befunddatierung: -
Befundform: -
Maximale Tiefe: 1,04 cm.
Befundfarbe: hellgrau tonige Schichten, Kiesstücke,
Dachziegel, Manganausfällung.
Befundstratigraphie: -
Befundplanum: 97,28 m.ü.NN
Befundsohle: 96,24 m.ü.NN

Tafel 1: Villa rustica FR 49 Funde der Stellen 5, 6, 9 (M 1:3)

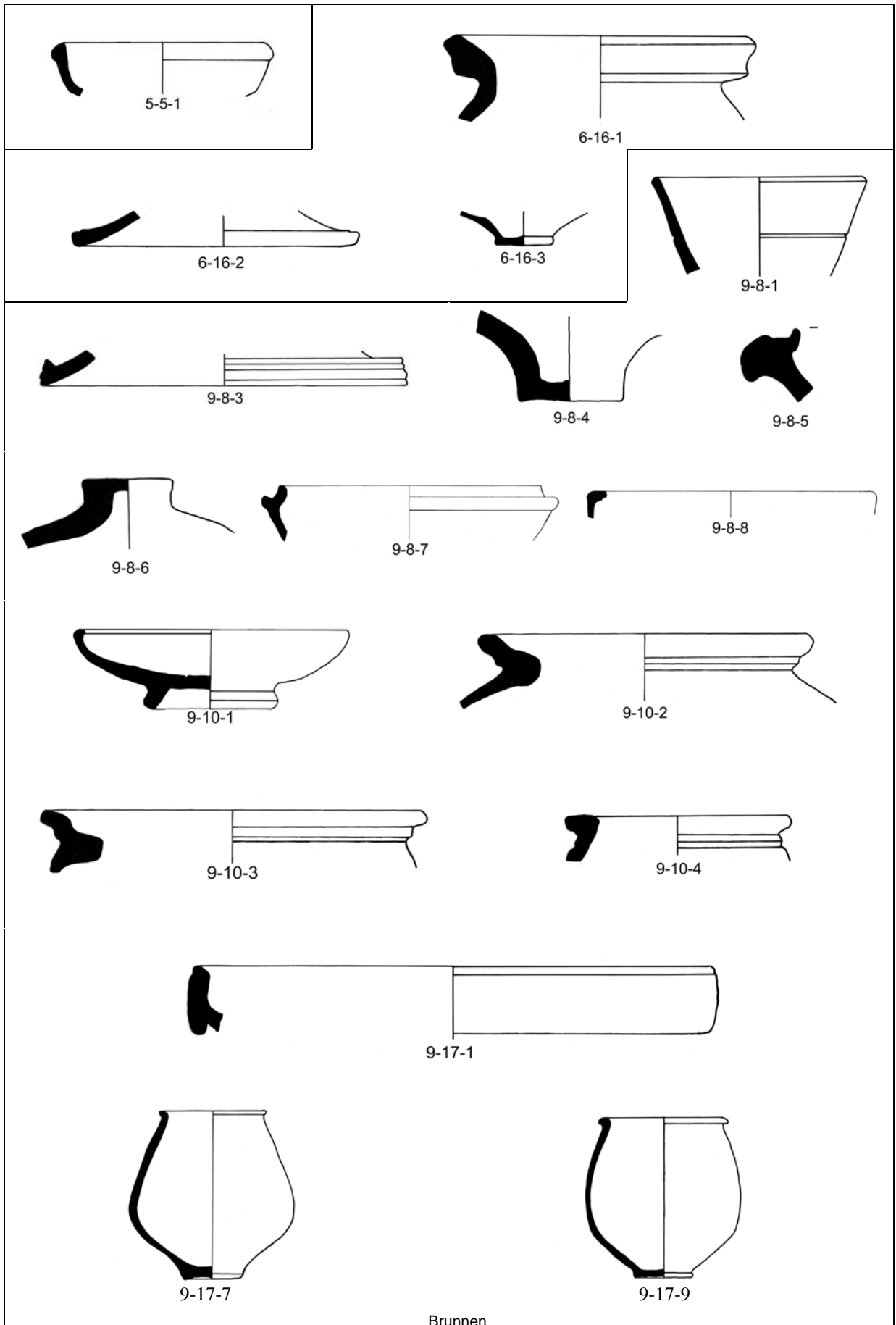

Brunnen

Tafel 2: Villa rustica FR 49 Funde der Stelle 10 (M 1:3)

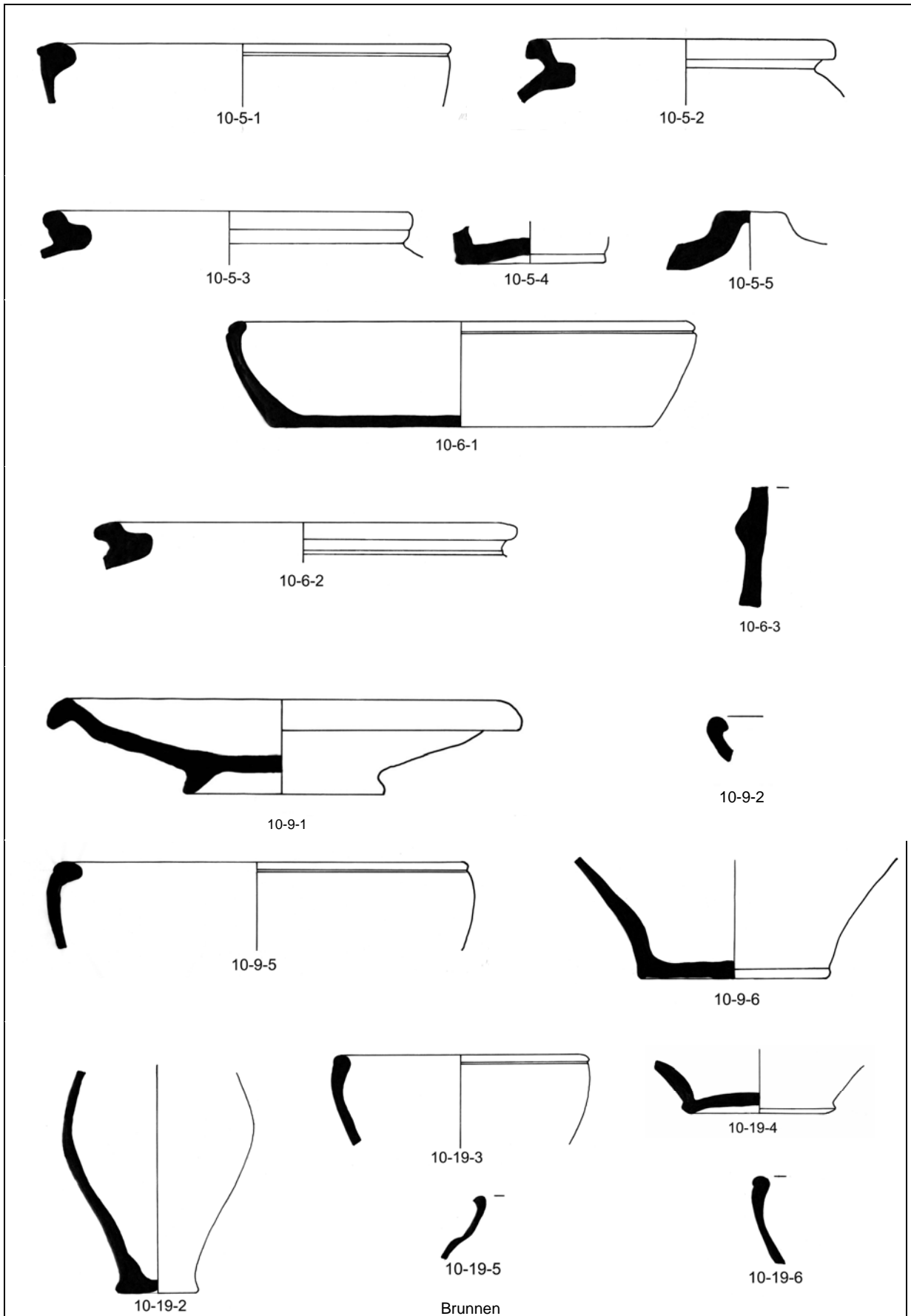

Tafel 3: Villa rustica FR 49 Funde der Stellen 10, 11, 12, 14 (M 1:3)

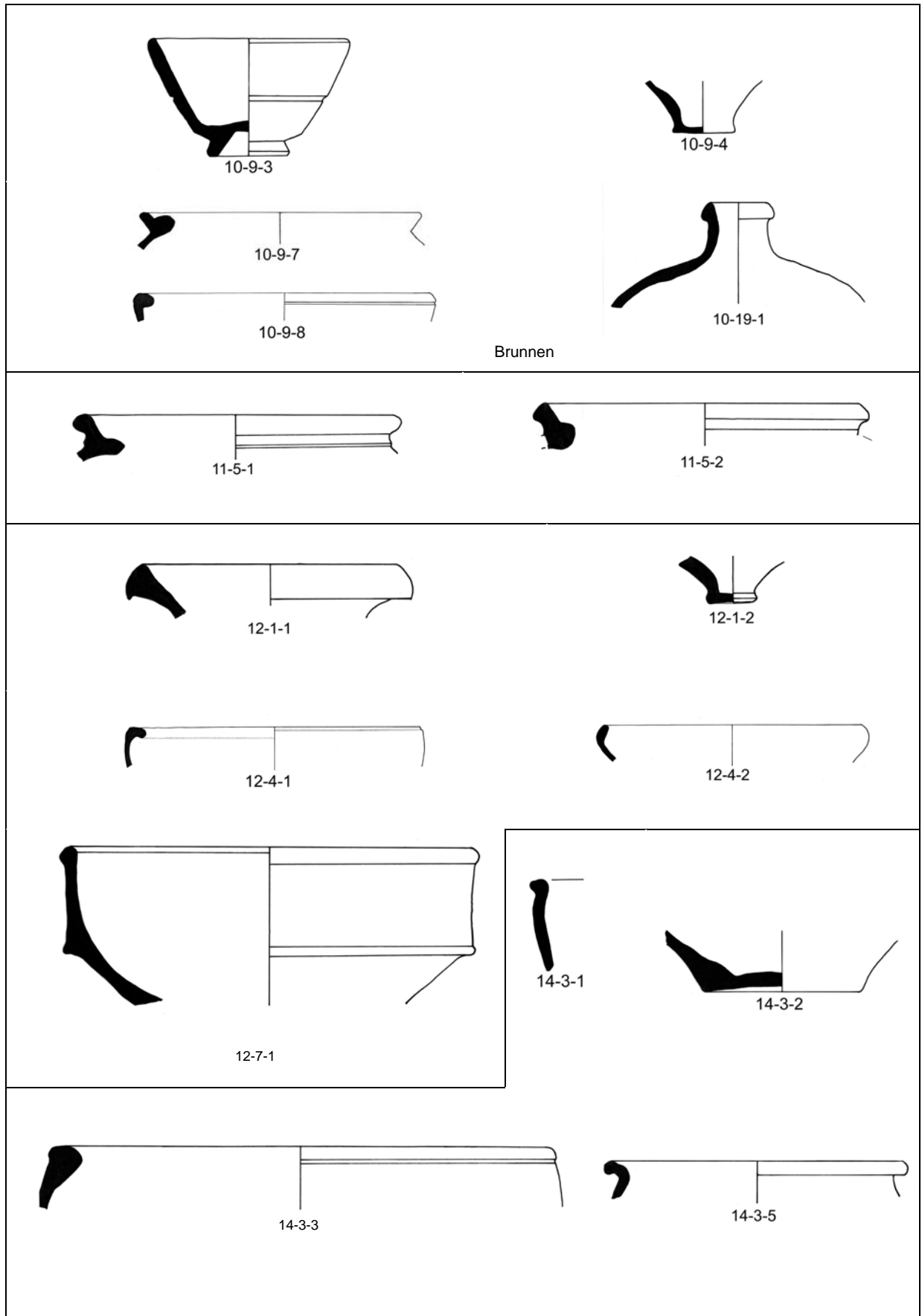

Tafel 4: Villa rustica FR 49 Funde der Stellen 14, 15, 24 (M 1:3)

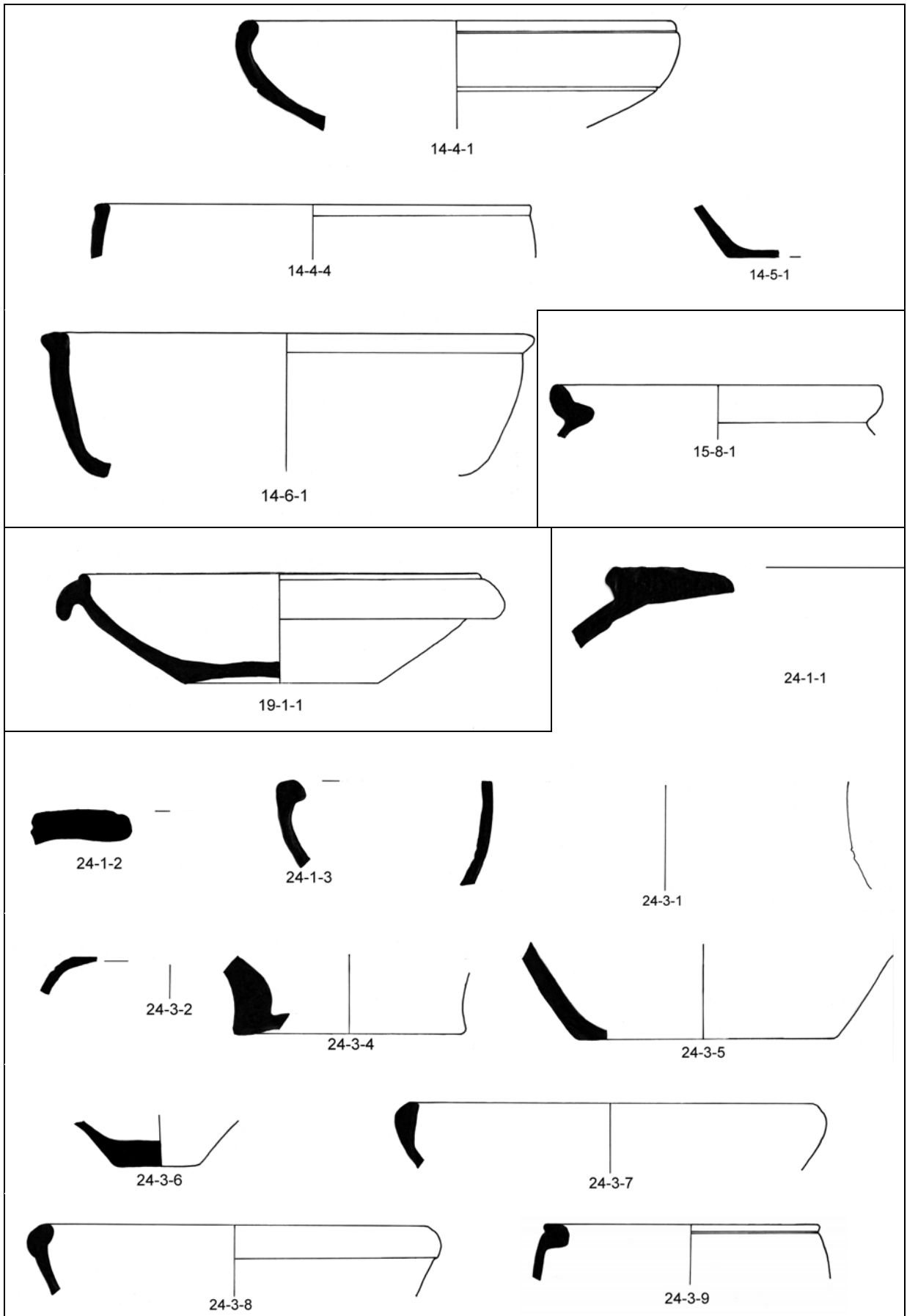

Tafel 5: Villa rustica FR 49 Funde der Stellen 24, 26 (M 1:3)

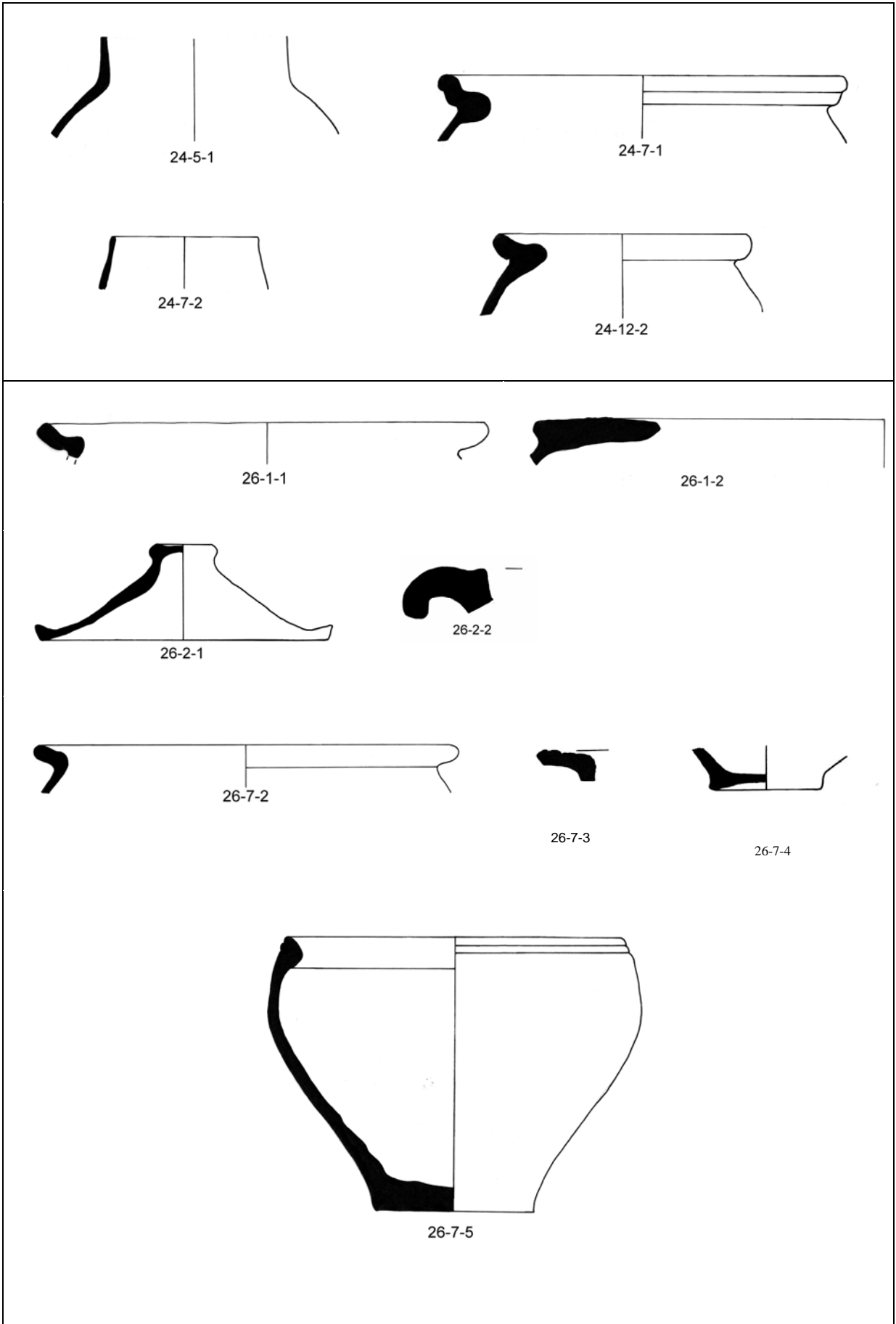

Tafel 6: Villa rustica Funde der Stellen FR 49 30, 31, 33, 34, 35 (M 1:3)

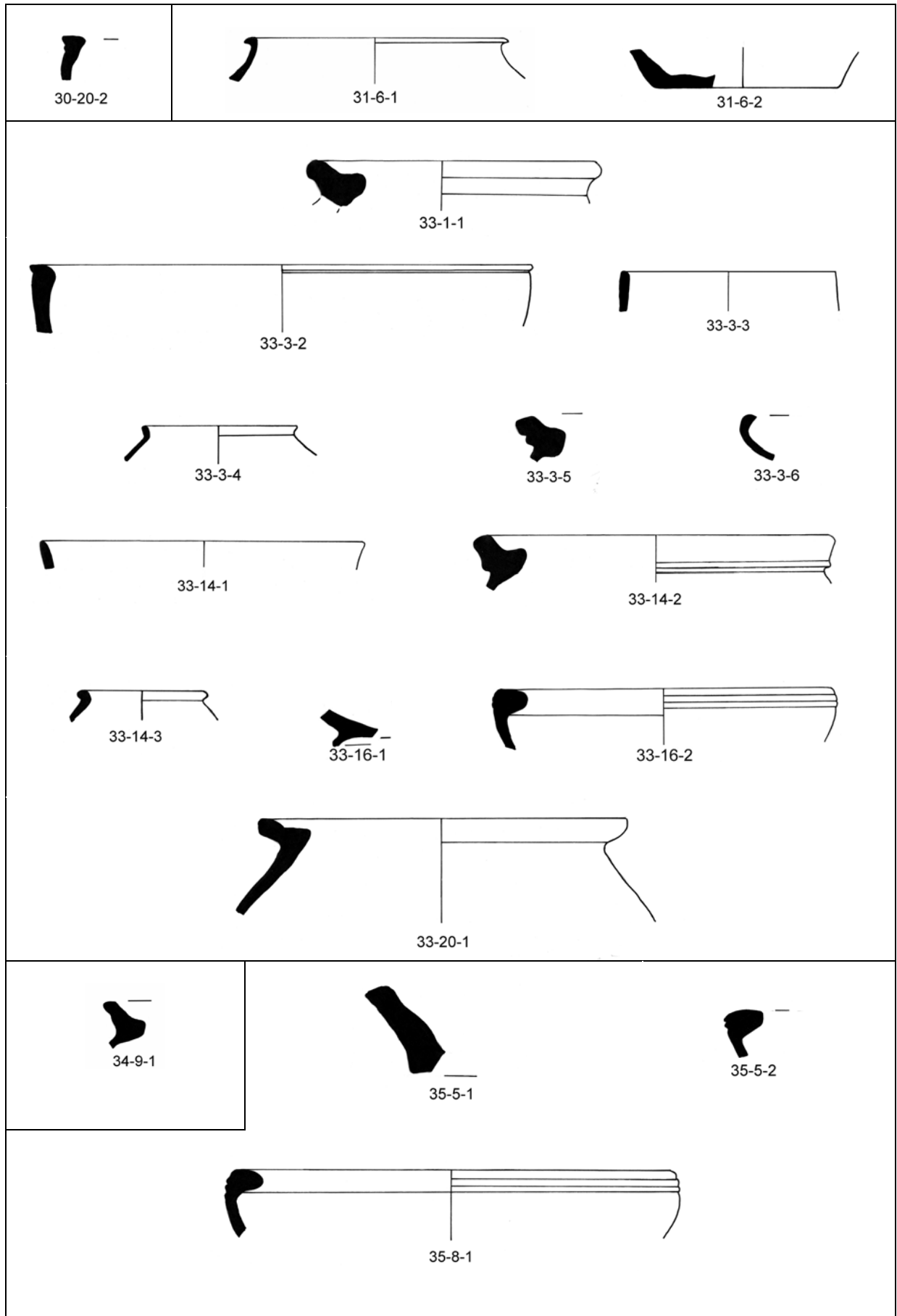

Tafel 7: Villa rustica FR 49 Funde der Stellen 36, 39, 43, 45 (M 1:3)

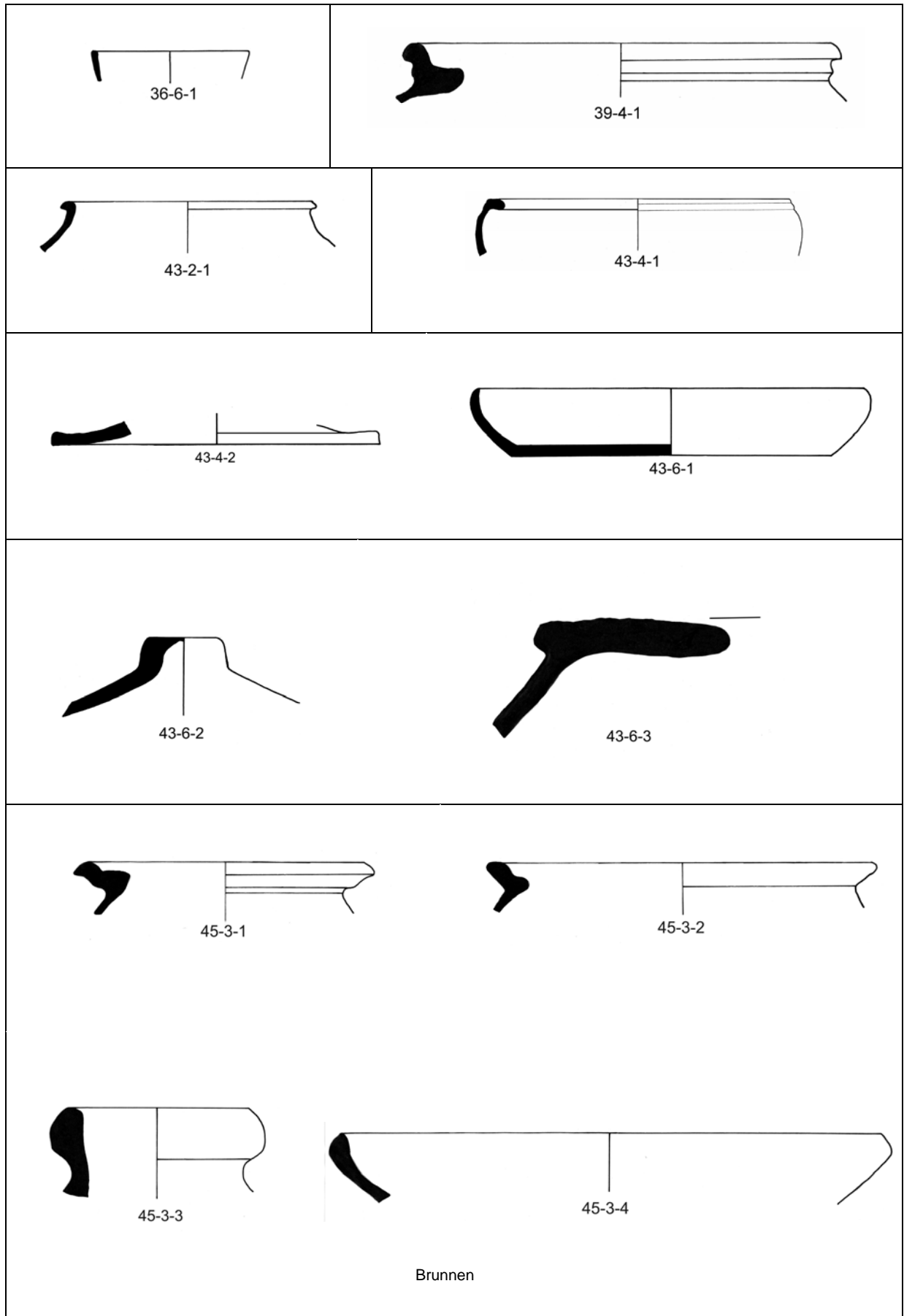

Tafel 8: Villa rustica FR 49 Funde der Stelle 45 (M 1:3)

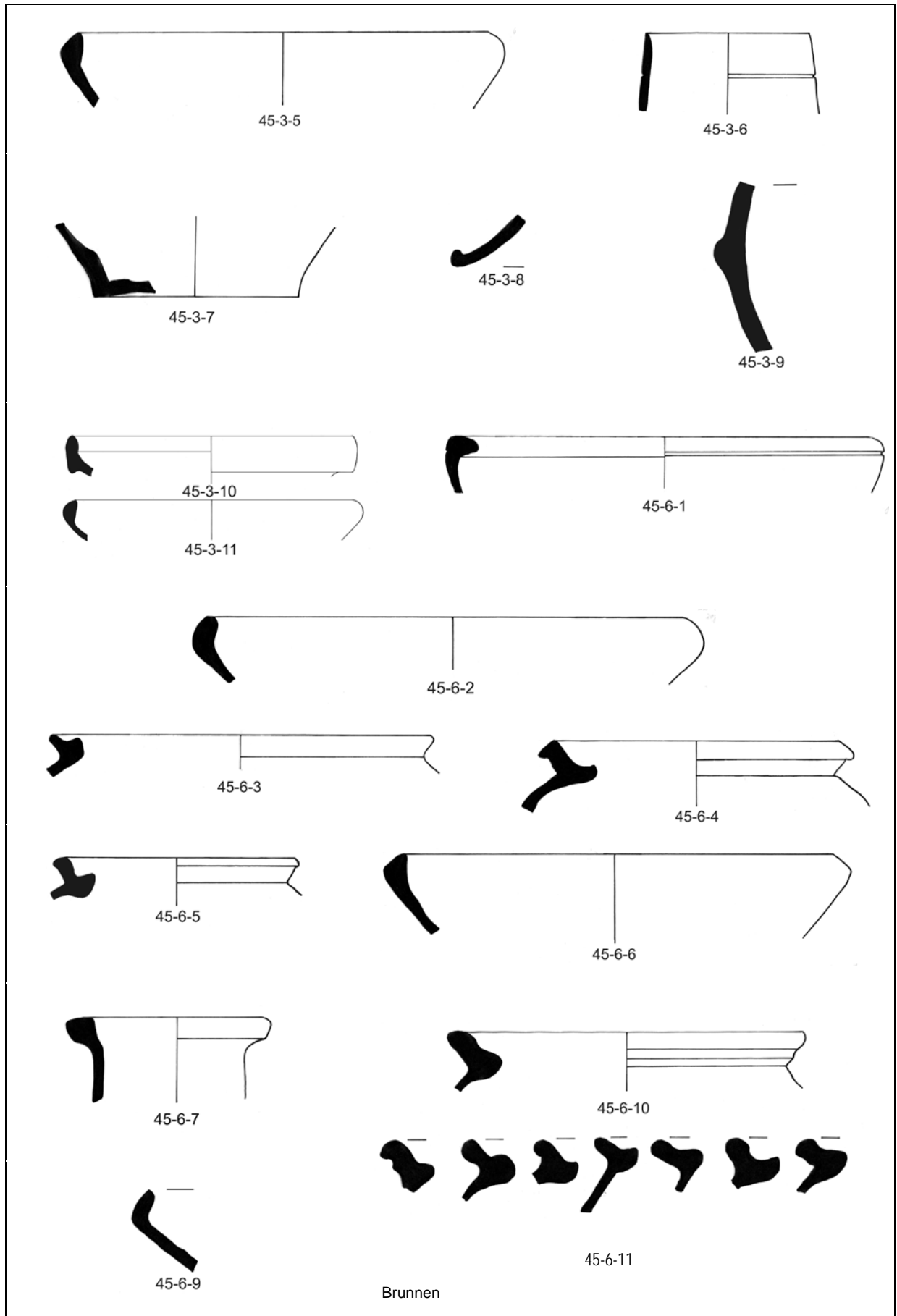

Tafel 9: Villa rustica FR 49 Funde der Stelle 45 (M 1:3)

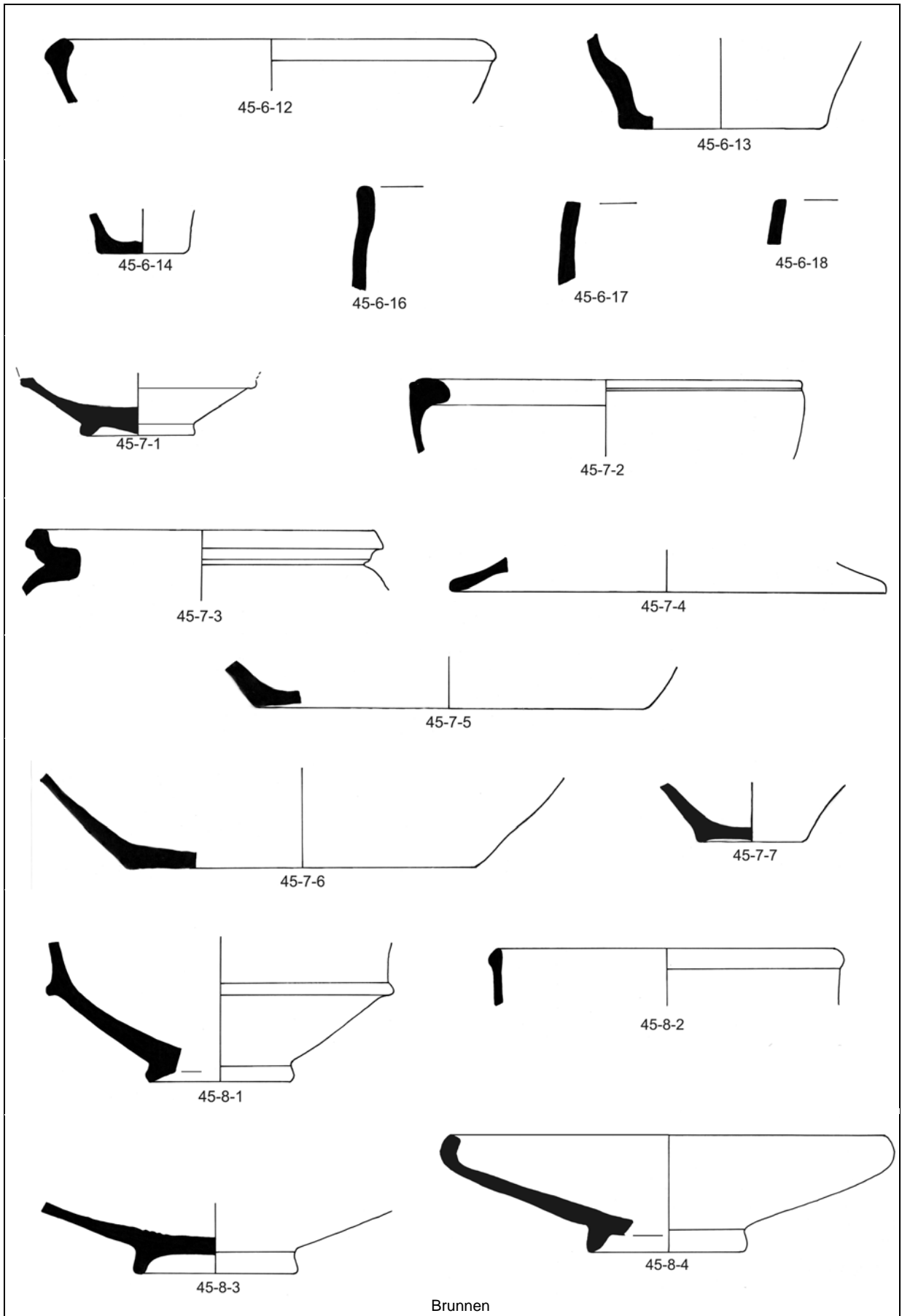

Tafel 10: Villa rustica FR 49 Funde der Stelle 45 (M 1:3)

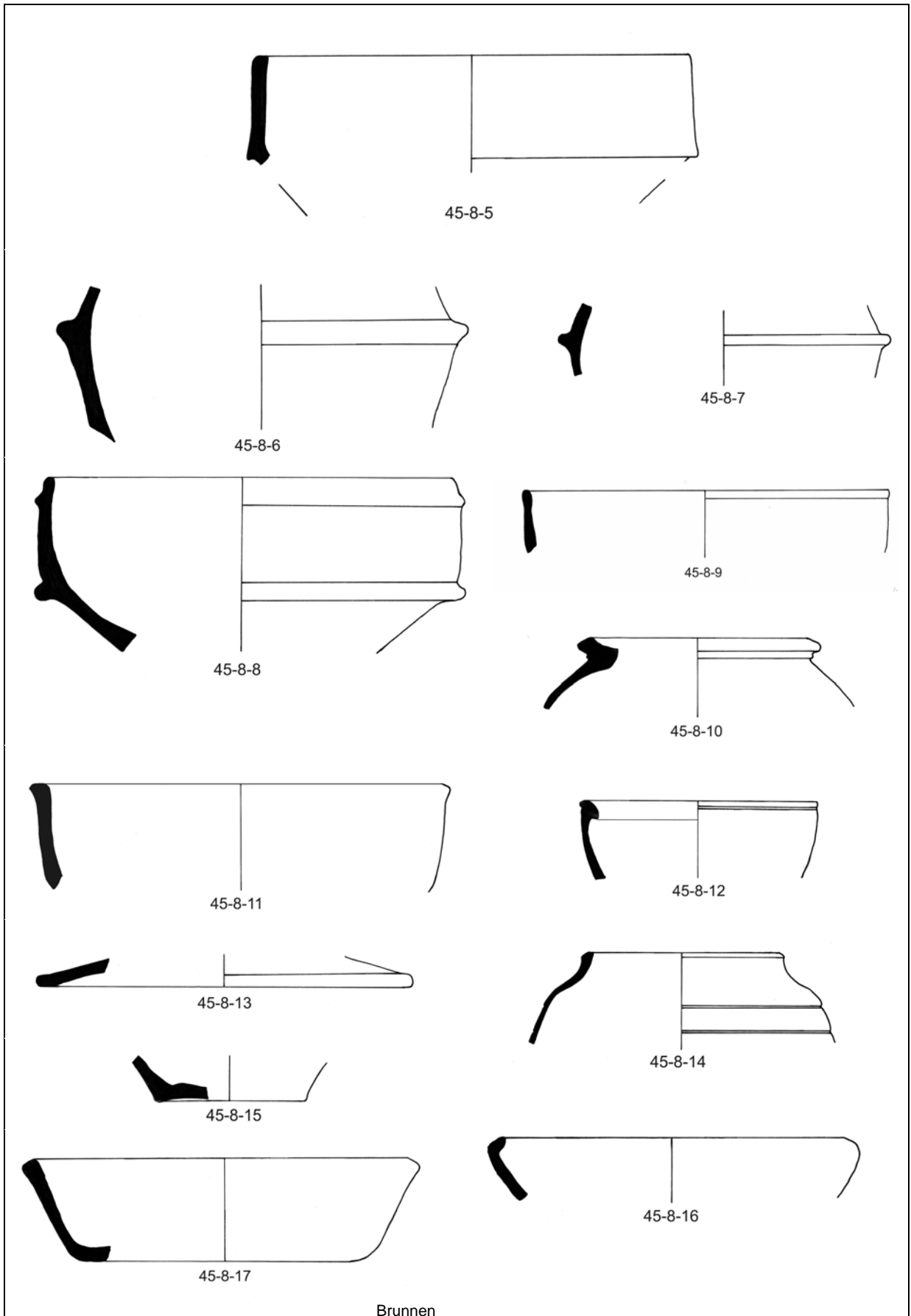

Tafel 11: Villa rustica FR 49 Funde der Stelle 45 (M 1:3)

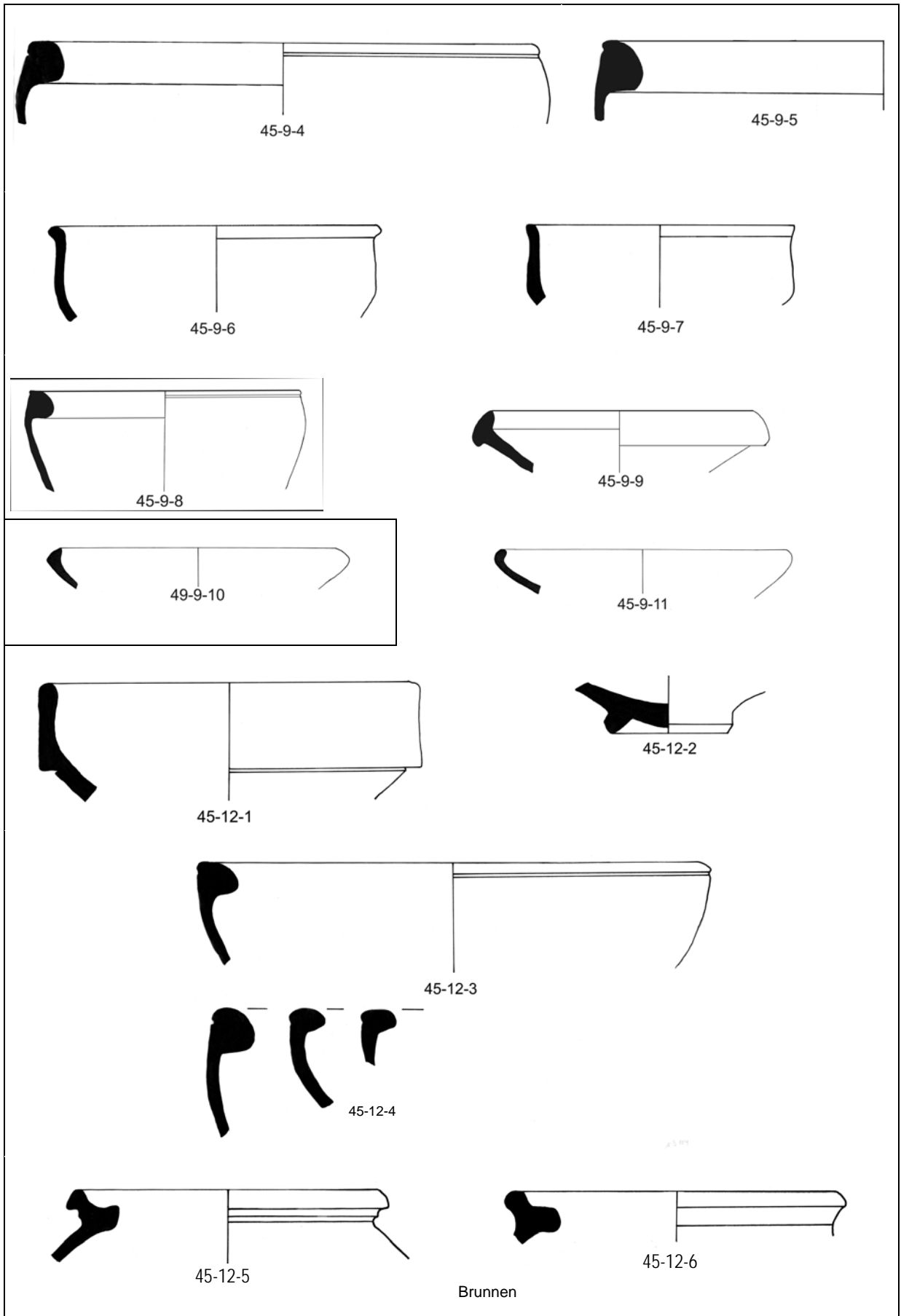

Tafel 12: Villa rustica FR 49 Funde der Stelle 45 (M 1:3)

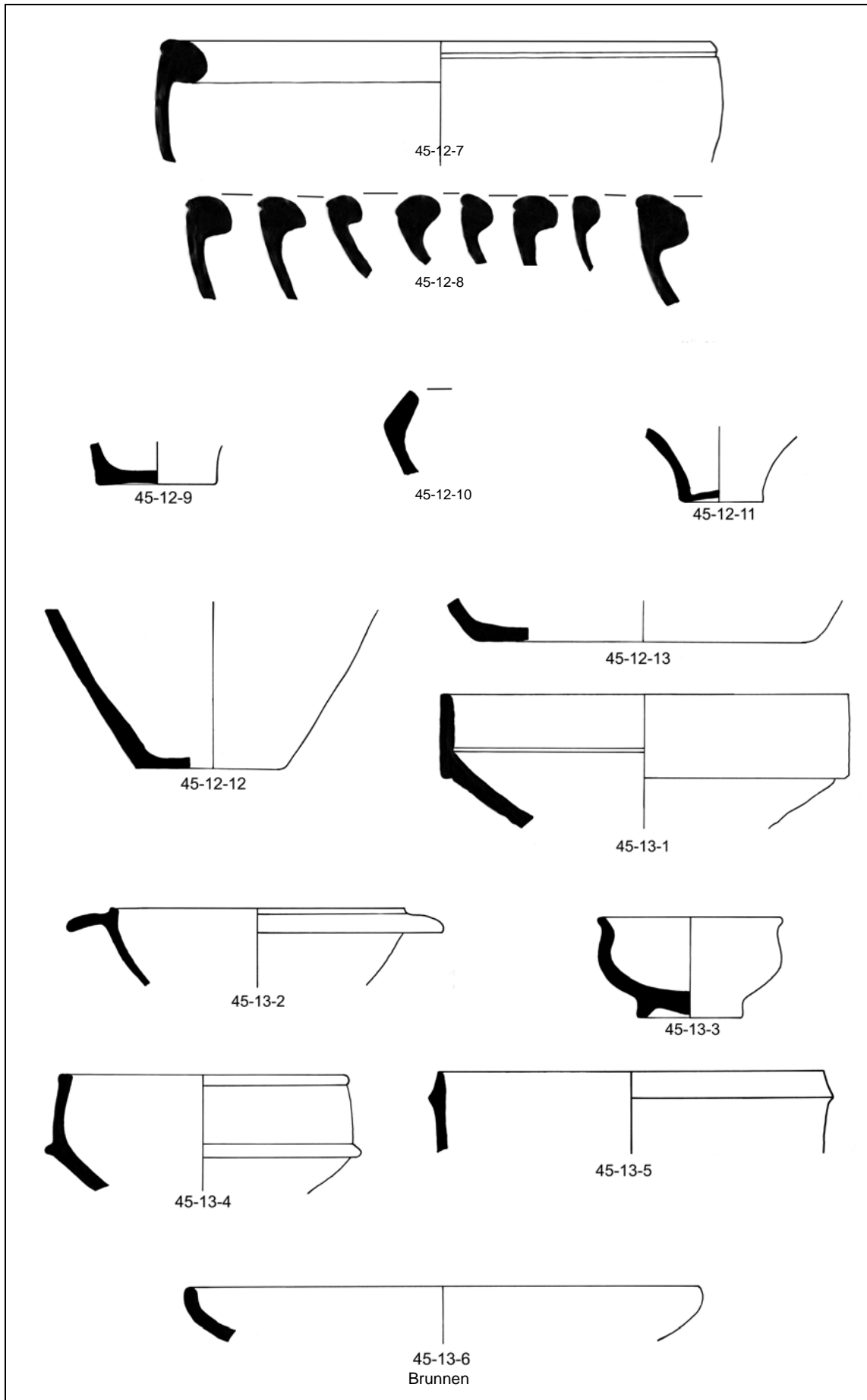

Tafel 13: Villa rustica FR 49 Funde der Stelle 45 (M 1:3)

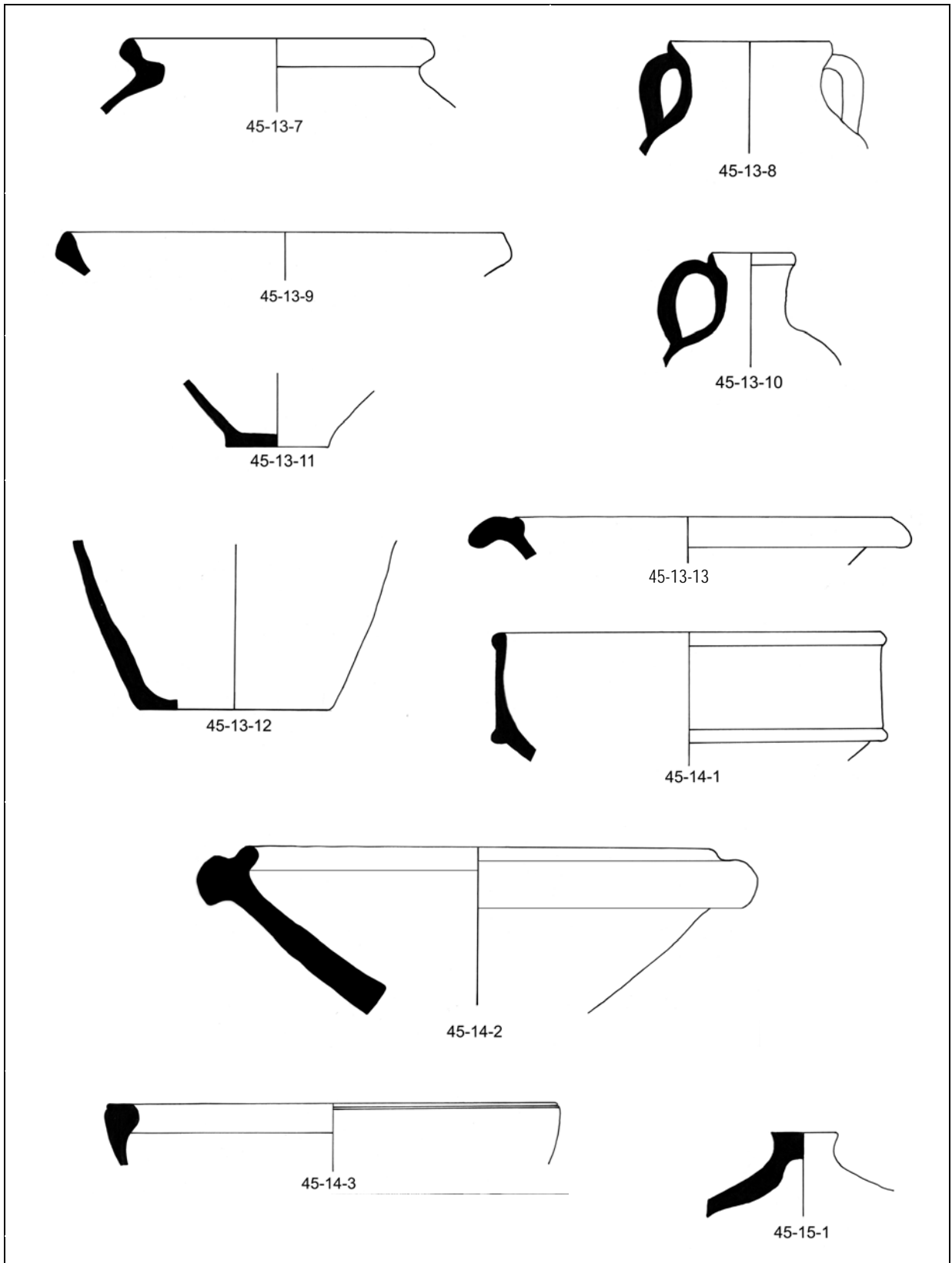

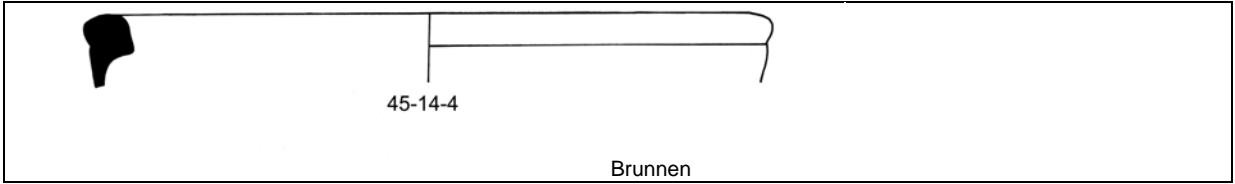

Tafel 14: Villa rustica FR 49 Funde der Stelle 45 (M 1:3)

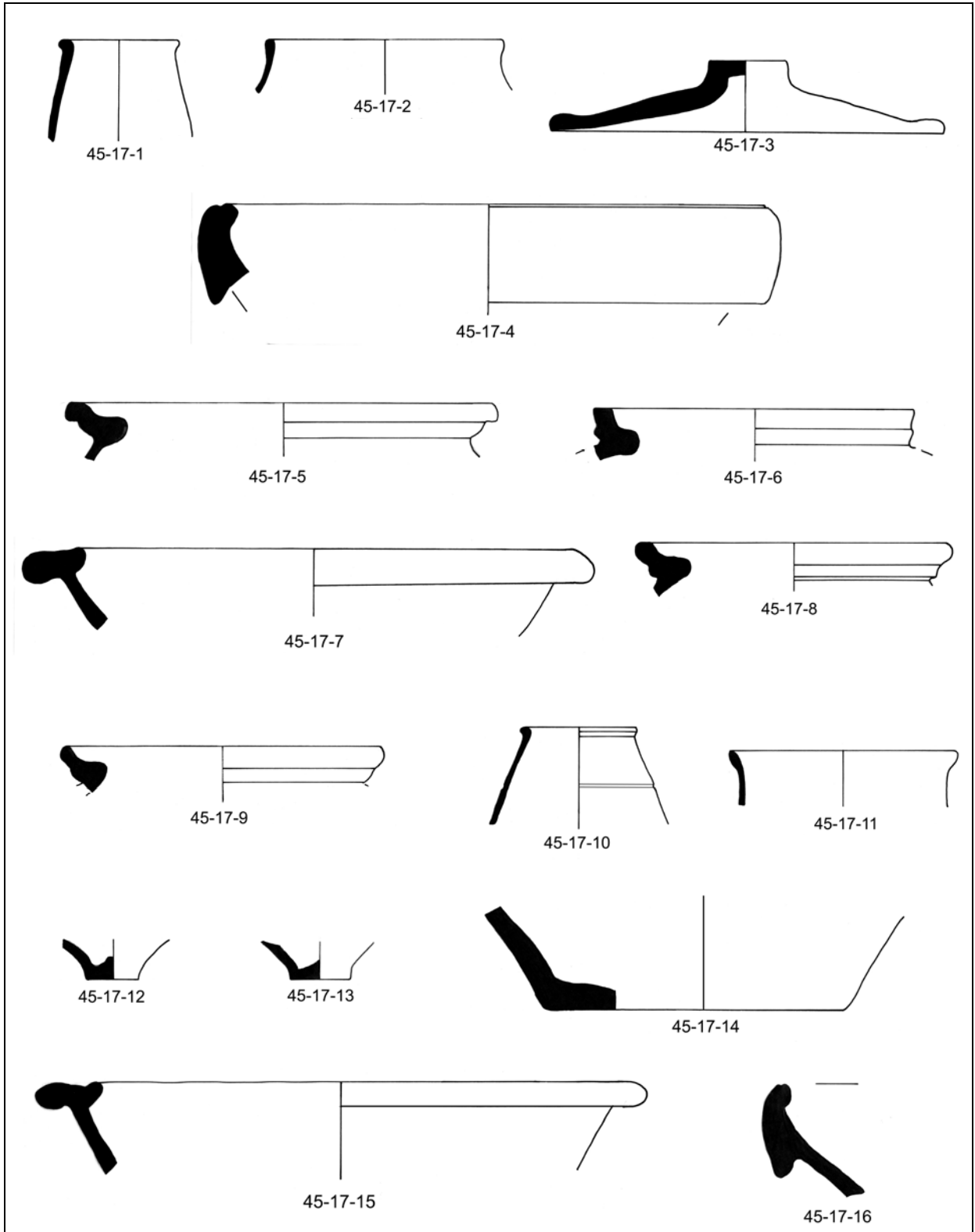

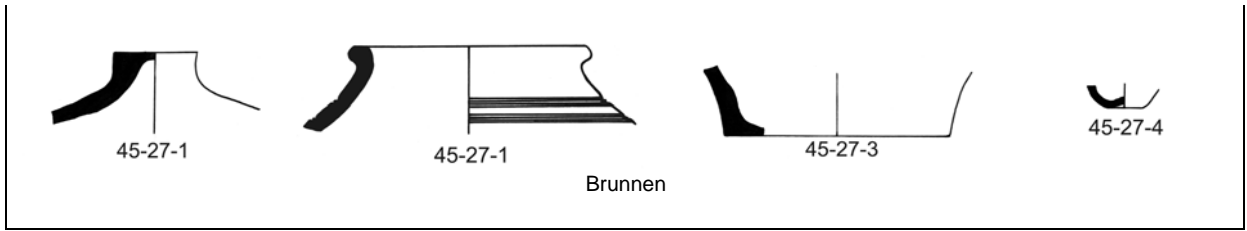

Tafel 15: Villa Rustica FR 49 Funde der Stellen 45, 47 (M 1:3)

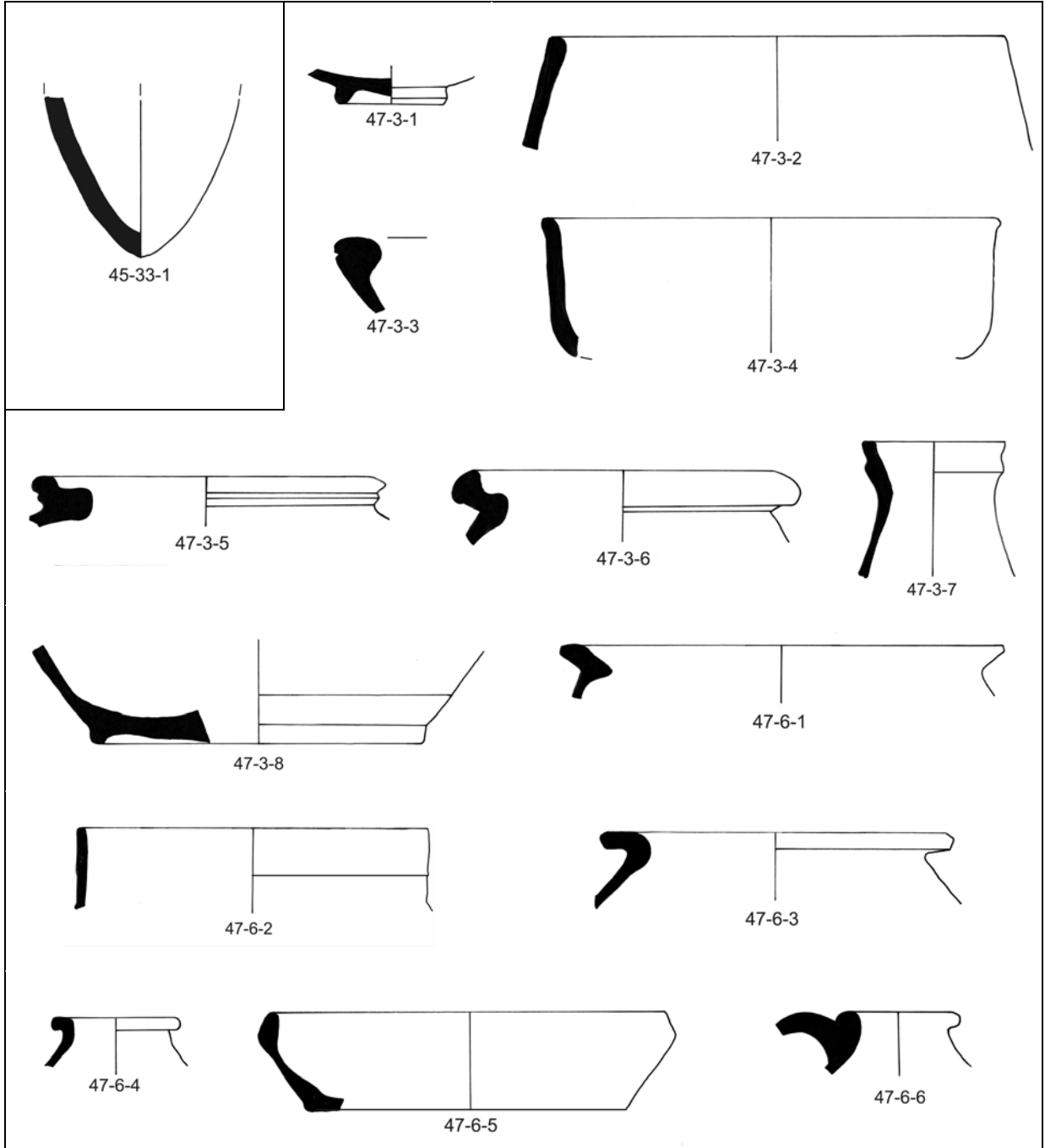

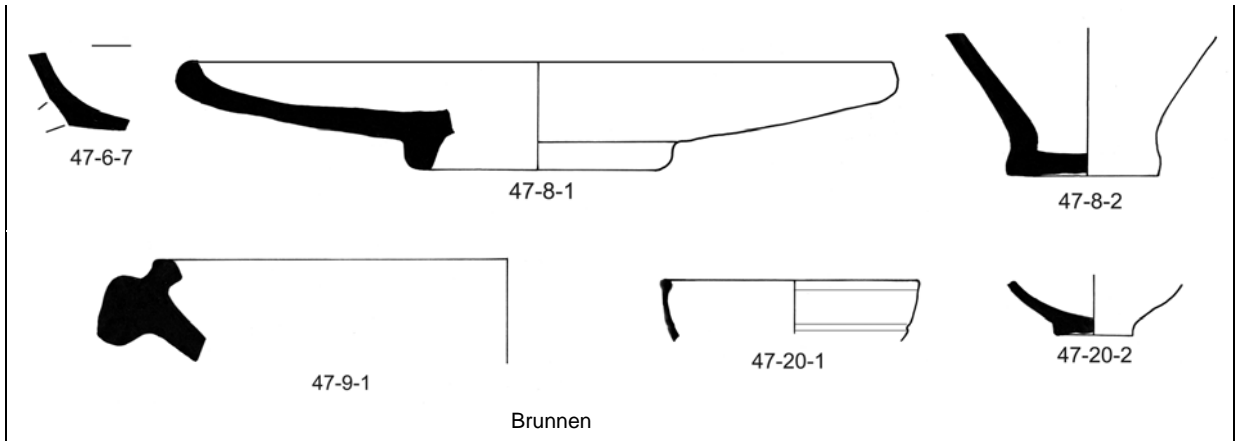

Tafel 16: Villa rustica FR 49 Funde der Stellen 47, 48, 50, 52, 86, 91 (M 1:3)

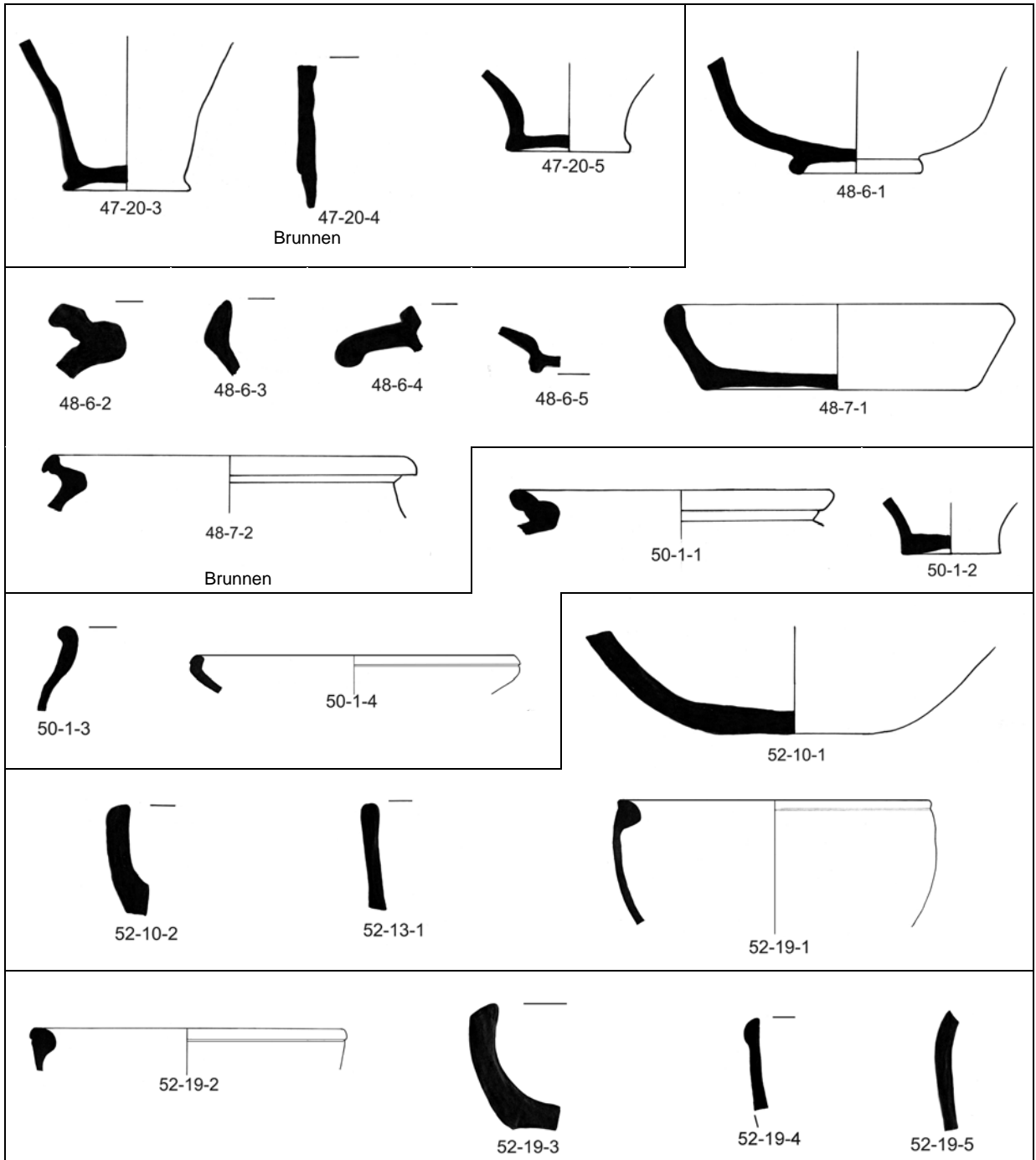

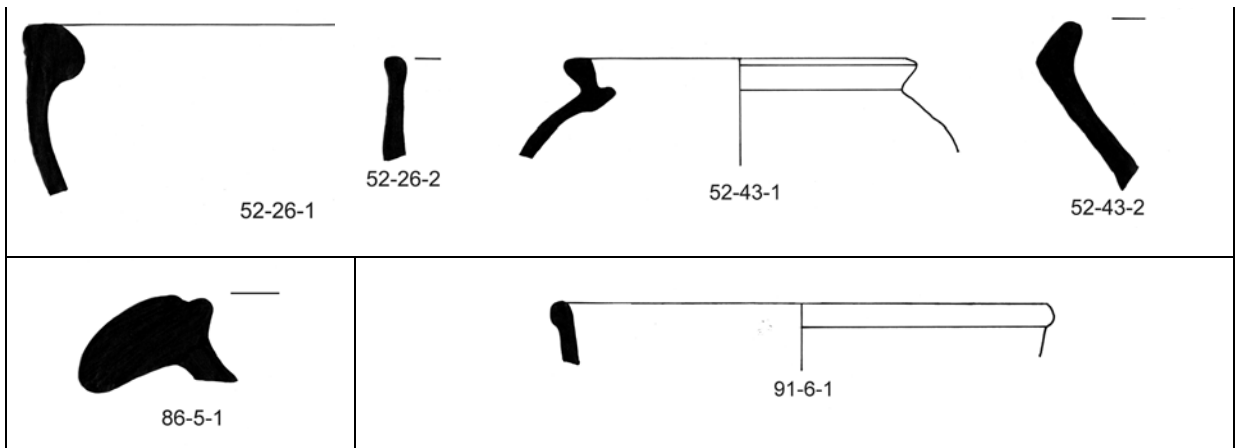

Tafel 17: Villa rustica FR 49 Funde der Stellen 91, 116, 121, 132, 134, 137 (M 1:3)

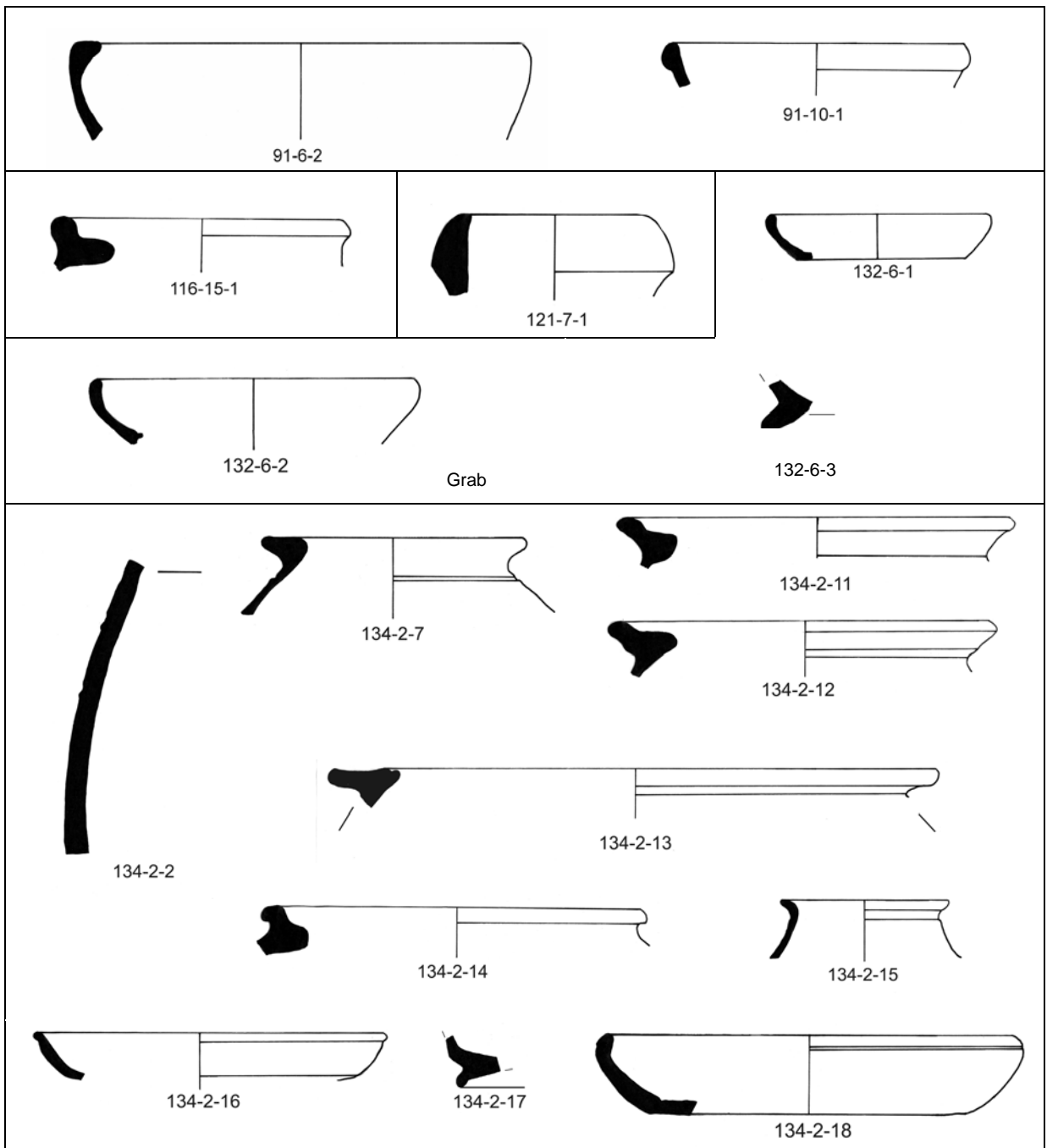

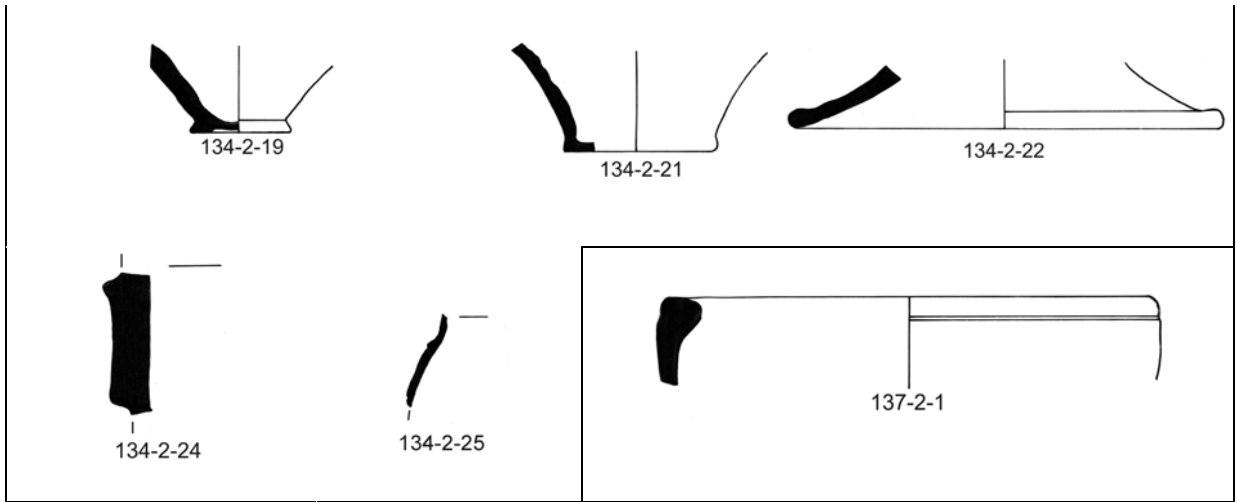

Tafel 18: Villa rustica FR 49 Funde der Stellen 137, 138 (M 1:3)

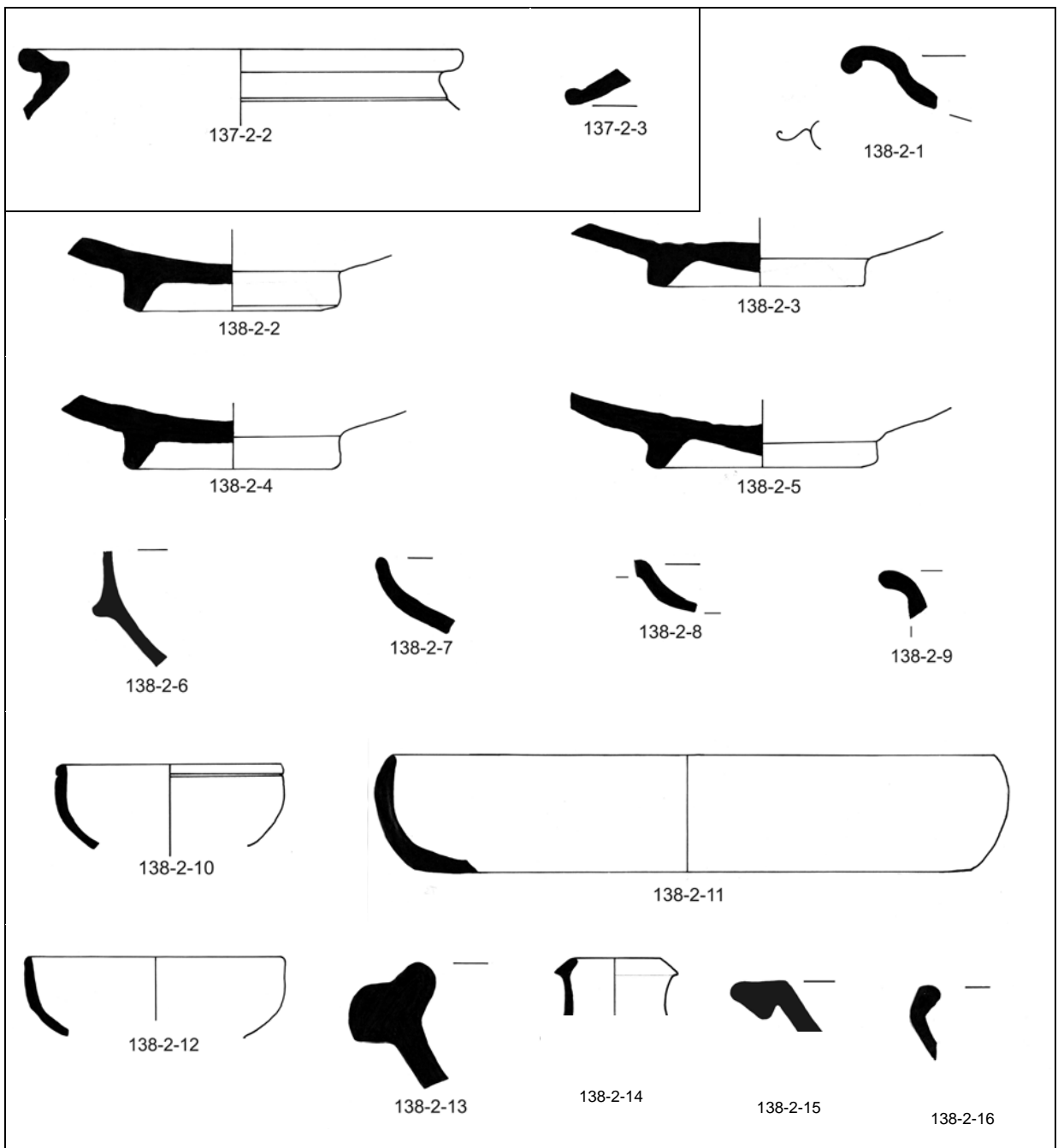

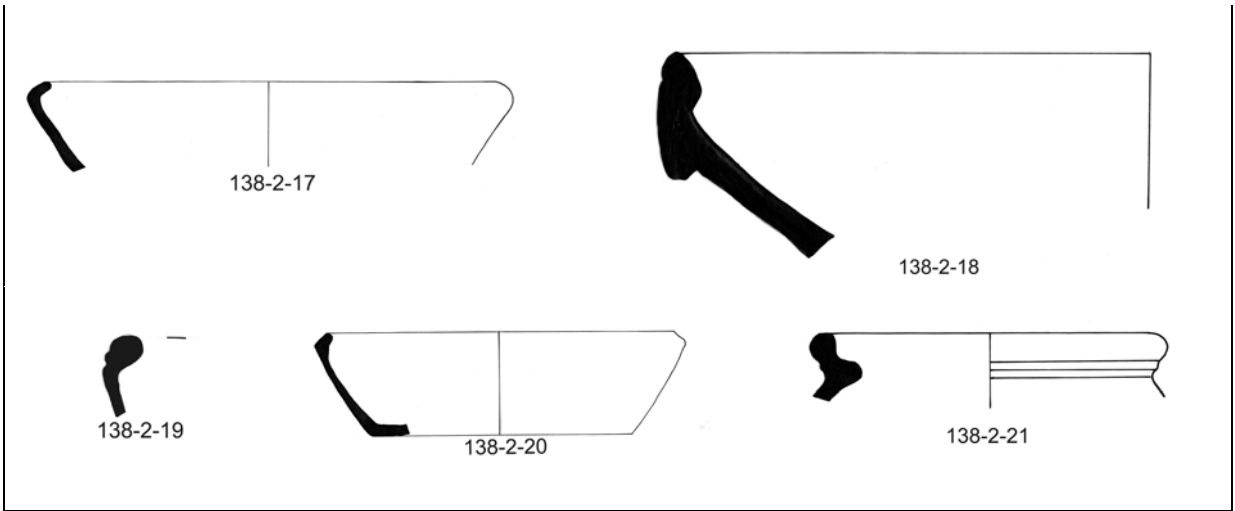

Tafel 19: Villa rustica FR 49 Funde der Stellen 138, 140, 144, 148, 155, 157, 187, 191, 200, 201 (M 1:3)

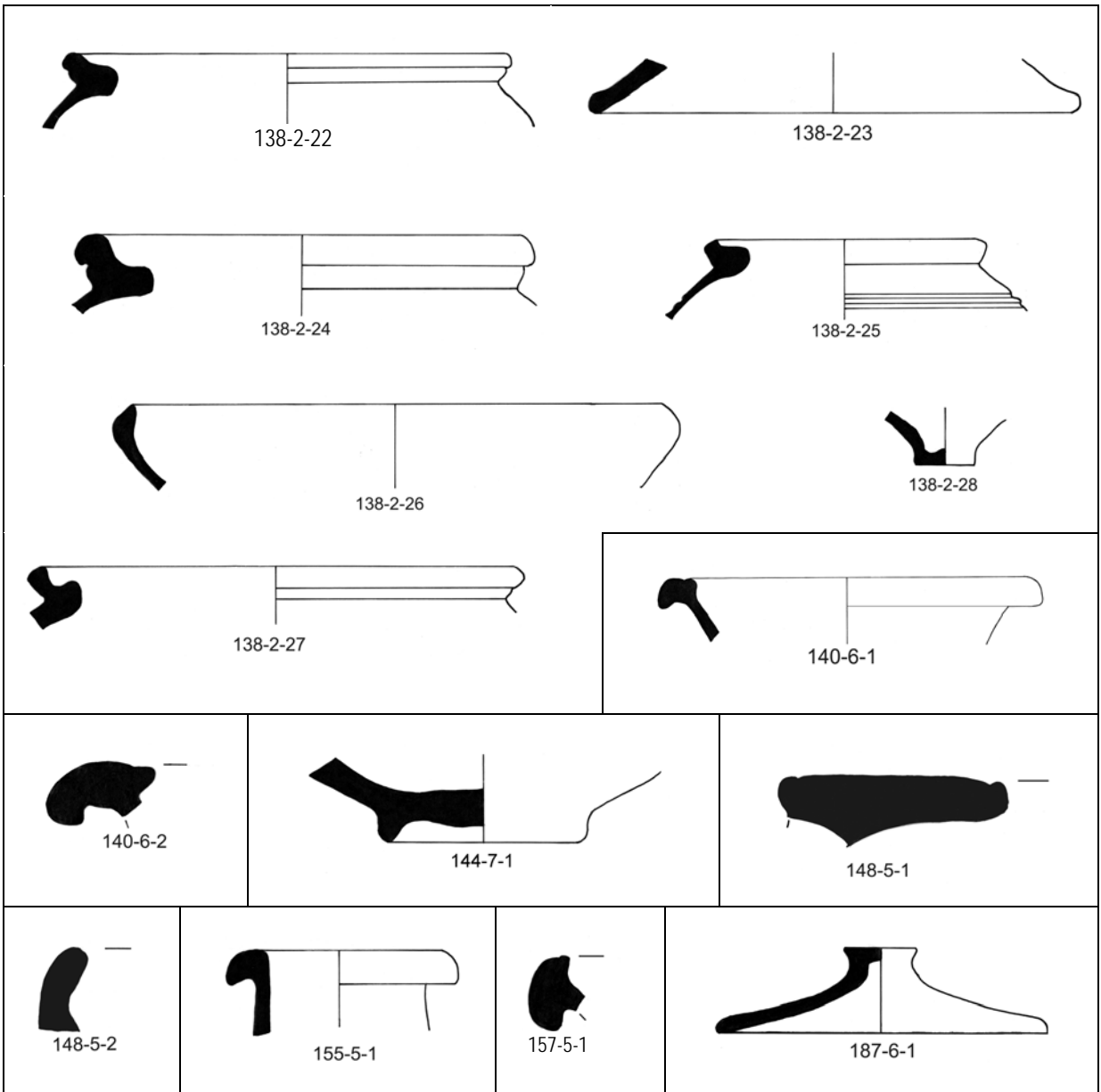

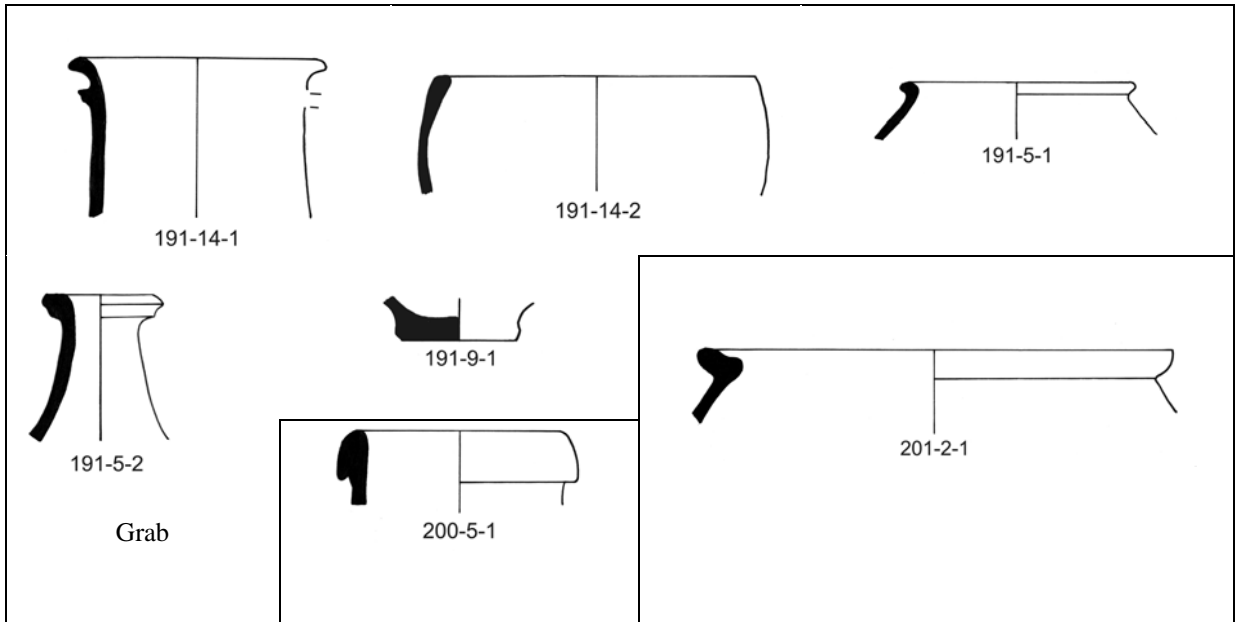

Tafel 20: Villa rustica FR 49 Funde der Stellen 213, 255 (M 1:3)

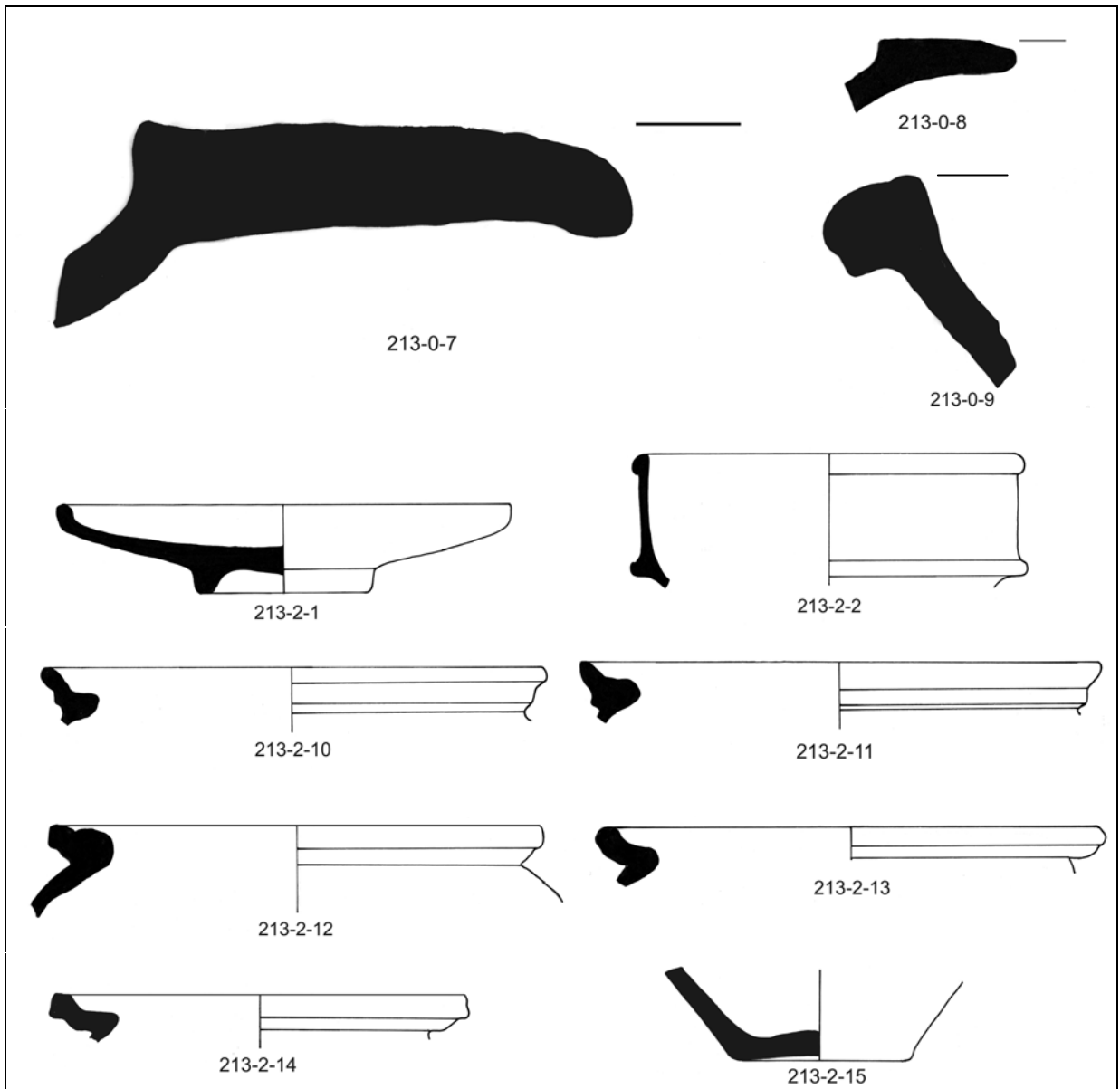

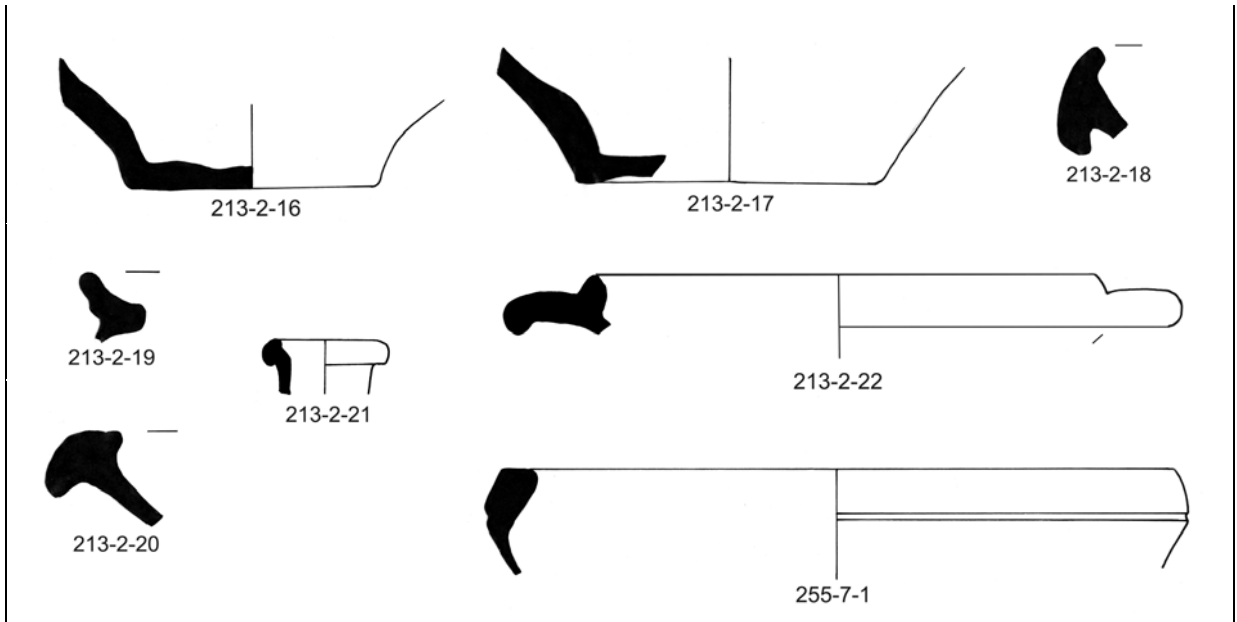

Fototafel 1: Villa rustica FR 49 Funde der Stelle 1 (M 1:2)

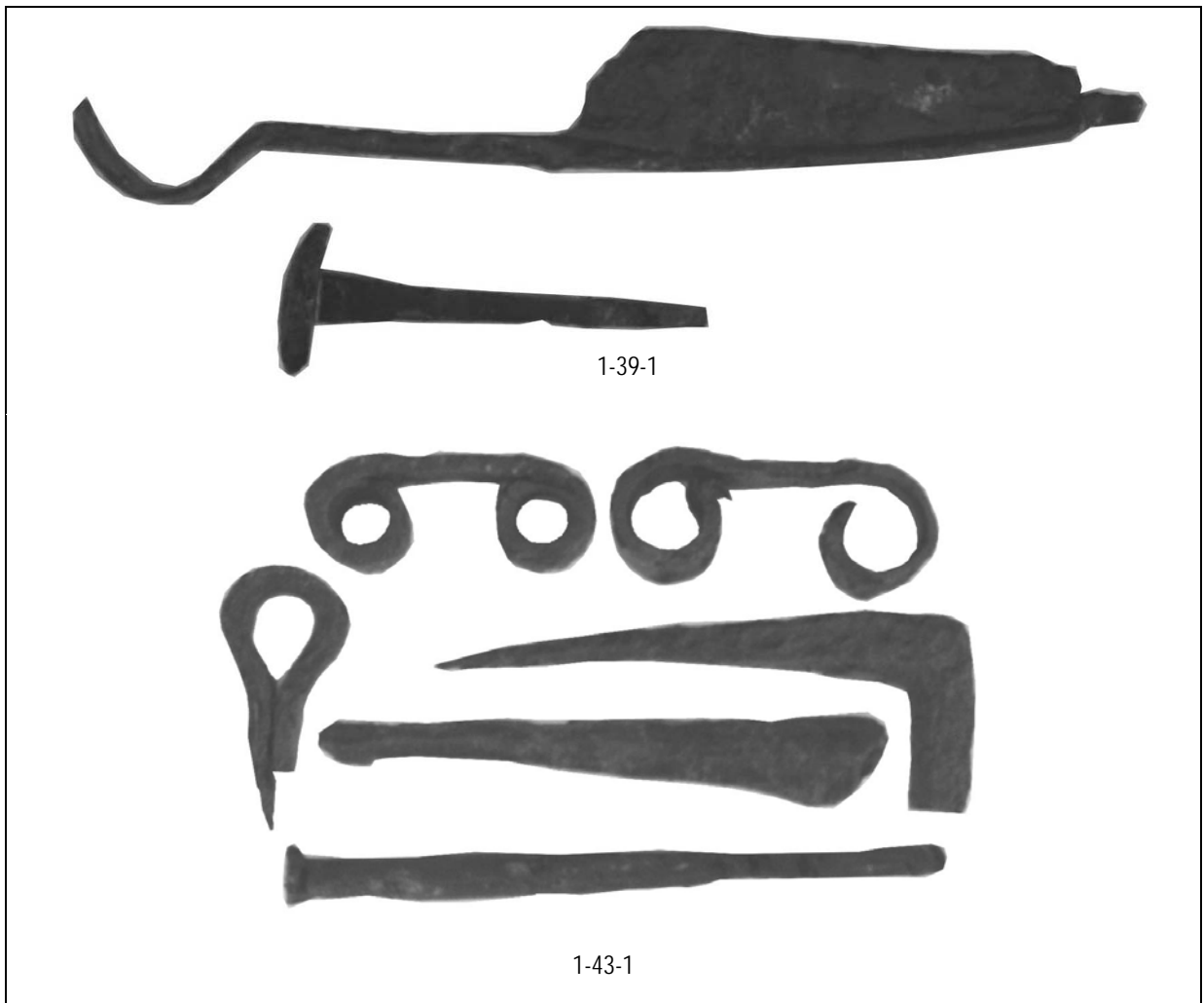

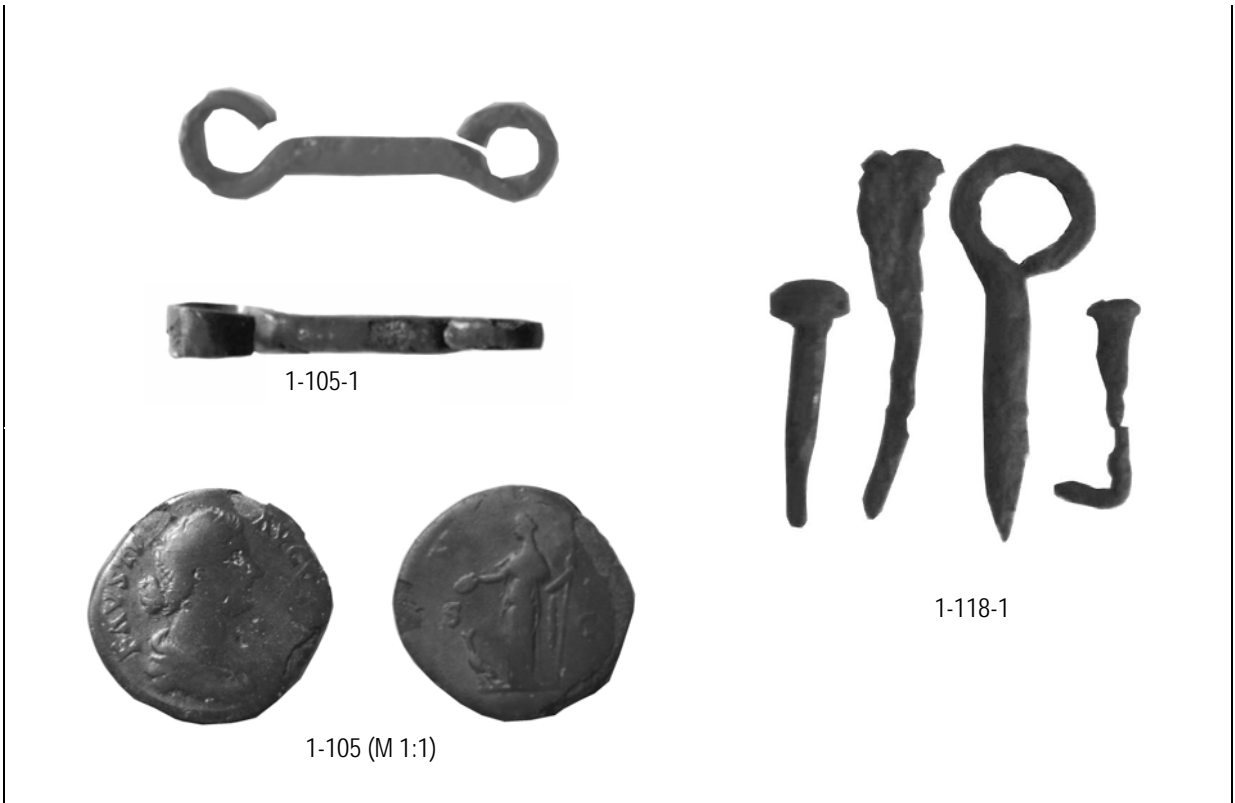

Fototafel 2: Villa rustica FR 49 Funde der Stellen 1, 6, 9 (M 1:2)





1-156-1

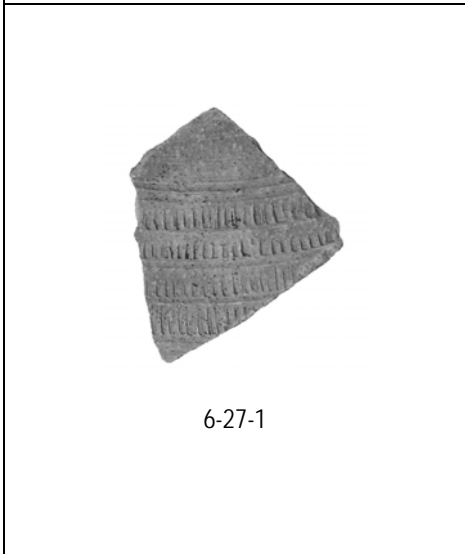

6-27-1

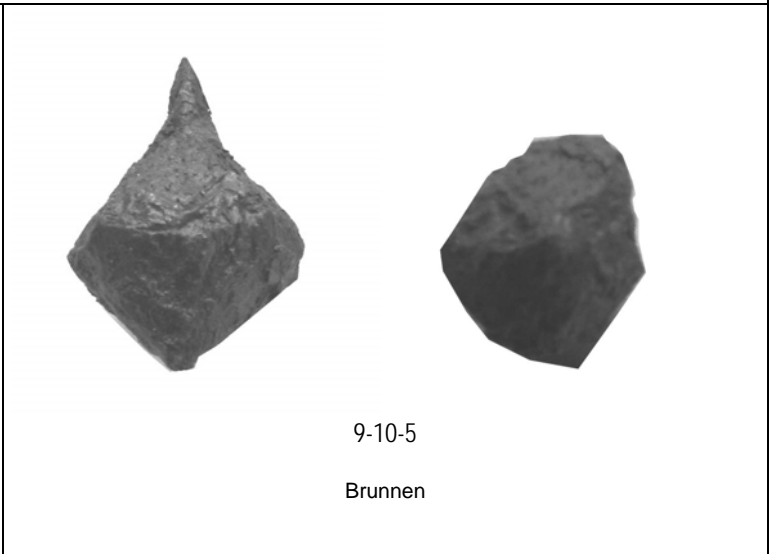

9-10-5

Brunnen

Fototafel 3: Villa rustica FR 49 Funde der Stelle 9 (M 1:2)



9-10-6



9-17-3

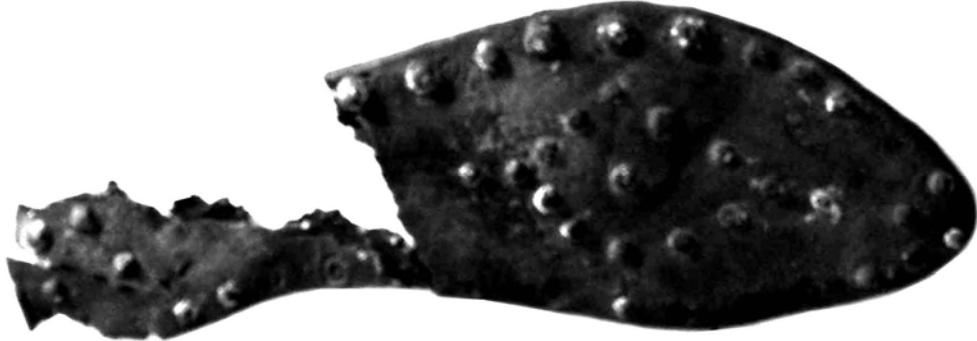
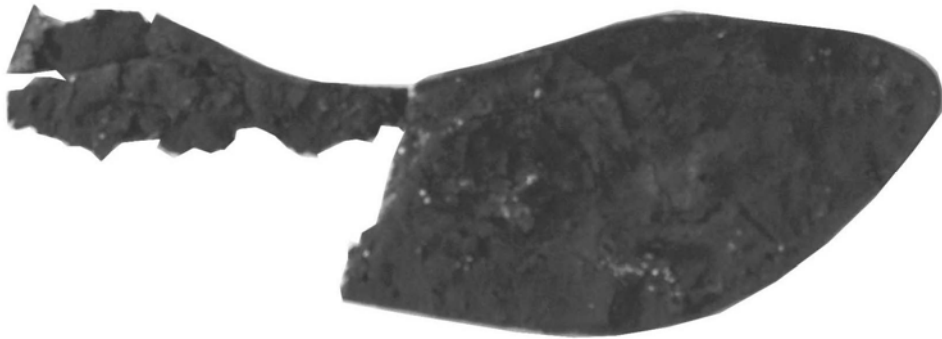

9-17-4

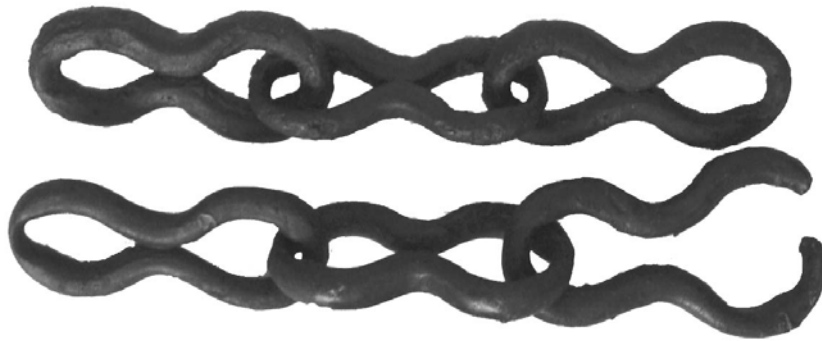

9-17-5
Brunnen

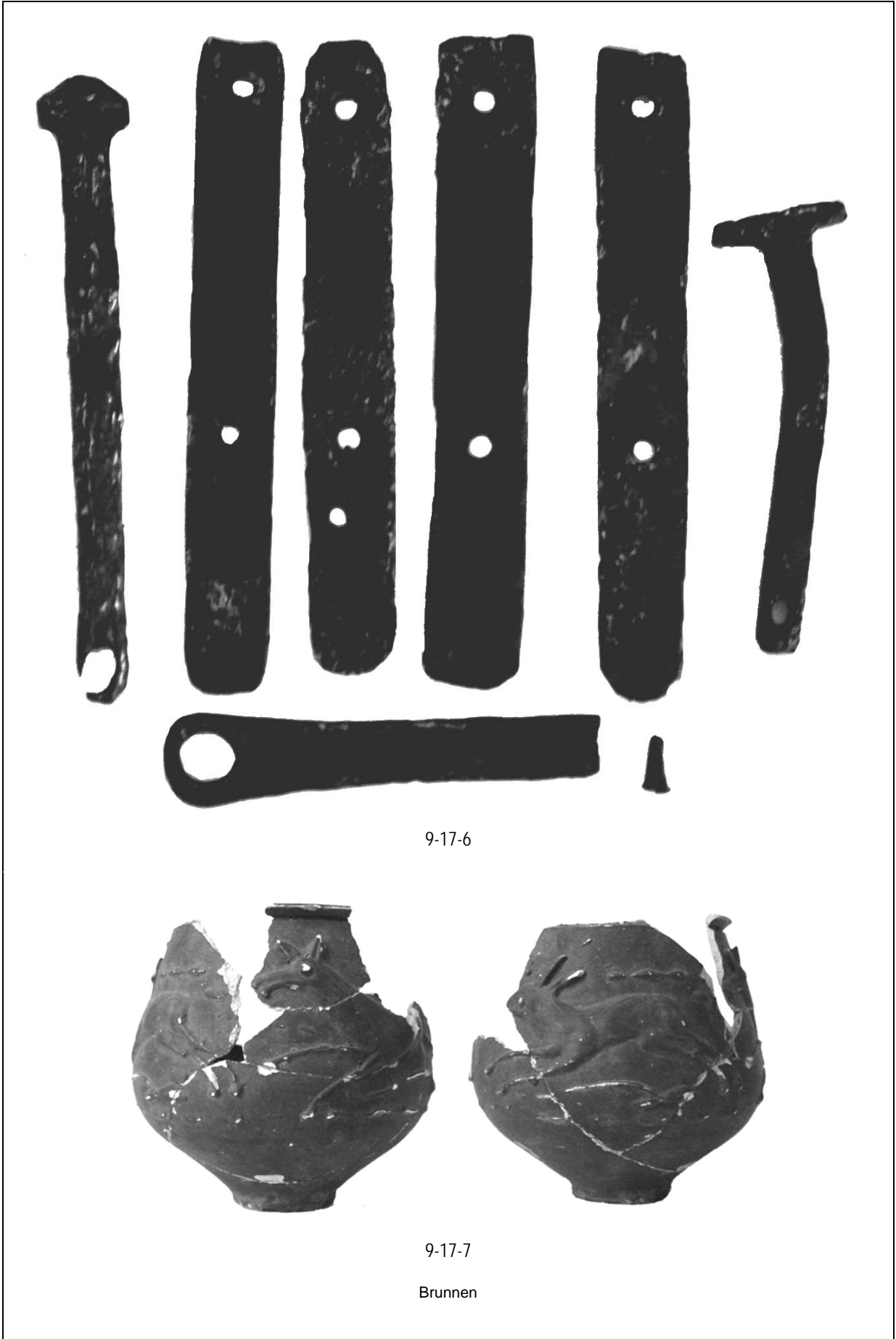

9-17-6

9-17-7

Brunnen

Fototafel 5: Villa rustica FR 49 Funde der Stelle 9 (M 1:2)



9-17-8

9-17-9

9-17-10

Brunnen

Fototafel 6: Villa rustica FR 49 Funde der Stelle 10, 14 (M 1:2)

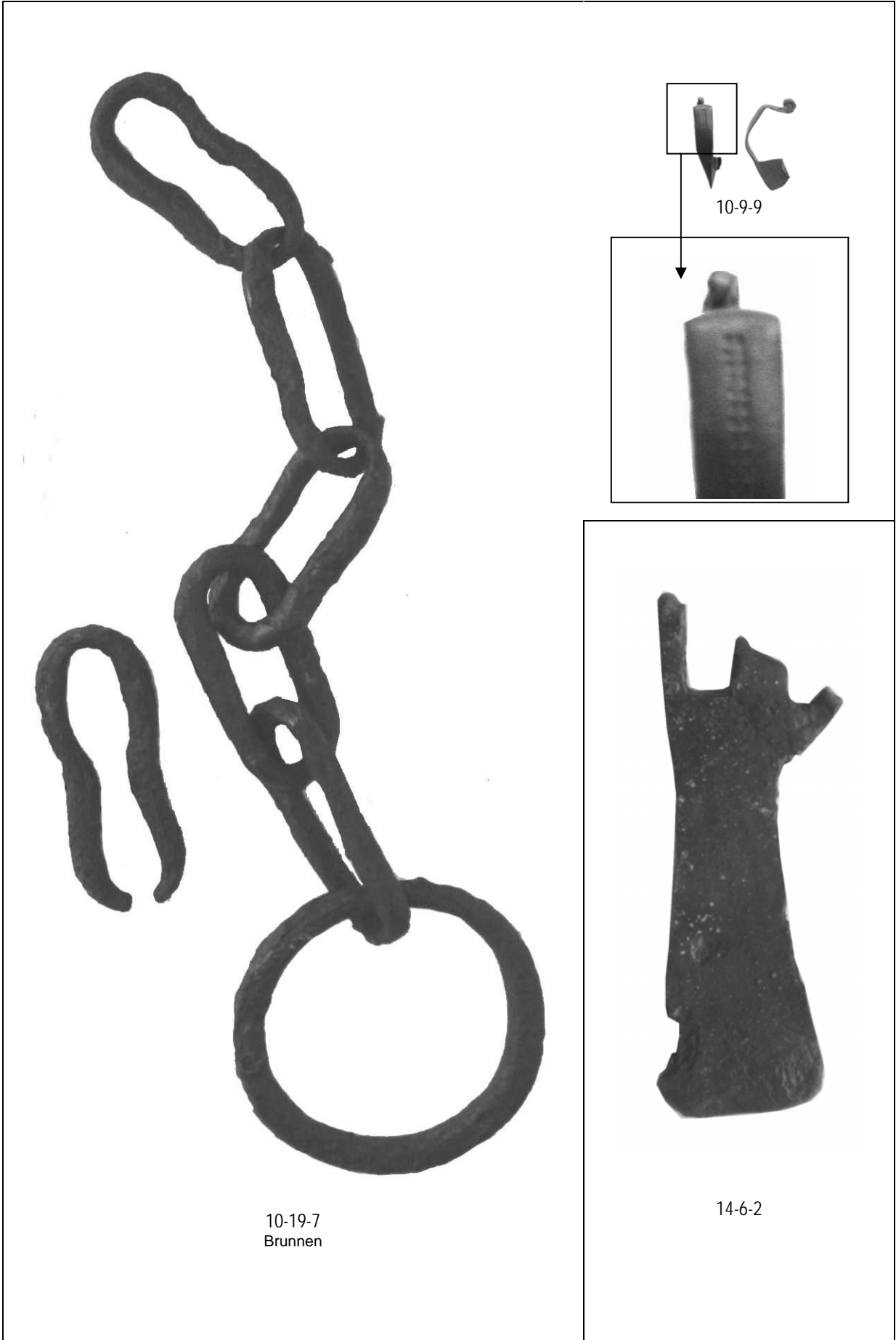

Fototafel 7: Villa rustica FR 49 Funde der Stellen 14, 24, 31, 45 (M 1:2)

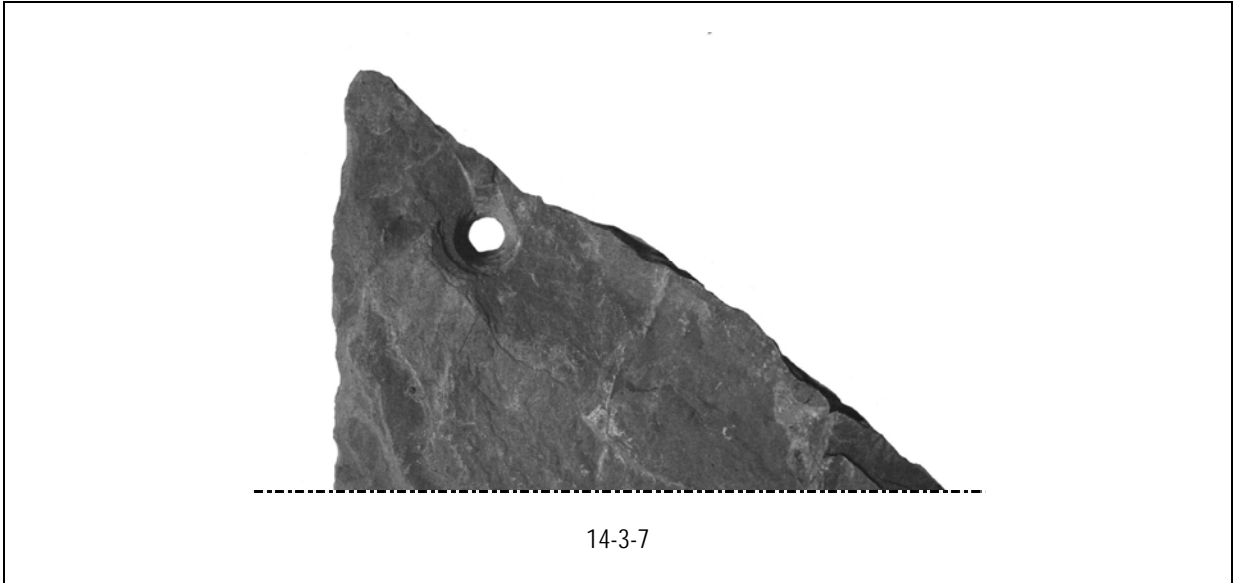

Fototafel 8: Villa rustica FR 49 Funde der Stelle 45 (M 1:2)



45-3-12



45-7-8



45-8-29



45-8



45-8



45-9-2



45-12-14
(M 1:1)



45-13-18
Brunnen



45-13-19



45-16-1



45-27-4

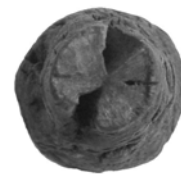

45-27-6



45-27-7

Brunnen

Fototafel 10: Villa rustica FR 49 Funde der Stelle 45 (M 1:2)



45-27-8



45-30-1
Brunnen

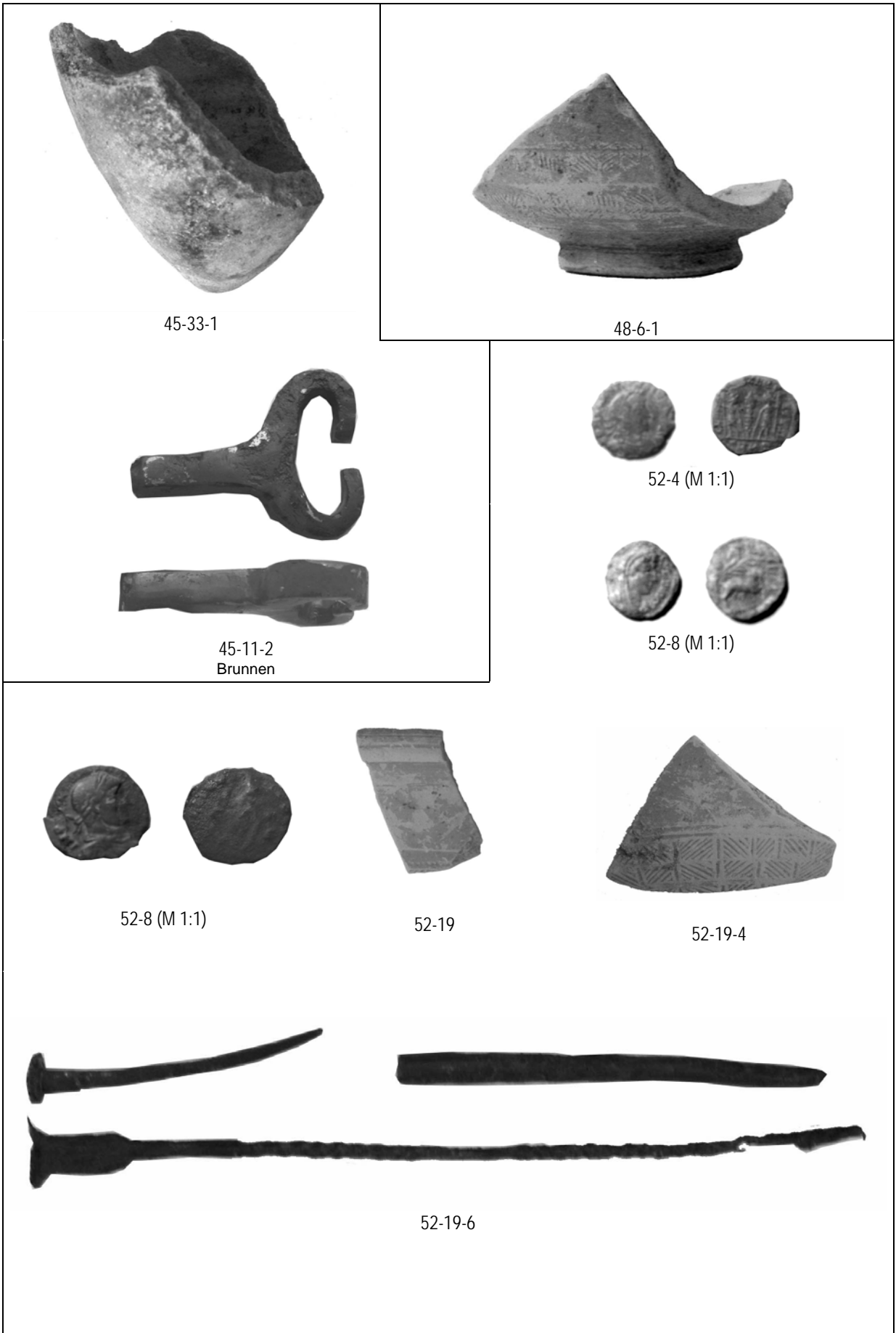

Fototafel 12: Villa rustica FR 49 Funde der Stellen 52, 77, 131, 132, 133, 134 (M 1:2)

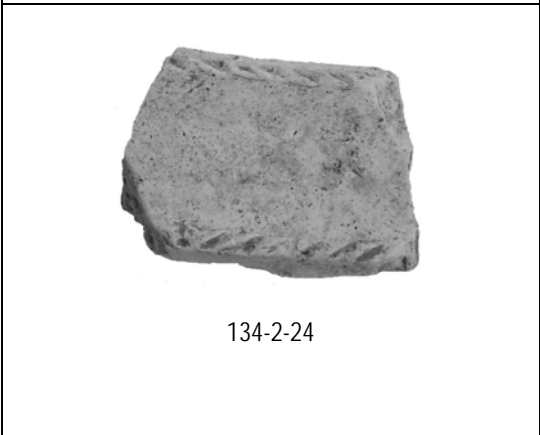
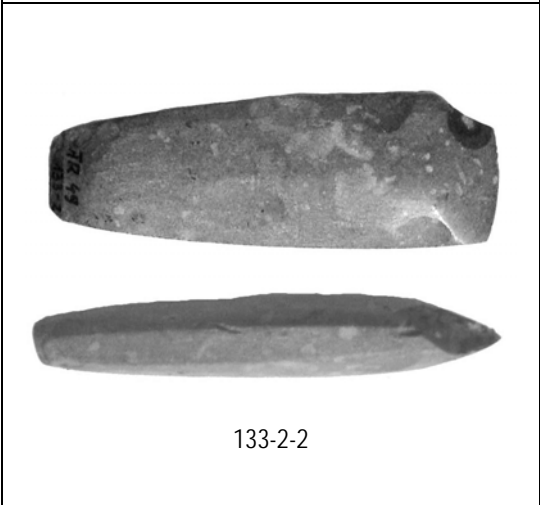
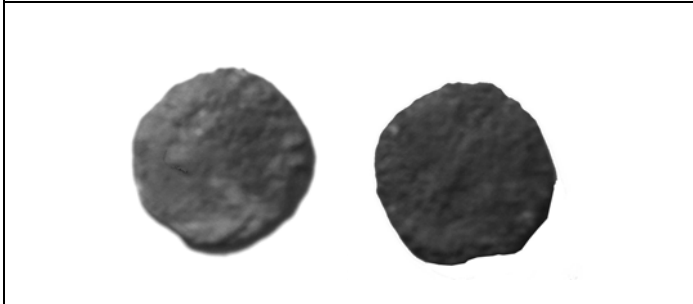
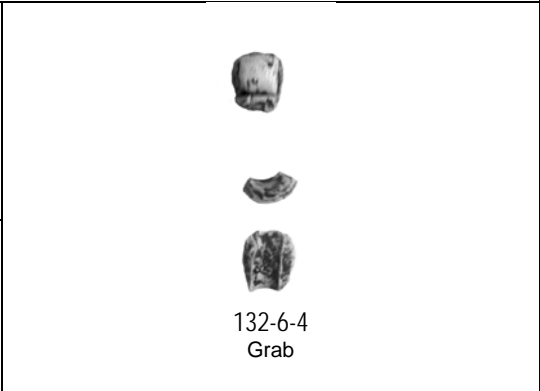
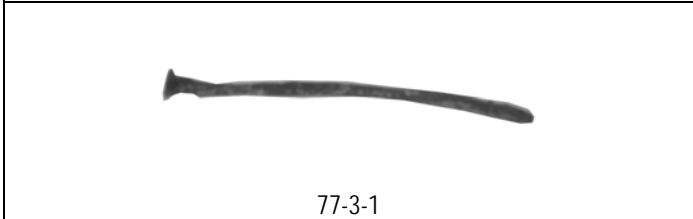

Fototafel 13: Villa rustica FR 49 Funde der Stellen 134, 135, 138, 185, 198 (M 1:2)

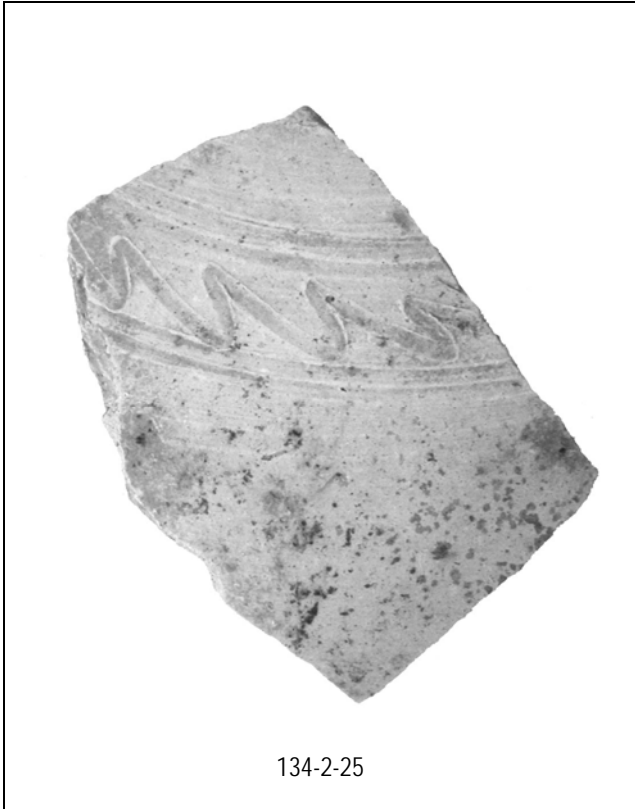

134-2-25

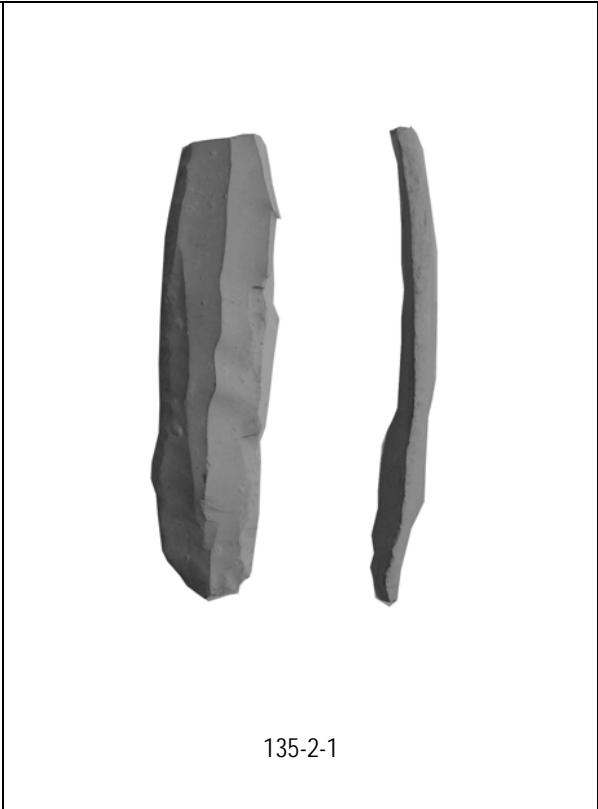

135-2-1



138-2-31

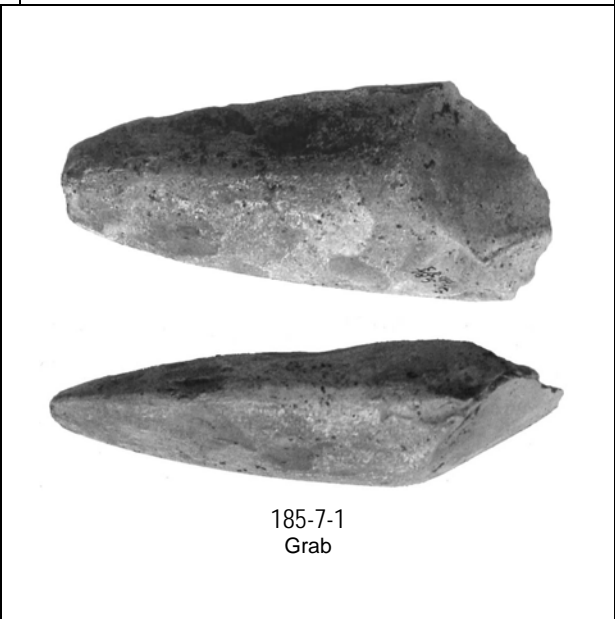

185-7-1
Grab



198-2

198-2

Grab

Die Villa rustica Frimmersdorf 131
Katalog und Tafeln

vorgelegt von

Bilgehan Köhler
aus Köln

Köln 2005

Die villa rustica FR 131
Inhalt des Katalogs und der Tafeln

	Seiten
Befundstellen- und Fundstückekatalog der villa rustica FR 131	1-81
 Tafeln:	
Tafel 1: Funde der Stellen 1, 5, 9 (M 1:3).....	82
Tafel 2: Funde der Stellen 9, 12, 13, 15,16,18 (M 1:3)	82
Tafel 3: Funde der Stellen 18, 19, 30, 33, 57, 73, 108, 134 (M 1:3)	83
Tafel 4: Funde der Stellen 134, 140, 146, 147, 148 (M 1:3).....	84
Tafel 5: Funde der Stelle 148 (M 1:3).....	85
Tafel 6: Funde der Stelle 148 (M 1:3).....	86
Tafel 7: Funde der Stelle 148 (M 1:3).....	87
Tafel 8: Funde der Stelle 148 (M 1:3).....	88
Tafel 9: Funde der Stellen 148, 149, 152 (M 1:3).....	89
Tafel 10: Funde der Stelle 152 (M 1:3).....	90
Tafel 11: Funde der Stellen 152, 161, 174 (M 1:3).....	91
Tafel 12: Funde der Stellen 174,177, 178, 180 (M 1:3).....	92
Tafel 13: Funde der Stelle 180 (M 1:3).....	93
Tafel 14: Funde der Stelle 180 (M 1:3).....	94
Tafel 15: Funde der Stelle 180 (M 1:3).....	95
Tafel 16: Funde der Stelle 180 (M 1:3).....	96
Tafel 17: Funde der Stelle 180 (M 1:3).....	97
Tafel 18: Funde der Stellen 181, 186, 210, 212, 213 (M 1:3)	98
Tafel 19: Funde der Stellen 213, 214, 215, 220, 228, 233 (M 1:3)	99
Tafel 20: Funde der Stellen 233, 238, 244 (M 1:3).....	100
Tafel 21: Funde der Stelle 244, 246 (M 1:3).....	101
Tafel 22: Funde der Stellen 250, 254, 262, 264, 265, 268, 284, 321 (M 1:3)	102
Tafel 23: Funde der Stelle 322 (M 1:3).....	103
Tafel 24: Funde der Stelle 322 (M 1:3).....	104
Tafel 25: Funde der Stelle 322 (M 1:3).....	105
Tafel 26: Funde der Stellen 337, 338, 344 (M 1:3).....	106
Tafel 27: Funde der Stellen 344, 347, 351 (M 1:3).....	107
Tafel 28: Funde der Stellen 352, 356, 357 (M 1:3).....	108
Tafel 29: Funde der Stelle 357 (M 1:3).....	109
Tafel 30: Funde der Stelle 357 (M 1:3).....	110
Tafel 31: Funde der Stelle 357 (M 1:3).....	111
Tafel 32: Funde der Stellen 357, 366, 370, 374, 375, 377, 383 (M 1:3)	112
Tafel 33: Funde der Stellen 383, 385, 386, 387, 392, 394, 399, 400, 401, 402, 405, 407 (M 1:3).....	113
Tafel 34: Funde der Stellen 407, 408, 430, 458, 461, 462, 464, 480 (M 1:3)	114
 Fototafeln:	
Fototafel 1: Funde der Stellen 1, 5, 16, 152, 174, 178, 180 (M 1:2)	115
Fototafel 2: Funde der Stelle 180 (M 1:2).....	116
Fototafel 3: Funde der Stelle 180 (M 1:2).....	117
Fototafel 4: Funde der Stellen 180, 210 (M 1:2).....	118
Fototafel 5: Funde der Stellen 210, 213, 215 (M 1:2).....	119
Fototafel 6: Funde der Stellen 244, 246, 322 (M 1:2)	120
Fototafel 7: Funde der Stelle 322 (M 1:2).....	121
Fototafel 8: Funde der Stellen 337, 338, 357 (M 1:2).....	122
Fototafel 9: Funde der Stellen 368, 383, 399, 407, 418 (M 1:2).....	123
Fototafel 10: Funde der Stellen 430, 458 (M 1:2).....	124

Befundstelle 1

Deutung: Lesefunde

Aktivitätsnummer 1-10

1-10-1 3 Randfragmente, Teller, Niederbieber Typ 40 / Lenz Typ 10 D, weiß, braun engobiert, Rdm. 16 cm.

Flintabfall schwarz, Tuffsteinbrocken, Weinroter Tuff, Kieselstein, Wandfragment weiß, 2 Wandfragmente, grauweiß, 10 Wandfragmente, hellrot.

Aktivitätsnummer 1-11

1-11-1 Randfragment, hellrot, sandig mit feinem Quarz, Rdm. 17 cm.
4 Wandfragmente, hellrot.

Aktivitätsnummer 1-12

Flintstück grüngrau max. Größe 2,3 cm, ohne Retusche.

Aktivitätsnummer 1-13

graue Flintknolle mit Rinde, urgeschichtliche Wandfragmente dunkelgrau.

Aktivitätsnummer 1-18

1-18-1 Randfragment, Teller mit einwärts gebogenem Rand, weiß mit rotbrauner Engobe. Bodenfragment Terra Sigillata, Ziegelstücke, Eisen, Schaber aus Flint.

Aktivitätsnummer 1-28

1-28-1 Randfragment, Schüssel mit innen verdicktem Rand, Niederbieber Typ 104 (?), hellrot, sandig, feinem Quarz, Rdm 17 cm.
5 Wandfragmente weiß, Wandfragment grauweiß, sandig, Brandspuren, 16 Wandfragment hellrot, Ziegelstücke, Eisen, Flintwerkzeug Schaber.

Aktivitätsnummer 1-44

1-44-1 Glasarmreiffragment, blau, (Foto).

Aktivitätsnummer 1-46

1-46-1 Randfragment eines Henkelkruges, weiß, Arentsburg Typ 89, 11, Rdm. 3,8 cm.
1-46-2 Randfragment, Topf mit Horizontalrand, Niederbieber Typ 87, grauweiss sandig, Quarz, Rdm. 16.
1-46-3 Randfragment, Topf, Hofheim Typ 66, grauweiß, Rdm. 22cm.
1-46-4 Randfragment, Henkelkrug, Arentsburg Typ 89,11 grauweiß, sandig.
1-46-5 Randfragment, Topf, grauweiß, sandig, Quarz, Rdm. 26 cm.
1-46-6 Randfragment, Reibschüssel mit horizontal umgelegtem Rand, ganz niedriger Leiste auf der Innenkante des Randes, Gose Typ 456 / Hofheim Typ 80 b hellrot, Rdm. 28 cm.

1-46-7 Randfragment, grau, Arentsburg Typ 94, 268ff, Rdm.10 cm.

Schlacke, drei graugrüne Flintbruchstücke max. Größe 4 cm, Eisenstücke, zwei Nägel 8,5 cm lang bzw. 5 cm lang, Ziegelbruch.

Aktivitätsnummer 1-50

1-50-1 Randfragment, Faß mit nach innen vorspringendem Rand, gelbbeige, Schamott, Sand, grober Quarz.

1-50-2 Randfragment, Schüssel mit innen verdicktem Rand Alzey Typ 28 / Niederbieber Typ 104, hellrot.

5 Wandfragmente weiß, 32 Wandfragmente grauweiß, sandig, 27 Wandfragmente hellrot, 4 Wandfragmente grau, 2 Wandfragmente grauschwarz, Flintstück, Eisenstückchen, Nagel 6 cm lang.

Aktivitätsnummer 1-59

1-59-2 Randfragment, Topf mit Horizontalrand, Niederbieber Typ 87, hellrot, sandig, grober Quarz, hartgebrand.

Schieferstück, graugrünes Flintstück mit Rinde 1,8 cm.

Aktivitätsnummer 1-60

1-60-1 Randfragment, Topf, Niederbieber Typ 89, grauweiß, sandig, feiner Quarz.

1-60-2 Randfragment, grauweiß, Lenz Typ 35 B / Hofheim Typ 87 A grauweiß, sandig, Rdm 6 cm.

1-60-3 Randfragment, Topf mit Horizontalrand, Niederbieber Typ 87, hellrot, Rdm 15 cm.

1-60-4 Randfragment, Topf mit nach außen gebogenem und gekehltem Rand, grau mit oranger Engobe.

Nagel 4 cm, Schlacke.

Befundstelle 3

Deutung: Baumwurf, länglich oval, hellgrau hellbraun, weiß pigmentiert, 91,79 m ü.NN.

Befundstelle 4

Deutung: neuzeitliche Grube, rechteckig.

Befundstelle 5

Deutung: Grube.

Befunddatierung: römisch.

Befundform: oval.

Maximale Tiefe: 49 cm

Befundfarbe: hellbraun, braun, weiß pigmentiert, HK, RL.

Befundstratigraphie: -

Befundplanum: 91,63 m ü.NN

Befundsohle: 91,14 m ü.NN

Funde:

Aktivitätsnummer 5-4

- 5-4-1 Randfragment, Schüssel, Niederbieber Typ 104, grauweiß, Rdm. 23 cm.
- 5-4-2 Randfragment, Topf, Niederbieber Typ 89, grauweiß, sandig, grober Quarz, Rdm. 14 cm.
- 5-4-3 Bodenfragment, Teller, Terra Sigillata.
- 5-4-4 Bodenfragment, Teller, Terra Sigillata Dragendorff 32.
- 5-4-5 Ziegelfragment mit Katzenpfotenabdruck (Foto).

Aktivitätsnummer 5-7

- 5-7-1 Randfragment, grauweiß, Topf, Hofheim Typ 114b, Rdm 10 cm.
- Bodenfragment Terra Sigillata, 6 Eisenstücke.

Befundstelle 6

Deutung: Pfostengrube.
Befunddatierung: römisch.
Befundform: ovalrund.
Maximale Tiefe: 32 cm.
Befundfarbe: mittelgrau braun weiß.
Befundstratigraphie:
1. t- Löß
2. fleckig hellgrau
3. fleckig grau
4. Tiergang
5. Fe - Ausfällung
Befundplanum: 91,80 m ü.NN
Befundsohle: 91,48 m ü.NN

Aktivitätsnummer 6-1

Wandfragment, rot, verziegelter Lehm.

Befundstelle 7

Deutung: Wurzelrelikt, ovalrund, mittelgrau braun, 91,77 m ü.NN

Befundstelle 8

Deutung: Wurzelrelikt, oval, mittelgrau braun weiß pigmentiert, mikro HK, RL, Fe-Flecken, 91,76 m ü.NN

Befundstelle 9

Deutung: Grube.
Befunddatierung: römisch.
Befundform: unregelmäßig.
Maximale Tiefe: 17 cm.
Befundfarbe: -
Befundstratigraphie:
1. mittelgrau hellbraune Verfüllung mit mikro HK
2. Bt-Löss
Befundplanum: 91,75 m ü.NN
Befundsohle: 91,58 m ü.NN
Eisenwerkzeug

Aktivitätsnummer 9-1

- 9-1-1 2 Randfragmente, 3 Wandfragmente, Arentsburg Typ 94 / Lenz Typ 45 C /

Niederbieber Typ 113, hellrot, Sieb, Rdm. 17 cm.

- 9-1-2 2 Randfragmente, Becher, Niederbieber Typ 32 / Lenz Typ 9M, weiß mit dunkelbrauner Engobe Rdm. 11 cm.

3 Wandfragmente weiß (dunkelbraun mit), 2 Wandfragmente hellrot (mit Löchern, Sieb), Wandfragment gelbbeige.

Aktivitätsnummer 9-4

- 9-4-1 Randfragment, Topf, Niederbieber Typ 89, gelbbeige, sandig, Rdm. 20 cm.
- 9 Wandfragmente weiß, Wandfragment grau, Bodenfragment weiß mit dunkelbrauner Engobe, Bodenfragment 1 grau, Randfragment, Becher, Gose Typ 198, weiß, braun matt mit Kerbbanddekor, Randfragment, Becher, weiß, braun matt, Eisenwerkzeug, Eisennagel 15 cm lang mit 3 cm breitem Nietkopf.

Aktivitätsnummer 9-5

- 9-5-1 Randfragment, Teller mit nach innen eingebogenem Rand, grauweiß.
- 9-5-2 Randfragment, Deckel, grauweiß.

Aktivitätsnummer 9-7

- 9-7-1 Randfragment, Flasche, BW, weiß, Rdm. 5 cm.
- 9-7-2 Randfragment, bauchiger Topf, Hofheim Typ 114 b, weiß mit dunkelbrauner Engobe, matt, breites Kerbbanddekor, Rdm. 12 cm.

Aktivitätsnummer 9-17

- 9-17-2 Randfragment, Faß mit nach innen springendem horizontalrand, grauweiß.

Befundstelle 10

Deutung: Pfostengrube.
Befunddatierung: vermutlich römisch.
Befundform: rund.
Maximale Tiefe: 16 cm.
Befundfarbe: hellgrau hellbraun, weiß pigmentiert.
Befundstratigraphie:
1. Bt-Löß
2. Befundstelle 10, bräunlich hellgrau fast homogen
3. Befundstelle 11, bräunlich hellgrau etwas fleckiger als bei 2.
4. Tiergänge
Befundplanum: 91,57 m ü.NN
Befundsohle: 91,41 m ü.NN

Befundstelle 11

Deutung: Pfostengrube.
Befunddatierung: römisch vermutlich.
Befundform: fast rund.
Maximale Tiefe: 22 cm.
Befundfarbe: hellgrau, hellbraun, weiß pigmentiert.
Befundplanum: 91,56 m ü.NN
Befundsohle: 91,34 m ü.NN

Befundstelle 12

Deutung: Grube.
 Befunddatierung: römisch.
 Befundform: rechteckig.
 Maximale Tiefe: 62 cm.
 Befundfarbe: hellgrau, hellbraun, weiß pigmentiert.
 Befundstratigraphie: vereinzelt mikro HK, Ziegelfragmente.
 1. hellgraubraun sandig, lehmig, Ziegelbrocken, HK, Manganspuren.
 2. Holzkohle Schicht, schluffiges Material, rotbraune Steifen zwischen Holzkohle.
 3. Ziegelbrocken
 4. Sandstein
 5. mittelbraune bis hellbraungelbe Schicht, homogen sandig, lehmig.
 6. Keramik
 Befundplanum: 91,58 m ü.NN
 Befundsohle: 90,96 m ü.NN

Aktivitätsnummer 12-4

12-4-1 Randfragment, Topf mit nach außen gebogenem Rand, Arentsburg Typ 94 / 268ff / Hees rwW7, 4b3 grauweiß, sandig, Rdm. 18 cm.
 12-4-2 Randfragment, Topf mit nach außen gebogenem keulenrand, grauweiß.
 12-4-3 Bodenfragment, Napf, Terra Sigillata, Dragendorff 33, dunkelrot,
 2 halbrunde Dachpfannen, flach grauer Stein, Kieselsteine, 7 Wandfragmente grauweiß, sandig, grober Quarz, 5 Wandfragmente grau.

Aktivitätsnummer 12-7

12-7-1 Randfragment, Topf, Arentsburg Typ 93, 188, Rdm. 17 cm.
 12-7-2 Randfragment, Amphora Gauloise 4 / Lenz Typ 51 B, südgallische Weinamphore, hellrot.
 12-7-3 Randfragment, Faß mit nach innen springender Lippe, grauweiß, Schamott, Sand, grober Quarz, auf der Schulter zwei parallele Streifen mit Wellendekor dazwischen, Rdm. 17cm.
 12-7-4 Bodenfragment, grauweiß.
 6 Metallstücke, L-förmiger Nagel 7,5 cm lang mit 2 cm breitem Hacken, Nagel 7,5 cm mit 2,5 cm breiten Nagelkopf.

Befundstelle 13

Deutung: Umfassungsgraben im Norden.
 Befunddatierung: römisch.
 Befundfarbe: hellgrau hellbraun, weiß pigmentiert, mit mikro HK., RL.

	Bef.planum	Bef.sohle	Max. Tiefe.
0/Ost	91,59	91,08	51 cm
10/Ost	91,54	91,24	30 cm
20/Ost	91,36	91,10	26 cm

30/Ost	91,34	91,12	22 cm
40/Ost	91,36	91,27	9 cm

Aktivitätsnummer 13-6

Tuffbrocken, 2 Wandfragmente grauweiß, sandig, grober Quarz, Wandfragment, grau

Aktivitätsnummer 13-7

4 Ziegelfragmente, Tuffbrocken, Steine, 2 Wandfragmente, hellrot.

Aktivitätsnummer 13-19

13-19-1 Randfragment, Reibschüssel, Hofheim Typ 80, gelbbeige, sandig, Rdm. 19 cm.
 13-19-2 Randfragment, Topf mit Horizontalrand, Niederbieber Typ 87, Lenz Typ 35B, grauweiß sandig grober Quarz, Rdm. 22 cm.
 13-19-3 Randfragment, Reibschüssel, Arentsburg Typ 96, 330 / 332, gelbbeige, sandig, Rdm. 16 cm.
 13-19-4 2 Randfragmente, Becher, Ludovici Typ U. 25 mit Karnisrand, weiß rotbraune Engobe.

Befundstelle 14

Deutung: Umfassungsgraben im Norden.
 Befunddatierung: römisch.
 Befundfarbe: hellgrau, hellbraun, weiß pigmentiert, mikro HK und RL.

	Bef.planum	Bef.sohle	
0 Ost	91,59	91,20	39 cm
10 Ost	91,54	91,45	9 cm
20 Ost	91,36	91,20	16 cm
30 Ost	91,34	91,19	15 cm
40 Ost	91,35	91,24	11 cm

Aktivitätsnummer 14-1 Tuff.

Befundstelle 15

Deutung: Grube.
 Befunddatierung: römisch.
 Befundform: unregelmäßig.
 Maximale Tiefe: 74 cm.
 Befundfarbe: hellgrau, mittelgrau, hellbraun, weiß pigmentiert.
 1. hellgrau, hellbraun, vereinzelte Holzkohlekonzentrationen.
 2. Bt-Löß Br-Löß
 Befundstratigraphie: –
 Befundplanum: 91,60 m ü.NN
 Befundsohle: 90,86 m ü.NN

Aktivitätsnummer 15-4

Wandfragment weiß, Wandfragment grauweiß, sandig, grober Quarz, Wandfragment hellrot, Eisenobjekt (Nagelvermutlich.).

Aktivitätsnummer 15–7

15–7–1 Randfragment, Schale, Gose Typ 11 / Dragendorff 37, Terra Sigillata mit Eierstabdekor, Vogeldekor.
Eisennagel, in zwei Teile gebrochen 8 cm lang, 3 cm großer Nietkopf, trapezförmiges Flintstück max.. Größe 2,9 cm ohne Retusche.

Befundstelle 16

Deutung: Grube.
Befunddatierung: römisch.
Befundform: rechteckig.
Maximale Tiefe: 32 cm.
Befundfarbe: hellgrau, hellbraun, weiß pigmentiert.
Befundstratigraphie: mikro HK.
1. graubraun im oberen Bereich grauer, HK.
2. Bt – Löß.
Befundplanum: 91,38 m ü.NN
Befundsohle: 91,06 m ü.NN

Aktivitätsnummer 16–4

16–4–2 Deckelfragment, grauweiß.
16–4–3 Randfragment, Faß mit nach innen springendem Horizontalrand, grauweiß, Schamott, Sand, grober Quarz.
16–4–4 Melonenperle, türkisfarben, max. Größe 1,6 cm (Foto).
verziegelter Lehm.

Aktivitätsnummer 16–7–4

2 Wandfragmente weiß mit dunkelbrauner Engobe,
5 Wandfragmente gelbbeige, 8 Wandfragmente hellrot.

Befundstelle 17

Deutung: vermutlich Pfostengrube.
Befunddatierung: römisch.
Befundform: fast rund.
Maximale Tiefe: –
Befundfarbe: hellbraun, hellbraun, weiß pigmentiert.
Befundstratigraphie: –
Befundplanum: 91,56 m ü.NN
Befundsohle: 91,56 m ü.NN

Befundstelle 18

Deutung: Grube, Teich / Weiher.
Befunddatierung: römisch.
Befundform: unregelmäßig.
Maximale Tiefe: 115 cm.
Befundfarbe: mittelgrau, braun, HK, RL,
Ziegelfragmente, Kies.
Befundplanum: 91,45 m ü.NN
Befundsohle: 90,46 m ü.NN

Aktivitätsnummer 18-1

18-1-1 Randfragment, Reibschüssel mit Steilrand, Arentsburg Typ 96,312, gelbbeige, sandig, Rdm. 36 cm.

18-1-2 (2a) 2 Randfragment, zwei Fäßer mit Horizontalrand, gelbbeige, Schamott, Sand, grober Quarz, gepicht, Rdm. 26 cm.
18-1-3 Randfragment, Krug, Lenz Typ 51 B, hellrot, Rdm. 10 cm.
18-1-4 Randfragment, Reibschüssel mit Steilrand, Arentsburg Typ 96, 330,332, gelbbeige, sandig.
18-1-5 Randfragment, Topf, Niederbieber Typ 89, hellrot, sandig, Rdm. 22 cm.
18-1-6 Randfragment, Faß mit nach innen springendem Horizontalrand, dunkelgrau mit Kalkmagerung.
18-1-7 Randfragment, Topf mit Horizontalrand, Niederbieber Typ 87, grau sandig feiner Quarz, Rdm. 16 cm.
18-1-8 Randfragment mit klobigem Rand mit Rille, schwarzgrau.
18-1-10 Bodenfragment, Schale, Terra Sigillata, Dragendorff 37, dunkelrot.
Eisennägel, römische Fibel, Mahlsteinfragmente, Ziegelfragmente `halbrund, Schlacke, graue Flintsteinkern mit Bulbus mit Rinde 7,5 cm, dunkelgraue Flintsteine 1,5 cm bis 2 cm.

Aktivitätsnummer 18-4

6 Wandfragmente, grauweiß, sandig, grober Quarz, Vorratsgefäße (gerippte Wandung), Wandfragment rot.

Aktivitätsnummer 18-6

18-6-1 Randfragment rot Terra Sigillata
18-6 Randfragment, Teller mit nach innen eingebogenem Rand, Niederbieber Typ 111, grauweiß, sandig, grober Quarz, Rdm 17 cm.
18-6 Randfragment, Topf mit Horizontalrand, Niederbieber Typ 87, rot sandig feiner Quarz.
18-6 Randfragment, Topf mit Horizontalrand, Niederbieber Typ 87, rot sandig feiner Quarz.
18-6 3 Wandfragmente, Sieb, rot.
13 Wandfragmente grauweiß, sandig, feiner Quarz,
4 Wandfragmente rot, Wandfragment weiß orang engobiert, Bodenfragment weiß, Bodenfragment eines Bechers, weiß mit dunkelbrauner Engobe, Bdm. 2,5 cm.
Nagel 5 cm lang mit 1,5 cm großem Nagelkopf,
Nagel 4 cm lang mit 1 cm großen Nagelkopf, korrodiertes Eisen, hellgrünes Glas max. Gefäße 2,7 cm, Natursteine.

Aktivitätsnummer 18 - 8

18-8 Randfragment, Vorratsgefäß, grauweiß, sandig, mittel starker Quarz.
18-8 Randfragment, Topf mit Horizontalrand, Niederbieber Typ 87 rot, sandig, feiner Quarz.
18-8-1 Randfragment, Schüssel mit breitem, gerilltem Horizontalrand, rot mit Engobe, Rdm. 25 cm.

- 18-8-2 Randfragment, Reibschüssel, Gose Typ 458/459, grauweiß, sandig, grober Quarz, Rdm. 28 cm.
- 18-8-3 Randfragment, Schüssel mit nach innen eingebogenem Rand, Niederbieber Typ 40, weiß mit fein geschlämmtem Ton mit brauner Engobe, Rdm. 28 cm.
- 18-8-4 Bodenfragment, weiß, glatter Boden Bdm. 4,5 cm.
- 18-8-5 Randfragment, Schälchen, Dragendorff 40.
- 18-8-5a Bodenfragment, grauweiß.
- 18-8-6 Fibel, Bronze (Foto).
Nägel, korrodiertes Eisen, wenig Schlacke, Ziegelbruch, Tuffstückchen, bearbeiteter grauer Flintstein max. Größe 6,3 cm, grüngrauer Flint mit Retusche max. Größe 3,4 cm.

Aktivitätsnummer 18-9

Deckelfragment, Ziegelfragmente, Schieferstück, Schlacke.

Aktivitätsnummer 18-10

10 Wandfragmente (Vorratsgefäß) rot, Bodenfragment rot, Bodenfragment grauweiß, sandig, grober Quarz. Schlacke, Nagel 5cm.

Befundstelle 19

Deutung: Grube.
Befunddatierung: römisch.
Befundform: fast viereckig.
Maximale Tiefe: 15 cm.
Befundfarbe: hellgrau, mittelgrau – braun.
Befundstratigraphie: 1. hellgrau, mittelgrau - braun H.K. Konzentration
2. Bt-Löß
Befundplanum: 91,49 m ü.NN
Befundsohle: 91,34 m ü.NN

Aktivitätsnummer 19-1

19-1-1 Bodenfragment, grau mit schwarzer Engobe, Rdm. 7 cm.

Aktivitätsnummer 19-4

Wandfragment, grauweiß, sandig, grober Quarz.

Aktivitätsnummer 19-7

9-7-1 Bodenfragment, Terra Sigillata mit Standring. Flintstein

Befundstelle 20

Deutung: vermutlich Pfostengrube.
Befunddatierung: vermutlich römisch.
Befundform: rechteckig.
Maximale Tiefe: –
Befundfarbe: hellgrau, braun, weiß pigmentiert.
Befundstratigraphie: –
Befundplanum: 91,48 m ü.NN
Befundsohle: 91,48 m ü.NN

Befundstelle 21

Deutung: Grube.
Befunddatierung: vermutlich römisch.
Befundform: rechteckig.
Maximale Tiefe: 27 cm.
Befundfarbe: hellgrau, braun, weiß pigmentiert.
Befundstratigraphie: vereinzelt mikro HK.
1. grau braun vereinzelt HK
2. Bt-Löß
Befundplanum: 91,51 m ü.NN
Befundsohle: 91,24 m ü.NN

Befundstelle 22

Deutung: Grube.
Befunddatierung: römisch.
Befundform: fast viereckig.
Maximale Tiefe: 80 cm.
Befundfarbe: hellgrau braun, weiß pigmentiert, vereinzelt mikro HK, Schotterstein.
Befundstratigraphie:
1. dunkelgrau - braun, westlich eine hellgraue Linse mi HK-Flitter, unterer Bereich braungrau, mit mehreren hellgrauen Linsen mit etwas Holzkohleflitter, im östlichen Bereich ein Tiergang.
2. anstehender Boden Bt. - Löß sowie Bv-Löß.
Befundplanum: 91,55 m ü.NN
Befundsohle: 90,75 m ü.NN

Aktivitätsnummer 22-4

Wandfragment rosa, Wandfragment hellrot.

Befundstelle 23

Deutung: Grube, nicht bearbeitet.
Befunddatierung: urgeschichtlich, Eisenzeit.
Befundform: unregelmäßig.
Maximale Tiefe: –
Befundfarbe: hellgrau, weiß pigmentiert, vereinzelt mikro HK.
Befundstratigraphie: –
Befundplanum: 92,02 m ü.NN

Aktivitätsnummer 23-1

2 Wandfragmente, dunkelgrau.

Befundstelle 24

Deutung: Pfostengrube.
Befunddatierung: vermutlich römisch.
Befundform: fast rund.
Maximale Tiefe: 13 cm.
Befundfarbe: hellgrau, hellbraun, weiß pigmentiert.
Befundstratigraphie: vereinzelt mikro HK.
1. hellgraubraun mit Fe-Bändchen
2. Bt-Löß
Befundplanum: 92,02 m ü.NN
Befundsohle: 91,89 m ü.NN

Befundstelle 25

Deutung: Feuerstelle.
Befunddatierung: vermutlich römisch.

Befundform: rund.
 Maximale Tiefe: 16 cm.
 Befundfarbe: hellgrau weiß pigmentiert, viel HK.
 Befundstratigraphie:
 1. dunkelgrauschwarz mit konzentrierter HK
 2. weiß
 3. hellgrau stellenweise weißgrau mit vereinzelt Holzkohleresten
 4. Bt-Löß
 Befundplanum: 92,01 m ü.NN
 Befundsohle: 91,85 m ü.NN

Befundstelle 26

Deutung: vermutlich Pfostengrube.
 Befunddatierung: vermutlich römisch.
 Befundform: fast rund.
 Maximale Tiefe: –
 Befundfarbe: hellgrau, hellbraun, weiß pigmentiert.
 Befundplanum: 92 m ü.NN
 Befundsohle: 92 m ü.NN

Befundstelle 27

Deutung: Graben.
 Befunddatierung: römisch.
 Befundform: –
 Befundfarbe: hellgrau, hellbraun, weiß pigmentiert mit vereinzelt HK.
 Befundstratigraphie:
 1. hellgraubraun, weiß pigmentiert, mit vereinzelt HK und Keramik.
 2. Bt-Löß

	Bef.planum	Bef.sohle	Max. Tiefe
Mitte	92,02	91,78	24 cm
Süd-Ost	92,00	91,88	12 cm
Ende			

Aktivitätsnummer 27–10

Wandfragment dunkelgrau

Befundstelle 28

Deutung: Baumwurf, unregelmäßig, hellgrau, hellbraun, weiß pigmentiert, 91, 99 m ü.NN.

Befundstelle 29

Deutung: Wurzelrelikt, ovalrund, hellgrau, hellbraun, weiß pigmentiert, 91, 98 m ü.NN.

Befundstelle 30

Deutung: Wurzelrelikt, rund, hellgrau, hellbraun, weiß, 91,96 m ü.NN.

Befundstelle 31

Deutung: vermutlich Pfostengrube.
 Befunddatierung: vermutlich römisch.
 Befundform: fast rund.
 Maximale Tiefe: –
 Befundfarbe :hellgrau, hellbraun, weiß pigmentiert, vereinzelt HK.

Befundplanum: 91,99 m ü.NN
 Befundsohle: 91,99 m ü.NN

Befundstelle 32

Deutung: Pfostengrube.
 Befunddatierung: vermutlich römisch.
 Befundform: fast rund.
 Maximale Tiefe: 6 cm.
 Befundfarbe: hellgrau, hellbraun, weiß pigmentiert.
 Befundstratigraphie:
 1. hellgraubraun
 2. Bt - Löß
 Befundplanum: 91, 93 m ü.NN
 Befundsohle: 91,87 m ü.NN

Befundstelle 33

Deutung: Pfostengrube.
 Befunddatierung: vermutlich römisch.
 Befundform: rund.
 Maximale Tiefe: 20 cm.
 Befundfarbe: hellgrau, hellbraun, weißer Schluff mit vereinzelt HK, Mn-Punkte.
 Befundstratigraphie:
 Befundplanum: 91,92 m ü.NN
 Befundsohle: 91,72 m ü.NN

Befundstelle 34

Deutung: vermutlich Pfostengrube.
 Befunddatierung: vermutlich römisch.
 Befundform: rund.
 Maximale Tiefe: 22 cm.
 Befundfarbe: hellgrau, hellbraun, weiß pigmentiert, vereinzelt HK.
 Befundplanum: 91,9 m ü.NN
 Befundsohle: 91,68 m ü.NN

Befundstelle 35

Deutung: Doppelvermutlich Pfostengrube.
 Befunddatierung: vermutlich römisch.
 Befundform: oval.
 Maximale Tiefe: 16 cm.
 Befundfarbe: hellgrau, hellbraun, weiß pigmentiert, vereinzelt HK.
 Befundstratigraphie:
 1. mittelgrau, braunweißer Schluff mit vereinzelt HK.
 2. Bt - Löß
 3. Fe - Ausfällungen
 Befundplanum: 91,88 m ü.NN
 Befundsohle: 91,72 m ü.NN

Befundstelle 36

Deutung: Pfostengrube.
 Befunddatierung: vermutlich römisch.
 Befundform: rund.
 Maximale Tiefe: 10 cm.
 Befundfarbe: mittelgrau braun von Tiergang gestört.
 Befundstratigraphie: –

Befundplanum: 91,89 m ü.NN

Befundsohle: 91,79 m ü.NN

Befundstelle 37

Deutung: Pfostengrube.

Befunddatierung: vermutlich römisch.

Befundform: rund.

Maximale Tiefe: 32 cm.

Befundfarbe: mittelgrau braun.

Befundstratigraphie: mittelgrau braun unterhalb von einem Baumwurf gestört.

Befundplanum: 91,89 m ü.NN

Befundsohle: 91,57 m ü.NN

Befundstelle 38

Deutung: Baumwurf.

Befunddatierung: -

Befundform: unregelmäßig.

Maximale Tiefe: -

Befundfarbe: hellgrau, hellbraun, weiß pigmentiert, vereinzelt HK.

Befundstratigraphie: -

Befundplanum: 91,87 m ü.NN

Befundstelle 39

Deutung: Pfostengrube.

Befunddatierung: römisch.

Befundform: rund.

Maximale Tiefe: 10 cm.

Befundfarbe: hellgrau, hellbraun, weiß pigmentiert, vereinzelt HK.

Befundstratigraphie:

1. Bt-Lö?

2. Befundverfüllung weißlich-hellgrau

3. verbraunter Bereich

4. Tiergang

5. leichte Fe-Ausfällungen

Befundplanum: 91,86 m ü.NN

Befundsohle: 91,76 m ü.NN

Befundstelle 40

Deutung: Wurzelrelikt, rechteckig, mittelbraun weiß, Fe-Ausfällungen, 91,83 m ü.NN.

Befundstelle 41

Deutung: Grube.

Befunddatierung: römisch.

Befundform: rechteckig.

Maximale Tiefe: 17 cm.

Befundfarbe: hellgrau, hellbraun, weiß pigmentiert, HK.

Befundstratigraphie:

1. Bt - Löß

2. obere Schicht: fleckige Schicht weißlich - hellgrau

3. vergraute fleckige Schicht / Bereich

4. homogen hellgrauer Streifen mit Fe - Ausfällungen

5. Tiergang

6. HK

7. gräulich, hellbraune Störung.

8. Fe-Mn Brocken

Befundplanum: 91,84 m ü.NN

Befundsohle: 91,67 m ü.NN

Befundstelle 42

Deutung: Grube.

Befunddatierung: vermutlich römisch.

Befundform: oval.

Maximale Tiefe: 24 cm.

Befundfarbe: hellgrau, hellbraun, weiß pigmentiert, vereinzelt HK.

Befundstratigraphie:.

1. Bt - Löß

2. weißlicher Bereich

3. gräulich fleckige Schicht

4. Tiergänge

5. Wurzel oder Tiergänge

6. Wurzelgang

Befundplanum: 91,86 m ü.NN

Befundsohle: 91,62 m ü.NN

Befundstelle 43

Deutung: Pfostengrube.

Befunddatierung: vermutlich römisch.

Befundform: rund.

Maximale Tiefe: 16 cm.

Befundfarbe: hellgrau, hellbraun, weiß pigmentiert.

Befundstratigraphie: vereinzelt HK.

Befundplanum: 91,84 m ü.NN

Befundsohle: 91,68 m ü.NN

Befundstelle 44

Deutung: Pfostengrube.

Befunddatierung: vermutlich römisch.

Befundform: oval.

Maximale Tiefe: 19 cm.

Befundfarbe: hellgrau, hellbraun, weiß pigmentiert.

Befundstratigraphie:

hellgraubraun mit vereinzelt HK.

Befundplanum: 91,82 m ü.NN

Befundsohle: 91,63 m ü.NN

Befundstelle 45

Deutung: Grube, vermutlich Pfostengrube.

Befunddatierung: vermutlich römisch.

Befundform: rechteck.

Maximale Tiefe: 35 cm.

Befundfarbe: hellgrau, hellbraun, weiß pigmentiert, vereinzelt HK.

Befundstratigraphie:

1. dunkelgraubraun

2. hellgraubraun

3. hellgraubraun mit vereinzelt Holzkohle-Flitter

4. Bt-Löß

Befundplanum: 91,82 m ü.NN

Befundsohle: 91,47 m ü.NN

Befundstelle 46

Deutung: Grube.
Befunddatierung: vermutlich römisch.
Maximale Tiefe: 9 cm.
Befundform: oval.
Befundfarbe: hellgrau, hellbraun, weiß pigmentiert.
Befundplanum: 91,80 m ü.NN
Befundsohle: 91,71 m ü.NN

Befundstelle 47

Deutung: vermutlich Pfostengrube.
Befunddatierung: vermutlich römisch.
Maximale Tiefe: –
Befundform: rechteckig.
Befundfarbe: hellgrau, hellbraun, weiß pigmentiert.
Befundstratigraphie: –
Befundplanum: 91,86 m ü.NN
Befundsohle: 91,86 m ü.NN

Befundstelle 48

Deutung: vermutlich Pfostengrube.
Befunddatierung: vermutlich römisch.
Befundform: viereckig.
Maximale Tiefe: –
Befundfarbe: hellgrau, hellbraun, weiß pigmentiert, vereinzelt HK.
Befundplanum: 91,82 m ü.NN
Befundsohle: 91,82 m ü.NN

Befundstelle 49

Deutung: vermutlich Pfostengrube.
Befunddatierung: römisch.
Befundform: rechteckig.
Maximale Tiefe: –
Befundfarbe: hellgrau, hellbraun, weiß pigmentiert.
Befundstratigraphie: vereinzelt HK.
Befundplanum: 91,76 m ü.NN
Befundsohle: 91,76 m ü.NN

Befundstelle 50

Deutung: Grube.
Befunddatierung: urgeschichtlich.
Befundform: oval.
Maximale Tiefe: 48 cm.
Befundfarbe: hellgrau, hellbraun, vereinzelt HK., Verfüllung hellgrau, teilweise weiß pigmentiert, stellenweise hell–mittelbraun mit Fe–Ausfällungen und Holzkohlebröckchen.
Befundplanum: 91,79 m ü.NN
Befundsohle: 91,31 m ü.NN

Aktivitätsnummer 50-4

6 Wandfragmente dunkelgrau

Aktivitätsnummer 50-7

7 Wandfragmente dunkelgrau, Flint.
Bodenfragment dunkelgrau, 3 Randfragmente dunkelgrau

Befundstelle 51

Deutung: Grube.
Befundform: rund.
Maximale Tiefe: 45 cm.
Befundfarbe: hellgrau, hellbraun, weiß pigmentiert, HK..
Befundstratigraphie:
1. moderner Boden
2. mittelgraubraun mit H.K. - Bröckchen
3. mittelbraun mit hellgrauen Flecken
4. Bt - Löß
Befundplanum: 91,82 m ü.NN
Befundsohle: 91,37 m ü.NN

Aktivitätsnummer 51-4

Bodenfragment, hellrot, glatter Boden, Rotlehmbröckchen.

Befundstelle 52

Deutung: Pfostengrube.
Befunddatierung: römisch.
Befundform: rund.
Maximale Tiefe: 38 cm
Befundfarbe:
Befundstratigraphie: hellgrau, hellbraun, weiß pigmentiert, HK.
Befundplanum: 91,70 m ü.NN
Befundsohle: 91,32 m ü.NN

Befundstelle 53

Deutung: Wurzelrelikt, rund, hellgrau, vereinzelt HK, Fe - Ausfällungen, 91,79 m ü.NN, vermutlich römisch.

Befundstelle 54

Deutung: Wurzelrelikt, hellgrau hellbraun weiß, rund, vermutlich römisch.

Befundstelle 55

Deutung: Pfostengrube.
Befunddatierung: römisch.
Befundform: rund.
Maximale Tiefe: 9 cm.
Befundfarbe: hellgrau, hellbraun, weiß pigmentiert, HK.
Befundstratigraphie: –
Befundplanum: 91,76 m ü.NN
Befundsohle: 91,67 m ü.NN

Befundstelle 56

Deutung: Pfostengrube.
Befunddatierung: römisch.
Befundform: rund.
Maximale Tiefe: 17 cm.
Befundfarbe: hellgrau, hellbraun, weiß pigmentiert,
Befundstratigraphie: Verfüllung hellgrau, schwach bräunlich.
Befundplanum: 91,82 m ü.NN
Befundsohle: 91,65 m ü.NN

Befundstelle 57

Deutung: Pfostengrube.
Befunddatierung: römisch.
Befundform: rund.
Maximale Tiefe: 13 cm.
Befundfarbe: hellgrau, hellbraun, weiß pigmentiert, vereinzelt HK.
Befundstratigraphie: –
Befundplanum: 91,83 m ü.NN
Befundsohle: 91,70 m ü.NN

Aktivitätsnummer 57-7

57-7-1 Randfragment, hellrot.

Befundstelle 58

Deutung: Grube, Arbeitsgrube.
Befunddatierung: römisch.
Befundform: rechteckig.
Maximale Tiefe: 31 cm.
Befundfarbe: mittelgrau, hellbraun, weiß pigmentiert, HK.
Befundstratigraphie: Verfüllung mittelgrau mit HK-Bröckchen, unterhalb hellgraubraun.
Befundplanum: 91,84 m ü.NN
Befundsohle: 91,53 m ü.NN

Aktivitätsnummer 58-4

Dachziegelfragment, 2 Wandfragmente rosa, 2 Wandfragmente hellrot mit dunkelbrauner Engobe.

Befundstelle 59

Deutung: Grube
Befunddatierung: römisch
Befundform: länglich
Maximale Tiefe: 36 cm
Befundfarbe: hellgrau hellbraun weiß
Verfüllung hellgrau schwach bräunlich mit vereinzelt Schwemmschichten unterhalb mit Fe-Ausfällungen wenig HK-Flitter
Befundplanum: 91,86 m ü.NN
Befundsohle: 91,50 m ü.NN

Befundstelle 60

Deutung: Grube.
Befunddatierung: vermutlich römisch.
Befundform: länglich.
Maximale Tiefe: 52 cm.
Befundfarbe: -
Befundstratigraphie:
1. mittelgrau – hellgrau fleckig.
2. hellgrau weiß.
3. hellgrau weiß mit stellenweise Manganausfällung.
4. hellgraubraun, weiß pigmentiert.
5. Bt-Löß
Befundplanum: 91,81 m ü.NN
Befundsohle: 91,29 m ü.NN

Aktivitätsnummer 60-4

Flint, Naturgestein.

Befundstelle 61

Deutung: Pfostengrube
Befunddatierung: vermutlich römisch.
Befundform: oval.
Maximale Tiefe: 14 cm.
Befundfarbe: hellgrau, braun, weiß pigmentiert, vereinzelt HK.
Befundstratigraphie: –
Befundplanum: 91,79 m ü.NN
Befundsohle: 91,65 m ü.NN

Befundstelle 62

Deutung: Baumwurf, vermutlich römisch, unregelmäßig, hellgrau mittelbraun weiß mit Fe-Ausfällung 41 cm.
Befundplanum: 91,81 m ü.NN
Befundsohle: 91,40 m ü.NN

Befundstelle 63

Deutung: Pfostengrube.
Befunddatierung: vermutlich römisch.
Befundform: oval.
Maximale Tiefe: 12 cm.
Befundfarbe: -
Befundstratigraphie: Verfüllung hellgraubraun, stellenweise weiß pigmentiert.
Befundplanum: 91,79 m ü.NN
Befundsohle: 91,67 m ü.NN

Befundstelle 64

Deutung: Grube.
Befunddatierung: vermutlich urgeschichtlich.
Befundform: oval.
Maximale Tiefe: 59 cm.
Befundfarbe: hellgrau, hellbraun, weiß pigmentiert.
Befundstratigraphie: Verfüllung hellgraubraun mit vereinzelt Holzkohle-Flitter.
Befundplanum: 91,80 m ü.NN
Befundsohle: 91,21 m ü.NN

Aktivitätsnummer 64-7

3 Wandfragmente dunkelgrau mit dünnen Rillen als Dekor.
Flintabschlag mit Bulbus max. Größe 2,4 cm.

Befundstelle 65

Deutung: Grube.
Befunddatierung: vermutlich römisch.
Befundform: fast viereckig.
Maximale Tiefe: 19 cm.
Befundfarbe: hellgrau, hellbraun, weiß pigmentiert, vereinzelt HK.
Befundstratigraphie:
Verfüllung hellgrau, hellbraun, stellenweise weiß, durch Wurzel bzw. Tiergänge stark gestört.
Befundplanum: 91,79 m ü.NN
Befundsohle: 91,60 m ü.NN

Befundstelle 66

Deutung: Pfostengrube.
Befunddatierung: römisch.
Befundform: rund.
Maximale Tiefe: 6 cm.
Befundfarbe: hellgrau, hellbraun, weiß pigmentiert, vereinzelt HK.
Befundplanum: 91,78 m ü.NN
Befundsohle: 91,72 m ü.NN

Befundstelle 67

Deutung: Pfostengrube.
Befunddatierung: römisch.
Befundform: rund.
Maximale Tiefe: 23 cm.
Befundfarbe: –
Befundstratigraphie:
1. Bt – Löß
2. Grubenverfüllung fleckig bräunlich hellgrau mit vereinzelt HK, RL.
3. Tiergänge.
Befundplanum: 91,67 m ü.NN
Befundsohle: 91,44 m ü.NN

Befundstelle 68

Deutung: Vermutlich Pfostengrube.
Befunddatierung: vermutlich römisch.
Befundform: rund.
Maximale Tiefe: -
Befundfarbe: hellgrau, hellbraun, weiß pigmentiert, vereinzelt HK,partikel.
Befundstratigraphie: -
Befundplanum: 91,69 m ü.NN
Befundsohle: 91,69 m ü.NN

Befundstelle 69

Deutung: Pfostengrube.
Befunddatierung: römisch.
Befundform: rund.
Maximale Tiefe: 9 cm..
Befundfarbe: hellgrau, hellbraun, weiß pigmentiert.
Befundstratigraphie:
1. graubraune Grubenverfüllung homogen (Sand - Lehm)
2. mittelbraune Schicht-homogen (Sand - Lehm)
Befundplanum: 91,68 m ü.NN
Befundsohle: 91,56 m ü.NN

Befundstelle 70

Deutung: Vermutlich Pfostengrube.
Befunddatierung: vermutlich römisch.
Befundform: rund.
Maximale Tiefe: -
Befundfarbe: hellgrau, hellbraun, weiß pigmentiert.
Befundstratigraphie: vereinzelt HK,partikel.
Befundplanum:91,68 m ü.NN
Befundsohle:91,68 m ü.NN

Befundstelle 71

Deutung: Pfostengrube
Befunddatierung: eisenzeitlich.
Befundform: rund.
Maximale Tiefe: 10 cm.
Befundfarbe: hellgrau, hellbraun, weiß pigmentiert.
Befundstratigraphie:
1. Grubenverfüllung hellgrau, braun ,homogen (Sand-Lehm) Manganspuren
2. Mittelbraune Schicht homogen (Sand-Lehm) Manganspuren
Befundplanum:91,66 m ü.NN
Befundsohle:91,56 m ü.NN

Aktivitätsnummer 71-7

Wandfragment, dunkelgrau

Befundstelle 72

Deutung: vermutlich Pfostengrube.
Befunddatierung: vermutlich römisch.
Befundform: rund.
Befundfarbe: hellgrau, hellbraun, weiß pigmentiert, vereinzelt HK.
Befundstratigraphie: –
Befundplanum: 91,66 m ü.NN
Befundsohle: 91,66 m ü.NN

Befundstelle 73

Deutung: Grube.
Befunddatierung: römisch.
Befundform: rechteckig.
Maximale Tiefe: 17 cm.
Befundfarbe: mittelgrau - braun, weiß pigmentiert, HK, RL.
Befundstratigraphie:
1. hellbraungrau
2. hellgrau weiß pigmentiert, braunfleckig mit RL, Holzkohlebröckchen und Fe-Ausfällungen
3. Bt-Löß
Befundplanum: 91,71 m ü.NN
Befundsohle: 91,54 m ü.NN

Aktivitätsnummer 73-4

73-4-1 Randfragment, grauweiß, sandig, grober Quarz, Rdm. 24 cm.

Befundstelle 74

Deutung: Pfostengrube.
Befunddatierung: vermutlich römisch.
Befundform: rund.
Maximale Tiefe: 16 cm.
Befundfarbe: hellgrau, hellbraun, weiß pigmentiert, HK.
Befundstratigraphie: –
Befundplanum: 91,74 m ü.NN
Befundsohle: 91,58 m ü.NN

Befundstelle 75

Deutung: Wurzelrelikt.

Befunddatierung: -
Befundform: fast viereckig.
Maximale Tiefe: -
Befundfarbe: hellgrau, hellbraun, weiß pigmentiert, HK, RL.
Befundstratigraphie: -
Befundplanum: 91,75 m ü.NN
Befundsohle: -

Befundstelle 76

Deutung: Wurzelrelikt.

Befundstelle 77

Deutung: Baumwurf, vermutlich römisch, 91,76 m ü.NN.

Befundstelle 78

Deutung: Pfostengrube.
Befunddatierung: vermutlich römisch.
Befundform: fast viereckig.
Maximale Tiefe: 25 cm.
Befundfarbe: mittelgrau, hellbraun, weiß pigmentiert.
Befundstratigraphie:
Verfüllung hellmittelgraubraun, oberhalb stellenweise Rotlehm und Holzkohlebröckchen.
Befundplanum: 91,71 m ü.NN
Befundsohle: 91,46 m ü.NN

Befundstelle 79

Deutung: Grube.
Befunddatierung: römisch.
Befundform: länglich oval.
Maximale Tiefe: 35 cm.
Befundfarbe: -
Befundstratigraphie:
1. hellgrau – braun, stellenweise weiß mit Holzkohle – Bröckchen im Zentrum ein Pfosten.
2. hellgrau – braun, durch Wurzelgänge stark gestört vereinzelt HK.Bröckchen.
3. Bt – Löß
Befundplanum: 91,77 m ü.NN
Befundsohle: 91,42 m ü.NN

Befundstelle 80

Deutung: Pfostengrube.
Befunddatierung: vermutlich römisch.
Befundform: rund.
Maximale Tiefe: 32 cm
Befundfarbe: -
Befundstratigraphie:
1. hellgrau, schwach bräunlich.
2. mittelgrau, schwach bräunlich.
3. hellgrau, weiß pigmentiert, schwach bräunlich mit HK-Bröckchen.
4. Bt-Löß
Befundplanum: 91,75 m ü.NN
Befundsohle: 91,43 m ü.NN

Befundstelle 81

Deutung: Pfostengrube.
Befunddatierung: vermutlich römisch.
Befundform: rund.
Maximale Tiefe: 21 cm.
Befundfarbe: hellgrau, hellbraun, weiß pigmentiert.
Befundstratigraphie: vereinzelt HK.
Befundplanum: 91,74 m ü.NN
Befundsohle: 91,53 m ü.NN

Befundstelle 82

Deutung: vermutlich Pfostengrube.
Befunddatierung: vermutlich römisch.
Befundform: dreieckig.
Maximale Tiefe: 8 cm.
Befundfarbe: hellgrau, mittelgrau, braun, weiß pigmentiert.
Befundstratigraphie: Verfüllung hellgrau, weiß pigmentiert, Manganausfällung.
Befundplanum: 91,76 m ü.NN
Befundsohle: 91,68 m ü.NN

Befundstelle 83

Deutung: Pfostengrube.
Befunddatierung: vermutlich römisch.
Befundform: oval.
Maximale Tiefe: 9 cm.
Befundfarbe: hellgrau, hellbraun, weiß pigmentiert.
Befundstratigraphie: -
Befundplanum: 91,77 m ü.NN
Befundsohle: 91,68 m ü.NN

Befundstelle 84

Deutung: Pfostengrube.
Befunddatierung: vermutlich römisch.
Befundform: oval.
Maximale Tiefe: 24 cm.
Befundfarbe: -
Befundstratigraphie: Verfüllung hellgraubraun, stellenweise weiß pigmentiert.
Befundplanum: 91,69 m ü.NN
Befundsohle: 91,45 m ü.NN

Befundstelle 85

Deutung: Pfostengrube.
Befunddatierung: vermutlich römisch.
Befundform: rund.
Maximale Tiefe: 13 cm.
Befundfarbe: hell bis mittelgrau, hellbraun, weiß pigmentiert, HK.
Befundstratigraphie: -
Befundplanum: 91,76 m ü.NN
Befundsohle: 91,63 m ü.NN

Befundstelle 86

Deutung: Pfostengrube.
Befunddatierung: vermutlich römisch.
Befundform: fast viereckig.
Maximale Tiefe: 13 cm.

Befundfarbe: hellgrau, hellbraun, weiß pigmentiert, vereinzelt HK.

Befundstratigraphie: –

Befundplanum: 91,74 m ü.NN

Befundsohle: 91,61 m ü.NN

Befundstelle 87

Deutung: Pfostengrube.

Befunddatierung: vermutlich römisch.

Befundform: viereckig abgerundet.

Maximale Tiefe: 10 cm.

Befundfarbe: hellgrau, hellbraun, weiß pigmentiert, vereinzelt HK.

Befundstratigraphie: –

Befundplanum: 91,71 m ü.NN

Befundsohle: 91,61 m ü.NN

Befundstelle 88

Deutung: Wurzelrelikt.

Befunddatierung: vermutlich römisch.

Befundform: fast viereckig.

Maximale Tiefe: –

Befundfarbe: hellgrau, hellbraun, weiß pigmentiert, vereinzelt HK.

Befundstratigraphie: –

Befundplanum: 91,76 m ü.NN

Befundstelle 89

Deutung: Pfostengrube

Befunddatierung: vermutlich römisch.

Befundform: viereckig abgerundet.

Maximale Tiefe: 20 cm.

Befundfarbe: hellgrau, hellbraun, weiß pigmentiert, vereinzelt HK, RL.

Befundstratigraphie: -

Verfüllung hellgrau, weiß pigmentiert.

Befundplanum: 91,74 m ü.NN

Befundsohle: 91,54 m ü.NN

Befundstelle 90

Deutung: Baumwurf.

Befunddatierung: vermutlich römisch.

Befundform: unregelmäßig.

Maximale Tiefe: –

Befundfarbe: hellgrau hellbraun weiß pigmentiert.

Befundstratigraphie: vereinzelt HK, Fe-Ausfällungen.

Befundplanum: 91,74 m ü.NN

Befundstelle 91

Deutung: Grube.

Befunddatierung: römisch.

Befundform: unregelmäßig.

Maximale Tiefe: 29 cm.

Befundfarbe: hellgrau, mittelbraun, weiß pigmentiert.

Befundstratigraphie:

1. mittelbraun mit Fe-Ausfällungen

2. hellgraubraun, weiß pigmentiert mit vereinzelt Fe-Ausfällungen.

Befundplanum: 91,71 m ü.NN

Befundsohle: 91,41 m ü.NN

Befundstelle 92

Deutung: Grube.

Befunddatierung: römisch.

Befundform: länglich schmal.

Maximale Tiefe: 43 cm.

Befundfarbe: hellgrau, hellbraun, weiß pigmentiert, vereinzelt HK.

Befundstratigraphie: Verfüllung hellgrau braun, stellenweise weiß pigmentiert, mit Manganausfällung.

Befundplanum: 91,66 m ü.NN

Befundsohle: 91,23 m ü.NN

Befundstelle 93

Deutung: Vermutlich Pfostengrube.

Befunddatierung: vermutlich römisch.

Befundform: rund.

Maximale Tiefe: -

Befundfarbe: mittelgraubraun.

Befundstratigraphie: -

Befundplanum: 91,61 m ü.NN

Befundsohle: 91,61 m ü.NN

Befundstelle 94

Deutung: Pfostengrube.

Befunddatierung: römisch.

Befundform: rund.

Maximale Tiefe: 13 cm.

Befundfarbe: hellgrau, hellbraun, weiß pigmentiert.

Befundstratigraphie:

1. Verfüllung graubraun, hellgrau gefleckt mit Fe-Ausfällungen im nördlichen Bereich ein größerer Tiergang.

2. anstehender Boden Bt-Löß.

Befundplanum: 91,63 m ü.NN

Befundsohle: 91,50 m ü.NN

Befundstelle 95

Deutung: vermutlich Pfostengrube.

Befunddatierung: vermutlich römisch.

Befundform: fast rund.

Maximale Tiefe: -

Befundfarbe: hellgrau, hellbraun, weiß pigmentiert, vereinzelt HK.

Befundstratigraphie: –

Befundplanum: 91,58 m ü.NN

Befundsohle: 91,58 m ü.NN

Befundstelle 96

Deutung: Pfostengrube.

Befunddatierung: römisch.

Befundform: fast rund.

Maximale Tiefe: 14 cm.

Befundfarbe: -

Befundstratigraphie:

1. Verfüllung graubraun, etwas Holzkohle Flitter sowie Fe und Mangan - Ausfällungen, etwa mittig sowie im nördlichen Bereich Tiergänge.

2. anstehender Boden Bt - Löß.

Befundplanum: 91,66 m ü.NN

Befundsohle: 91,52 m ü.NN

Befundstelle 97

Deutung: vermutlich Pfofengrube.

Befunddatierung: vermutlich römisch.

Befundform: fast rund.

Maximale Tiefe: -

Befundfarbe: hellgrau hellbraun weiß pigmentiert, vereinzelt HK.

Befundstratigraphie: -

Befundplanum: 91,62 m ü.NN

Befundsohle: 91,62 m ü.NN

Befundstelle 98

Deutung: Vermutlich Pfofengrube.

Befunddatierung: vermutlich römisch.

Befundform: rund.

Maximale Tiefe: -

Befundfarbe: hellgrau, hellbraun, weiß pigmentiert.

Befundstratigraphie: -

Befundplanum: 91,59 m ü.NN

Befundsohle: 91,59 m ü.NN

Befundstelle 99

Deutung: Pfofengrube.

Befunddatierung: römisch.

Befundform: fast rund.

Maximale Tiefe: 9 cm.

Befundfarbe: hellgrau, hellbraun, weiß pigmentiert.

Befundstratigraphie: vereinzelt HK.-

1. Verfüllung graubraun mit Fe und Mn-Ausfällung

2. anstehender Boden Br-Löß

Befundplanum: 91,63 m ü.NN

Befundsohle: 91,54 m ü.NN

Befundstelle 100

Deutung: Grube

Befunddatierung: römisch.

Befundform: unregelmäßig.

Maximale Tiefe: 19 cm.

Befundfarbe: -

Befundstratigraphie:

1. braungraue Verfärbung homogen Lehm-Sand.

2. mittelbraune homogene Schicht Lehm-Sand, Wurzelloch und Tiergänge.

Befundplanum: 91,63 m ü.NN

Befundsohle: 91,44 m ü.NN

Befundstelle 101

Deutung: Pfofengrube.

Befunddatierung: römisch.

Befundform: rund.

Maximale Tiefe: 17 cm.

Befundfarbe: hellgrau, hellbraun, weiß pigmentiert, HK, RL.

Befundstratigraphie: -

Befundplanum: 91,67 m ü.NN

Befundsohle: 91,50 m ü.NN

Befundstelle 102

Deutung: Pfofengrube.

Befunddatierung: römisch.

Befundform: viereckig.

Maximale Tiefe: 8 cm.

Befundfarbe: hellgrau, hellbraun, weiß pigmentiert, HK.

Befundstratigraphie:

1. Grubenverfüllung hellgraubraun, homogener sandiger Lehm.

2. mittelbraun homogene Schicht, Tier - und Wurzellöcher, Manganspuren.

Befundplanum: 91,67 m ü.NN

Befundsohle: 91,59 m ü.NN

Befundstelle 103

Deutung: Pfofengrube.

Befunddatierung: vermutlich römisch.

Befundform: viereckig.

Maximale Tiefe: 9 cm.

Befundfarbe: -

Befundstratigraphie:

1. Grubeverfüllung hellgraubraun, homogen, Sand - Lehm, wenig Manganspuren, RL.

2. Mittelbraune homogene Schicht Manganspuren, Tier - und Wurzelgänge.

Befundplanum: 91,68 m ü.NN

Befundsohle: 91,59 m ü.NN

Befundstelle 104

Deutung: vermutlich Pfofengrube.

Befunddatierung: vermutlich römisch.

Befundform: fast viereckig.

Maximale Tiefe: -

Befundfarbe: hellgrau, hellbraun, weiß pigmentiert, HK, RL.

Befundstratigraphie: -

Befundplanum: 91,65 m ü.NN

Befundsohle: 91,65 m ü.NN

Befundstelle 105

Deutung: Pfofengrube.

Befunddatierung: römisch.

Befundform: fast viereckig.

Maximale Tiefe: 15 cm.

Befundfarbe: hellgrau, hellbraun, weiß pigmentiert.

Befundstratigraphie:

1. Verfüllung graubraun homogen Sand - Lehm.

2. mittelbraune homogene Schicht Sand - Lehm. Vereinzelt Fe - Ausfällungen, Tier- und Wurzellöcher.

Befundplanum: 91,61 m ü.NN

Befundsohle: 91,46 m ü.NN

Befundstelle 106

Deutung: vermutlich Pfostengrube.
Befunddatierung: vermutlich römisch.
Befundform: fast viereckig.
Maximale Tiefe: -
Befundfarbe: hellgrau, hellbraun, weiß pigmentiert, HK.
Befundstratigraphie: –
Befundplanum: 91,61 m ü.NN
Befundsohle: 91,61 m ü.NN

Befundstelle 107

Deutung: Pfostengrube.
Befunddatierung: römisch.
Befundform: viereckig.
Maximale Tiefe: 6 cm.
Befundfarbe: hellgrau, hellbraun, weiß pigmentiert, HK.
Befundstratigraphie: –
Befundplanum: 91,59 m ü.NN
Befundsohle: 91,52 m ü.NN

Befundstelle 108

Deutung: Grube.
Befunddatierung: urgeschichtlich.
Befundform: rund.
Maximale Tiefe: 6 cm.
Befundfarbe: –
Befundstratigraphie:
1. hellgraubraune Grubenverfüllung, Sand, Lehm, HK., RL, moderne Wurzel- und Tierlöcher
2. moderne Störung
3. Verfüllung grau bis schwarz mit HK. Schicht, RL.
4. mittelbraune homogene Schicht im Bereich Holzkohle Grube, Fe-Ausfällungen Br-Löss
5. Keramik
Befundplanum: 91,58 m ü.NN
Befundsohle: 91,52 m ü.NN

Aktivitätsnummer 108-4

34 Wandfragmente rot, Bodenfragment rot, Randfragment rot.

Aktivitätsnummer 108-8

108-8-1 Randfragment, dunkelgrau.
49 Wandfragmente dunkelgrau (davon 37 rot-dunkelgrau)

Aktivitätsnummer 108-9

26 Wandfragmente hellgrau, 2 Wandfragmente dunkelgrau weich, Bodenfragment, dunkelgrau weich, Randfragment, dunkelgrau.

Befundstelle 109

Deutung: vermutlich Pfostengrube.
Befunddatierung: vermutlich römisch.
Befundform: fast rund.
Maximale Tiefe: –

Befundfarbe: hellgrau, hellbraun, weiß pigmentiert, HK.

Befundstratigraphie: –
Befundplanum: 91,61 m ü.NN
Befundsohle: 91,61 m ü.NN

Befundstelle 110

Deutung: Pfostengrube.
Befunddatierung: römisch.
Befundform: oval.
Maximale Tiefe: 11 cm.
Befundfarbe: hellgrau, hellbraun, weiß pigmentiert, vereinzelt Holzkohlereste.
Befundstratigraphie:
1. graubraun, leicht grau gefleckt mit Fe-Ausfällungen
2. anstehender Boden Bv-Löß
Befundplanum: 91,61 m ü.NN
Befundsohle: 91, vermutlich römisch. m ü.NN

Befundstelle 111

Deutung: Pfostengrube.
Befunddatierung: römisch.
Befundform: fast rund.
Maximale Tiefe: 20 cm.
Befundfarbe: -
Befundstratigraphie:
1. Verfüllung braungrauer Lehm – Sand, Homogen mit vereinzelt Mangan.
2. mittelbraun homogene Schicht, Tier - und Wurzellöcher.
Befundplanum: 91,61 m ü.NN
Befundsohle: 91,41 m ü.NN

Befundstelle 112

Deutung: Pfostengrube.
Befunddatierung: römisch.
Befundform: rund.
Maximale Tiefe: 30 cm.
Befundfarbe: hellgrau, hellbraun, weiß pigmentiert.
Befundstratigraphie:
1. Verfüllung braungrau bis hellgrau homogen mit vereinzelt Manganausfällung.
2. mittelbraune homogene Schicht, vereinzelt Manganausfällung und Tier - und Wurzellöcher, Br - Löß
Befundplanum: 91,57 m ü.NN
Befundsohle: 91,27 m ü.NN

Aktivitätsnummer 112-4

Wandfragment hellrot.

Befundstelle 113

Deutung: Wurzelrelikt, faßt viereckig, 91,55 m ü.NN.

Befundstelle 114

Deutung: Grube vermutlich.
Befunddatierung: vermutlich römisch.

Befundform: unregelmäßig.
Maximale Tiefe: 42 cm.
Befundfarbe: hellgrau, hellbraun, weiß pigmentiert, vereinzelt HK., Fe-Ausfällungen.
Befundstratigraphie: -
Befundplanum: 91,67 m ü.NN
Befundsohle: 91,25 m ü.NN

Befundstelle 115

Deutung: Grube.
Befunddatierung: römisch.
Befundform: rund.
Maximale Tiefe: 23 cm.
Befundfarbe: hellgrau, mittelbraun, weiß pigmentiert, HK, RL, Fe-Ausfällungen.
Befundstratigraphie:
1. graubraun mit RL, HK, Fe-Ausfällungen.
2. Br-Löß.
Befundplanum: 91,49 m ü.NN
Befundsohle: 91,26 m ü.NN

Aktivitätsnummer 115-4

Ziegelfragmente.

Aktivitätsnummer 115-7

2 Wandfragmente hellrot, Ziegelfragmente.

Befundstelle 116

Deutung: Grube.
Befunddatierung: vermutlich römisch.
Befundform: unregelmäßig.
Maximale Tiefe: 11 cm.
Befundfarbe: hellgrau, mittelbraun, weiß pigmentiert, vereinzelt HK, RL, Fe-Ausfällungen.
Befundstratigraphie:
1. graubraun gefleckt Fe-Ausfällungen, HK.
2. Br-Löß
Befundplanum: 91,46 m ü.NN
Befundsohle: 91,35 m ü.NN

Befundstelle 117

Deutung: vermutlich Pfostengrube.
Befunddatierung: vermutlich römisch.
Befundform: unregelmäßig.
Maximale Tiefe: -
Befundfarbe: mittelgrau, hellbraun, weiß pigmentiert, HK.
Befundstratigraphie: -
Befundplanum: 91,44 m ü.NN
Befundsohle: 91,44 m ü.NN

Befundstelle 118

Deutung: vermutlich Pfostengrube.
Befunddatierung: vermutlich römisch.
Befundform: rechteckig.
Maximale Tiefe: -
Befundfarbe: mittelgrau, mittelbraun, weiß pigmentiert, HK, RL.
Befundstratigraphie: -

Befundplanum: 91,38 m ü.NN
Befundsohle: 91,38 m ü.NN

Befundstelle 119

Deutung: Pfostengrube.
Befunddatierung: römisch.
Befundform: fast rund.
Maximale Tiefe: 3 cm.
Befundfarbe: hellgrau, hellbraun, vereinzelt HK.
Befundstratigraphie: -
Befundplanum: 91,47 m ü.NN
Befundsohle: 91,44 m ü.NN

Befundstelle 120

Deutung: Vermutlich Pfostengrube.
Befunddatierung: vermutlich römisch.
Befundform: unregelmäßig.
Maximale Tiefe: -
Befundfarbe: mittelgrau, hellgrau, hellbraun, weiß pigmentiert, HK.
Befundstratigraphie: -
Befundplanum: 91,49 m ü.NN
Befundsohle: 91,49 m ü.NN

Befundstelle 121

Deutung: Pfostengrube.
Befunddatierung: römisch.
Befundform: rund.
Maximale Tiefe: -
Befundfarbe: hellgrau, hellbraun, weiß pigmentiert, HK.
Befundstratigraphie: -
Befundplanum: 91,47 m ü.NN
Befundsohle: 91,40 m ü.NN

Befundstelle 122

Deutung: Pfostengrube.
Befunddatierung: römisch.
Befundform: eckig, rund.
Maximale Tiefe: 3 cm.
Befundfarbe: -
Befundstratigraphie:
1. graubraun Holzkohlepartikel
2. Br-Löß
Befundplanum: 91,44 m ü.NN
Befundsohle: 91,41 m ü.NN

Befundstelle 123

Deutung: Pfostengrube.
Befunddatierung: römisch.
Befundform: viereckig.
Maximale Tiefe: 5 cm.
Befundfarbe: mittelgrau, hellbraun, weiß pigmentiert, HK.
Befundstratigraphie: -
Befundplanum: 91,43 m ü.NN
Befundsohle: 91,38 m ü.NN

Befundstelle 124

Deutung: Pfostengrube.
Befunddatierung: vermutlich römisch.
Befundform: rechteckig.
Maximale Tiefe: 4 cm.
Befundfarbe: hellgrau, hellbraun, weiß pigmentiert, RL, HK.
Befundstratigraphie: -
Befundplanum: 91,43 m ü.NN
Befundsohle: 91,39 m ü.NN

Befundstelle 125

Deutung: vermutlich Pfostengrube.
Befunddatierung: römisch.
Befundform: rund.
Maximale Tiefe: 7 cm.
Befundfarbe: hellgrau, hellbraun, weiß pigmentiert, vereinzelt HK.
Befundstratigraphie:
1. Verfüllung hellgrau brauner Sand – Lehm, Mn - Ausfällung.
2. mittelbraune Schicht homogener Mn-Ausfällung, Tier - und Wurzellocher.
Befundplanum: 91,54 m ü.NN
Befundsohle: 91,47 m ü.NN

Befundstelle 126

Deutung: Pfostengrube.
Befunddatierung: römisch.
Befundform: fast rund.
Maximale Tiefe: 23 cm.
Befundfarbe: hellgrau, hellbraun, weiß pigmentiert.
Befundstratigraphie:
1. Verfüllung graubraun, dunkelbraun, vereinzelte Manganausfällungen.
2. mittelbraune homogene Sand – Lehm Schicht vereinzelt mit Manganausfällungen und Tier - und Wurzellocher.
3. dunkelbraune Schicht vermutlich Baumwurzel.
Befundplanum: 91,53 m ü.NN
Befundsohle: 91,30 m ü.NN

Befundstelle 127

Deutung: Pfostengrube.
Befunddatierung: römisch.
Befundform: rechteckig.
Maximale Tiefe: 32 cm.
Befundfarbe: mittelgrau, hellbraun, weiß pigmentiert, RL, HK.
Befundstratigraphie:
1. Verfüllung graubraun (Lehm-Sand) HK; RL.
2. mittelbraune homogene Schicht (Lehm-Sand).
Vereinzelte Mn - Ausfällung.
Befundplanum: 91,51 m ü.NN
Befundsohle: 91,19 m ü.NN

Aktivitätsnummer 127-7

Wandfragment weiß mit brauner Engobe,
Ziegelbruch mit abgerundeten Kanten.

Befundstelle 128

Deutung: Pfostengrube.
Befunddatierung: römisch.
Befundform: rechteckig.
Maximale Tiefe: 22 cm.
Befundfarbe: -
Befundstratigraphie:
1. Verfüllung hellgrau etwas Holzkohle, Manganspuren, RL.
2. mittelbraune homogene sandiglehmige Schicht, Mn - Ausfällung, HK, Tier - und Wurzellocher.
Befundplanum: 91,52 m ü.NN
Befundsohle: 91,30 m ü.NN

Aktivitätsnummer 128-4

Wandfragment hellrot, Randfragment, Deckel hellrot, Ziegelfragmente.

Aktivitätsnummer 128-7

Wandfragment hellrot, Ziegelfragmente.

Befundstelle 129

Deutung: vermutlich Pfostengrube.
Befunddatierung: römisch.
Befundform: fast rechteckig.
Maximale Tiefe: 14 cm.
Befundfarbe: Verfüllung hellgraubraun, weiß pigmentiert mit vereinzelt Holzkohlepartikeln.
Befundstratigraphie: -
Befundplanum: 91,55 m ü.NN
Befundsohle: 91,41 m ü.NN

Befundstelle 130

Deutung: Wurzelrelikt.
Befunddatierung: vermutlich römisch.
Befundform: fast rechteckig.
Maximale Tiefe: -
Befundfarbe: hellgrau, mittelbraun, weiß pigmentiert. vereinzelt HK, Fe-Ausfällungen.
Befundstratigraphie: -
Befundplanum: 91,54 m ü.NN
Befundsohle: -

Befundstelle 131

Deutung: Grube.
Befunddatierung: -
Befundform: fast rund.
Maximale Tiefe: 8 cm.
Befundfarbe: hellgrau, hellbraun.
Befundstratigraphie: -
Befundplanum: 91,57 m ü.NN
Befundsohle: 91,49 m ü.NN

Befundstelle 132

Deutung: Grube.
Befunddatierung: römisch.
Befundform: unregelmäßig.
Maximale Tiefe: 55 cm.
Befundfarbe: -

Befundstratigraphie:

1. hellgraubraun, stellenweise weiß pigmentiert.
 2. mittelbraun
 3. hellgraubraun
 4. mittelgrau, weiß pigmentiert
 5. hellgrau
 6. Bt-Löß mit Übergang zum Bt-Löß
- Befundplanum: 91,47 m ü.NN
Befundsohle: 90,92 m ü.NN

Befundstelle 133

Deutung: Vermutlich Pfostengrube.
Befunddatierung: römisch.
Befundform: rund.
Maximale Tiefe: -
Befundfarbe: hellgrau, hellbraun, weiß pigmentiert, vereinzelt HK.
Befundstratigraphie:-
Befundplanum: 91,46 m ü.NN
Befundsohle: 91,46 m ü.NN

Befundstelle 134

Deutung: vermutlich Pfostengrube.
Befunddatierung: römisch.
Befundform: rund.
Maximale Tiefe: 9 cm.
Befundfarbe: hellgrau, hellbraun, weiß pigmentiert, vereinzelt RL.
Befundstratigraphie: -
Befundplanum: 91,46 m ü.NN
Befundsohle: 91,37 m ü.NN

Aktivitätsnummer 134-2

- 134-2-1 Randfragment, Topf mit nach außen umgeschlagenem Rand, grauweiß.
134-2-4 Randfragment, Faß mit nach innen springendem Rand mit zwei Rillen am Rand, beige.
134-2-5 Randfragment, Faß mit horizontal nach innen springendem Rand, grauweiß.
134-2-6 Randfragment, Reibschale mit nach außen gebogenem Kolbenrand, grauweiß.
134-2-10 Randfragment, Reibschale mit nach außen geklappten Rand, grauweiß.

Befundstelle 135

Deutung: Vermutlich Pfostengrube.
Befunddatierung: römisch.
Befundform: oval.
Maximale Tiefe: 13 cm.
Befundfarbe: hellgrau, hellbraun, weiß pigmentiert.
Befundstratigraphie: -
Befundplanum: 91,49 m ü.NN
Befundsohle: 91,36 m ü.NN

Befundstelle 136

Deutung: Wurzelrelikt.
Befunddatierung: -

Befundform: oval.

Maximale Tiefe: -
Befundfarbe: hellgrau, hellbraun, weiß pigmentiert, Fe - Ausfällungen.
Befundstratigraphie: -
Befundplanum: 91,52 m ü.NN
Befundsohle: -

Befundstelle 137

Deutung: Grube.
Befunddatierung: römisch.
Befundform: rund.
Maximale Tiefe: 25 cm.
Befundfarbe: hellgrau, hellbraun, weiß pigmentiert, HK, RL.
Befundstratigraphie:-
Befundplanum: 91,50 m ü.NN
Befundsohle: 91,25 m ü.NN

Aktivitätsnummer 137

Wandfragment grau, Nagel 6 cm lang mit 1,5 cm großem Nietkopf.

Befundstelle 138

Deutung: Grube.
Befunddatierung: römisch.
Befundform: rechteckig.
Maximale Tiefe: 25 cm.
Befundfarbe: mittelgrau, hellbraun, HK, RL.
Befundstratigraphie: -
Befundplanum: 91,92 m ü.NN
Befundsohle: 91,81 m ü.NN

Befundstelle 139

Deutung: Pfostengrube.
Befunddatierung: römisch.
Befundform: oval.
Maximale Tiefe: 6 cm.
Befundfarbe: -
Befundstratigraphie:
1. hellgrau, hellbraune Verfüllung mit vereinzelt HK, Fe-Partikel.
2. Bt-Löß
3. Wurzel (Antik)
Befundplanum: 91,78 m ü.NN
Befundsohle: 91,72 m ü.NN

Befundstelle 140

Deutung: Grube.
Befunddatierung: römisch.
Befundform: rechteckig.
Maximale Tiefe: 29 cm.
Befundfarbe: -
Befundstratigraphie: vereinzelt HK, Ziegelfragmente
1. hellgrau, hellbraune Verfüllung mit vereinzelt HK
2. Bt - Löß
Befundplanum: 91,78 m ü.NN

Befundsohle: 91,49 m ü.NN

Aktivitätsnummer 140-1

140-1-1 Randfragment, Reibschüssel, Arentsburg
Typ 96, 330 ff, gelbbeige, sandig.

Befundstelle 141

Deutung: Pfostengrube.
Befunddatierung: römisch.
Befundform: viereckig.
Maximale Tiefe: 8 cm.
Befundfarbe: -
Befundstratigraphie:
1. hellgrau, hellbrauner Schluff mit vereinzelt HK, Mn-Ausfällung.
2. Br-Bt Löss.
Befundplanum: 91,77 m ü.NN
Befundsohle: 91,69 m ü.NN

Befundstelle 142

Deutung: Grube, vermutlich Pfosten.
Befunddatierung: römisch.
Befundform: rund.
Maximale Tiefe: 21 cm.
Befundfarbe: -
Befundstratigraphie: -
1. hellgrau hellbrauner Schluff
2. Bt-Bv Löss
3. Wurzel (Modern)
Befundplanum: 91,81 m ü.NN
Befundsohle: 91,60 m ü.NN

Befundstelle 143

Deutung: Grube.
Befunddatierung: römisch.
Befundform: rechteckig.
Maximale Tiefe: 44 cm.
Befundfarbe: -
Befundstratigraphie:
1. hellgrau - weißer Schluff
2. Wurzel (Antike)
3. Wurzel (Modern)
4. Bv - Bf Löss
Befundplanum: 91,85 m ü.NN
Befundsohle: 91,41 m ü.NN

Aktivitätsnummer 143-4

Wandfragment, rosa.

Befundstelle 144

Deutung: Baumwurf.
Befunddatierung: römisch.
Befundform: fast rechteckig.
Maximale Tiefe: 37 cm.
Befundfarbe: hellgraubraun vereinzelt mikro HK, Fe-Ausfällungen, Ziegelbruchstücke.
Befundstratigraphie: -
Befundplanum: 91,82 m ü.NN
Befundsohle: 91,45 m ü.NN

Befundstelle 145

Deutung: Grube.
Befunddatierung: römisch.
Befundform: unregelmäßig.
Maximale Tiefe: 20 cm.
Befundfarbe: -
Befundstratigraphie:
1. hellgrau, weißer Schuff
2. Br-Löß
Befundplanum: 91,78 m ü.NN
Befundsohle: 91,58 m ü.NN

Aktivitätsnummer 145-7

6 hellrote Wandfragmente, Ziegelfragmente.

Befundstelle 146

Deutung: Grube.
Befunddatierung: römisch.
Befundform: fast rechteckig.
Maximale Tiefe: 27 cm.
Befundfarbe: -
Befundstratigraphie:
1. Bt-Löss
2. hell-bräunlich, grünlich homogene Verfüllung mit Fe-Partikel
3. fleckige grünlichbräunliche Verfüllung mit z.T. vielen Fe-Partikeln
4. Ziegelbrösel
5. HK Partikel
6. Fe-Ausfällungen
7. hellgrünlicher Bereich (vermutlich alter Tiergang)
Befundplanum: 91,88 m ü.NN
Befundsohle: 91,61 m ü.NN

Aktivitätsnummer 146-7

146-7-1 Randfragment, Topf, Niederbieber Typ 89, grauweiß, Rdm. 20 cm.
2 Wandfragmente hellrot, Ziegelstücken

Befundstelle 147

Deutung: Graben.
Befunddatierung: römisch.
Befundform: schmal.
Maximale Tiefe: 12 cm.
Befundfarbe: -
Befundstratigraphie:
1. hellgrau hellbraune Verfüllung
2. Bt-Löß
Befundplanum: Mitte 91,77 m ü.NN
Befundsohle: Mitte 91,65 m ü.NN

Aktivitätsnummer 147-7

147-7-9 Randfragment, Topf, aufgestellter Rand mit Deckenfalz, grauweiß

Aktivitätsnummer 147-10

147-10-1 Randfragment, Topf mit nach außen gebogenem Rand, grauweiß.

Befundstelle 148

Deutung: Grube.
 Befunddatierung: römisch.
 Befundform: oval.
 Maximale Tiefe: 110 cm.
 Befundfarbe: mittelgrau, dunkelgraubraun, HK.
 Befundstratigraphie: -
 Befundplanum: 91,75 m ü.NN
 Befundsohle: 90,65 m ü.NN

Aktivitätsnummer 148-1

- 148-1-1 Randfragmente, Teller, weiß mit dunkelbrauner Engobe.
 Rdm. 18 cm / Höhe 3 cm / Bdm. 14 cm.
- 148-1-25 Randfragmente von 25 Töpfen, Niederbieber Typ 89, grauweiß, sandig.
- 148-1-10 6 Randfragmente, 6 Töpfe Niederbieber Typ 89.
- 148-1-1 bis 14 14 Randfragmente, 14 Töpfe, Niederbieber Typ 89, hellrot, sandig Rdm. von 18 cm bis 22 cm.
- 148-1-15 Randfragment, Topf, Niederbieber Typ 89, hellrot, Rdm. 17 cm.
- 148-1-16 Randfragment, Topf, Niederbieber Typ 89, hellrot, Rdm. 20 cm.
- 148-1-17 Randfragment, Topf, Niederbieber Typ 89, hellrot, Rdm. 25 cm.
- 148-1-18 Randfragment, Schale, Arentsburg 94, 231 b, hellrot, sandig, Rdm. 21 cm.
- 148-1-19 Randfragment, Schale, Arentsburg 94, 231 b, hellrot, sandig, Rdm. 20 cm.
- 148-1-20 Randfragment, Topf, Arentsburg Typ 94, 268 ff., Hees 7,4b3, rosa, sandig, Rdm. 12 cm.
- 148-1-21 Randfragment, Topf, Niederbieber Typ 89, hellrot, Rdm. 25 cm.
- 148-1-22 Randfragment, Topf, Gose Typ 544, hellrot Rdm. 29 cm.
- 148-1-23 Randfragment, Deckel, Lenz Typ 47 C, hellrot.
- 148-1-24 Randfragment, Topf, Niederbieber Typ 89, hellrot, sandig, Rdm. 17 cm.
- 148-1-25 Randfragment, Topf, Niederbieber Typ 89, hellrot, sandig, Rdm. 18 cm.
- 148-1-26 Randfragment, Topf, Niederbieber Typ 89, hellrot, sandig, Rdm. 20 cm.
- 148-1-27 Randfragment, Topf, Niederbieber Typ 89, hellrot, sandig, Rdm. 13 cm.
- 148-1-28 Randfragment, Topf, Niederbieber Typ 89, hellrot, sandig, Rdm. 24 cm.
- 148-1-29 Randfragment, Topf, Niederbieber Typ 89, hellrot, sandig, Rdm. 21 cm.
- 148-1-30 Randfragment, Topf, Niederbieber Typ 89, rosa, sandig, Rdm. 27 cm.
- 148-1-31 Randfragment, Topf, Niederbieber Typ 89, hellrot, sandig, Rdm. 18 cm.
- 148-1-32 Randfragment, Topf, Niederbieber Typ 89, hellrot, sandig, feiner Quarz, Rdm. 16 cm.
- 148-1-33 Randfragment, Topf, Niederbieber Typ 89, rosa, sandig, Rdm. 18 cm.
- 148-1-34 Randfragment, Topf, Niederbieber Typ 89, Scherben, hellrot, sandig, Rdm. 17 cm.
- 148-1-35 Randfragment, Topf, rosa, sandig, Niederbieber Typ 89, Rdm. 20 cm.
- 148-1-36 Randfragment, Topf, Niederbieber Typ 89, hellrot, sandig.
- 148-1-37 Randfragment, Topf mit Horizontalrand, Lenz Typ 35 C / Niederbieber Typ 87, hellrot grober Quarz, Rdm. 14 cm.
- 148-1-38 Randfragment, Topf, Niederbieber Typ 89, rosa, sandig, Rdm. 15 cm.
- 148-1-39 Randfragment, Reibschüssel mit Vertikalrand und keulenförmiger oberer Randlippe, Lenz Typ 44 D, grauweiß, sandig, grober Quarz, Rdm. 29 cm.
- 148-1-40 Randfragment, Reibschale mit nach außen gebogenem Rand, grauweiß, sandig, grober Quarz, Rdm. 26 cm.
- 148-1-41 Randfragment, Lenz Typ 38 D, Einhenkelkrug mit bandförmiger Lippe, weiß, Rdm. 6 cm.
- 148-1-42 Randfragment, Schüssel mit innen verdicktem Rand, Niederbieber Typ 104, gelbb beige, sandig, feiner Quarz.
- 148-1-43 5 Randfragmente, Teller mit nach innen eingebogenem Rand, Niederbieber Typ 111, rosa, sandig, mittelstarker Quarz, Rdm. 28 cm.
- 148-1-44 Randfragment, Schüssel mit innen verdicktem Rand, Niederbieber Typ 104, hellrot, sandig, Quarz.
- 148-1-45 Randfragment, Teller mit nach innen eingebogenem Rand, Niederbieber Typ 111 hellrot, sandig, feiner Quarz, Rdm. 21 cm.
- 148-1-46 Randfragment, Topf, Niederbieber Typ 89, hellrot.
- 148-1-47 5 Randfragmente, Teller mit gerundeter Wandung und glattem Rand, Frühe BW 16 B / Hofheim Typ 99 dunkelrot, Rdm. 23 cm.
- 148-1-48 Randfragment, Topf, Niederbieber Typ 89, hellrot, Rdm. 18 cm.
- 148-1-49 Randfragment, Schüssel mit eckiger Lippe und drei Rillen auf der außenseite orangebraun, Rdm. 20 cm.
- 148-1-50 Randfragment, Gefäß mit mehrfach gerilltem Keulenrand, grauweiß, sandig, grober Quarz.
- 148-1-51 Randfragment, Teller, Niederbieber Typ 40, weiß, mit oranger Engobe, Rdm. 18 cm.
- 148-1-52 Randfragment, Topf, Niederbieber Typ 89, grauweiß, sandig, feiner Quarz, Rdm. 12 cm.
- 148-1-53 Randfragment, Topf, Niederbieber Typ 89, grauweiß, sandig, feiner Quarz, Rdm. 20 cm.

- 148-1-56 Randfragment, Topf, Niederbieber Typ 89, grauweiß, sandig, feiner Quarz, Rdm. 20 cm.
- 148-1-57 Randfragment, Reibschüssel mit nach außen geneigtem Vertikalrand, grauweiß, Rdm. 31 cm.
- 148-1-58 Randfragment, Topf mit gekehltem Rand, grauweiß, sandig, feiner Quarz, Rdm. 18 cm.
- 148-1-59 Randfragment, Topf, Niederbieber Typ 89, grauweiß, sandig, feiner Quarz.
- 148-1-61 Randfragment, Topf, Niederbieber Typ 89, grauweiß, sandig, feiner Quarz, Rdm. 17 cm.
- 148-1-62 Randfragment, Topf, Niederbieber Typ 89, grauweiß, sandig, grober Quarz, Rdm. 14 cm. (6 Rd, 6 Töpfe)
- 148-1-63 Randfragment, Schüssel mit innen verdicktem Rand, Niederbieber Typ 104, grauweiß, sandig, feiner Quarz.
- 148-1-64 Randfragment, Topf, Niederbieber Typ 89, grauweiß, Rdm. 16 cm.
- 148-1-65 2 Randfragmente, Topf, Niederbieber Typ 89, grauweiß.
- 148-1-66 Randfragment, grauweiß, sandig, grober Quarz..
- 148-1-67 Randfragment, Schüssel, Niederbieber Typ 104, grauweiß, sandig, feiner Quarz, Rdm. 24 cm.
- 148-1-68 Randfragment, Teller Niederbieber Typ 40, weiß mit fein geschlammtem Ton mit oranger Engobe.
- 148-1-69 Randfragment, Topf, Niederbieber Typ 89, grauweiß, sandig, feiner Quarz.
- 148-1-70 Randfragment, Napf, Terra Sigillata, Dragendorff 33.
- 148-1 11 Randfragmente von mindestens vier Tellern mit nach innen eingebogenem Rand, Niederbieber Typ 40, weiß braunoranger Engobe, max. Rdm. 18 cm.
- 148-1-72 Bodenfragment, grauweiß
- 148-1-73 Deckel, grauweiß.
- 148-1-74 Deckelfragment grauweiß.
- 148-1-75 bis 78 Bodenfragment
- 148-1-79 Randfragment, Topf, grauweiß.
- Ziegel, 5 Nägel mit 5,5 cm, 6,5 cm, 4,5 cm und 3 cm Länge.
- Aktivitätsnummer 148 - 4**
Nagel 9 cm lang mit 2 cm großem Nagelkopf
- Aktivitätsnummer 148-7**
Eisennagel 5 cm lang mit 1,5 cm großem Nagelkopf, Ziegelstück.
Randfragment, Topf, Niederbieber Typ 89, weiß, Rdm. 17 cm.
- 148-7-1 Randfragment, Reibschüssel, Arentsburg.96, 330/332, gelbbeige, sandig, Rdm. 24 cm.
- 148-7-2 Randfragment, Topf mit Horizontalrand, Niederbieber Typ 87, hellrot sandig feiner Quarz, Rdm. 16 cm.
- 148-7-3 Randfragment, Topf mit Horizontalrand, Niederbieber Typ 87, hellrot sandig feiner Quarz, Rdm. 14 cm.
- 148-7-4 Randfragment, Teller, Niederbieber Typ 111 a, hellrot, Rdm. 18 cm.
- 148-7-5 Randfragment, Topf, Niederbieber Typ 89, hellrot, Rdm. 26 cm.
- 148-7-6 Randfragment Alzey Typ 27? hellrot, Rdm. 16 cm.
- 148-7-7 Randfragment, Schale, Arentsburg, 94, 231 b, hellrot, sandig, Rdm. 18 cm.
- 148-7-8 Randfragment, Reibschüssel, Arentsburg Typ 96, 330, 332, grauweis, sandig, grober Quarz.
- 148-7-9 4 Randfragmente, Topf, Niederbieber Typ 89, rosa, Rdm. 18cm.
- 148-7-10 Randfragment, Topf, Niederbieber Typ 87, mit nach außen gebogenem Rand hellrot, sandig, Rdm. 16 cm.
- 148-7-11 3 Randfragmente, Topf, Niederbieber Typ 89, hellrot, Rdm. 20cm.
- 148-7-12 2 Randfragmente, Topf, Niederbieber Typ 89, gelbbeige, Rdm. 17cm.
- 148-7-13 Randfragment, Topf, Niederbieber Typ 89, hellrot.
- 148-7-14 Randfragment, Topf, Niederbieber Typ 89, hellrot, Rdm. 17 cm .
- 148-7-15 Randfragment, Topf, Niederbieber Typ 89, Alzey Typ 27, hellrot, Rdm. 17 cm.
- 148-7-16 Randfragment, Topf, Niederbieber Typ 89, Alzey Typ 27, hellrot, Rdm. 12 cm.
- 148-7-17 Randfragment, Lenz Typ 14 A, BW, hellrot.
- 148-7-18 2 Randfragmente, grauweiß, sandig, grober Quarz.
- 148-7-19 Randfragment, Gefäß mit ausgebogenem Rand, hellrot, sandig, Rdm. 11 cm.
- 148-7-20 Randfragment, Schüssel mit innen verdicktem Rand, Niederbieber Typ 104, grauweiß, sandig, feiner Quarz, Rdm. 22 cm.
- 148-7-21 Randfragment, Topf, mit nach außen gebogenem Rand Niederbieber Typ 87, hellrot, sandig grober Quarz, Rdm. 14 cm.
- 148-7-22 Randfragment, Schüssel mit innen verdicktem Rand, Niederbieber Typ 104, rosa, Rdm.. 28 cm.
- 148-7-23 Randfragment, Topf, Niederbieber Typ 89, rosa, Rdm. 28 cm.
- 148-7-24 Randfragment, Schüssel mit innen verdicktem Rand, Niederbieber Typ 104, grauweiß, sandig, feiner Quarz , Rdm. 24 cm.
- 148-7-25 2 Randfragmente, 2 Wandfragmente, hellrot, Rdm. 15 cm.
- 148-7-26 Randfragment, Becher, weiß, Rdm. 7 cm.

- 148-7-27 Randfragment, Topf, Lenz Typ 35 N,
Niederbieber Typ 89, hellrot, Rdm. 17 cm.
148-7-28 Randfragment, Topf mit Horizontalrand,
Niederbieber Typ 87 grauweiß, Rdm. 16 cm.
148-7-29 Randfragment, dunkelrot, Rdm. 16 cm.
148-7-30 Randfragment, hellrot, Rdm. 16 cm.
148-7-31 Randfragment, Topf mit Horizontalrand,
Niederbieber Typ 87, hellrot, Rdm. 15 cm.
148-7-32 Randfragment, Teller, Lenz Typ 16 B /
Hofheim Typ 99, dunkelrot, Rdm. 22 cm.
148-7-33 4 Randfragmente, Becher mit glattem
Rand, Gose Typ 185, weiß mit dunkelbrauner
Engobe.
148-7-34 4 Randfragmente, Becher, Gose Typ 197,
Jagdbecher, weiß mit dunkelbrauner Engobe
und Barbotineauftrag, Rdm. 8 cm.
148-7-35 bis 41 Bodenfragmente, grauweiß.
2 Randfragmente, Becher, Gose Typ 198, hellrot
mit dunkelbrauner Engobe mit Kerbbanddekor,
Rdm. 13 cm
2 Randfragmente, Becher, Gose Typ 198, weiß mit
dunkelbrauner Engobe mit Kerbbanddekor
Rdm. 10 cm.

Befundstelle 149

Deutung: Grube.
Befunddatierung: römisch.
Befundform: fast viereckig.
Maximale Tiefe: 106 cm.
Befundfarbe: hellgrau, hellbraun, weiß, HK, RL.
Befundstratigraphie: -
Befundplanum: 91,71 m ü.NN
Befundsohle: 90,65 m ü.NN

Aktivitätsnummer 149-1

- 149-1-1 Randfragmente, drei Schalen, Niederbieber
Typ 40, weiß mit oranger Engobe.
149-1-60 Randfragment, Schale, Niederbieber Typ
40, weiß mit oranger Engobe, Rdm. 20 cm.

Aktivitätsnummer 149-4

- 149-4-1 Randfragment, Topf, Hofheim Typ 66,
grauweiß, sandig, grober Quarz, Rdm. 26 cm.
149-4-2 Randfragment, Topf, Niederbieber Typ 89,
grauweiß, sandig, feiner Quarz, Rdm. 14 cm.
149-4-3 Randfragment, Topf mit Horizontalrand,
Niederbieber Typ 87, grauweiß sandig feiner
Quarz, Rdm. 21 cm.
149-4-4 Randfragment, Topf mit nach außen
gebogenem Rand.
Ziegelfragmente, Steinwerkzeug, hellgrauer Flint,
Flintabschlag max. Größe 4,7 cm.

Befundstelle 150

Deutung: Grube.
Befunddatierung: römisch.
Befundform: viereckig.
Maximale Tiefe: 26 cm.
Befundfarbe: -

Befundstratigraphie:

1. hellgrau, mittelbraune Schicht mit viel HK, RL.
2. dunkelgrau, braune Schicht mit viel HK, RL.
3. Bt-Löß

Befundplanum: 91,70 m ü.NN

Befundsohle: 91,44 m ü.NN

Befundstelle 151

Deutung: Grube, vermutlich Pfostgrube.
Befunddatierung: römisch.
Befundform: rund.
Maximale Tiefe: 14 xm
Befundfarbe: hellgrau, hellbraun, HK.
Befundstratigraphie: -
Befundplanum: 91, 82 mü.NN
Befundsohle: 91,68 mü.NN

Befundstelle 152

Deutung: Grube.
Befunddatierung: römisch.
Befundform: länglich rechteckig.
Maximale Tiefe: 100 cm.
Befundfarbe: -
Befundstratigraphie:
1. dunkelgraue Verfüllung mit viel HK, RL,
Keramik und Ziegelbruchstücke
2. hellgrau, hellbraune Verfüllung mit vereinzelt
HK, RL, Keramik, Ziegelbruchstücke.
3. Bt-Löß
4. Br-Löß
5. Tiergänge
6. Wurzel (modern)
Befundplanum: 91,71 m ü.NN
Befundsohle: 90,71 m ü.NN

Aktivitätsnummer 152-1

- 152-1-1 Randfragment, Topf, Niederbieber Typ 89,
hellrot, sandig, Rdm. 26 cm.
152-1-2 Randfragment, Topf mit Horizontalrand,
Niederbieber Typ 87 / Hofheim Typ / Lenz
Typ 35 C, hellrot, sandig feiner Quarz.
152-1-3 Randfragment, Topf, Niederbieber Typ 89,
hellrot, sandig, Rdm. 22 cm.
152-1-4 Randfragment, Schüssel mit innen
verdicktem Rand, Niederbieber Typ 104,
hellrot, sandig, feiner Quarz, Rdm. 14 cm.
152-1-5 Randfragment, Topf, Niederbieber Typ 89,
hellrot, sandig, Rdm. 24 cm.
152-1-6 Randfragment, Topf, Niederbieber Typ 89,
hellrot, sandig, Rdm. 18 cm.
152-1-7 Randfragment, Topf, Hofheim Typ 88,
Lenz Typ 35 E, hellrot, Rdm. 20 cm.
152-1-8 Randfragment, Topf, Niederbieber Typ 89,
hellrot, sandig, Rdm. 28 cm.
152-1-9 Randfragment, Topf, Niederbieber Typ 89,
hellrot, sandig, feiner Quarz, Rdm. 20 cm.
152-1-10 Randfragment, Schulterbecher, Lenz Typ
40 C, dunkelbraun, Rdm. 10 cm.

- 152-1-11 Randfragment, Topf, Niederbieber Typ 89, Lenz Typ 35M, grauweiß, sandig, feiner Quarz.
 152-1-12 Randfragment, Topf, Niederbieber Typ 89, grauweiß, sandig, feiner Quarz, Rdm. 13,5 cm.
 152-1-13 Randfragment, Teller, Lenz Typ 10 A / Hofheim Typ 44, weiß, Rdm. 22 cm.
 152-1-14 Randfragment, Topf, Arentsburg Typ 94, 268 F / Heers rwW7, 4b3, grauweis, sandig, Rdm. 10 cm.
 152-1-15 Randfragment, Topf, Niederbieber Typ 89, hellrot, sandig, Rdm. 20 cm.
 152-1-16 2 Bodenfragmente, Sieb, weiß (Foto). Ziegelfragmente, Eisenobjekt, verziegelter Lehm, Nagel 5 cm lang, 1,5 cm Nagelkopf, Metallstück, Bauziegel.

Aktivitätsnummer 152-4

- 152-4-1 Randfragment, Topf, Niederbieber Typ 89, hellrot, sandig, Rdm. 18 cm.
 152-4-2 Randfragment, Topf mit Horizontalrand, Niederbieber Typ 87, hellrot, sandig, feiner Quarz, Rdm. 18 cm.
 152-4-4 Randfragment, Topf mit Horizontalrand, Niederbieber Typ 87, hellrot, sandig, feiner Quarz, Rdm. 26 cm.
 152-4-5 Randfragment, Teller mit glattem Rand, Lenz Typ 10 A / Hofheim Typ 44, weiß orange engobiert
 Rdm. 18 cm.
 152-4-6 Randfragment, Topf, Niederbieber Typ 89, hellrot, sandig, Rdm. 18 cm.
 152-4-7 Randfragment, Topf, Niederbieber Typ 89, hellrot, sandig, Rdm. 18 cm.
 152-4-8 Randfragment, Teller, Niederbieber Typ 111, hellrot.
 152-4 Randfragment, Terra Sigillata, rot.
 152-4-9 Randfragment, Topf, Niederbieber Typ 89, hellrot, sandig, Rdm. 18 cm.
 152-4-10 Randfragment, Topf, Niederbieber Typ 89, hellrot, sandig, Rdm. 19 cm.
 152-4-11 Randfragment, Schüssel mit innen verdicktem Rand, Niederbieber Typ 104, hellrot, sandig, feiner Quarz.
 152-4-12 Randfragment, Topf, Niederbieber Typ 89, hellrot, sandig, Rdm. 19 cm.
 152-4-13 Randfragment, Topf, Niederbieber Typ 89, hellrot, sandig, Rdm. 28 cm.
 152-4-14 Randfragment, weiß orange Engobe, Rdm. 14 cm.
 152-4-15 Randfragment, Topf mit Horizontalrand, Niederbieber Typ 87, hellrot, sandig, feiner Quarz.
 152-4-16 Randfragment, Teller, Niederbieber Typ 40 / Lenz Typ 10, weiß mit fein geschlämmtem Ton mit oranger Engobe, Rdm. 23 cm.

- 152-4-17 Randfragment, Becher, Ludovici U. 25, weiß mit dunkelbrauner Engobe, Rdm. 10 cm.
 152-4-18 Randfragment, Becher, Ludovici U. 25, rot mit dunkelbrauner Engobe, Rdm. 6 cm.
 152-4-19 Randfragment, Becher, Ludovici U. 25, rot mit dunkelbrauner Engobe, Rdm. 8 cm.
 Ziegelplatte 11 cm x 11 cm, Höhe 2 cm, viel Ziegelbruch, 8 Nägel, Schlacke mit angeheftetem Firnisbecherboden

Aktivitätsnummer 152-7

- 152-7-1 Randfragment, Topf mit Horizontalrand, Niederbieber Typ 87 / Lenz Typ 35 C, hellrot, Rdm. 24 cm.
 152-7-2 Randfragment, Topf, Niederbieber Typ 89, hellrot, sandig, Rdm. 20 cm.
 152-7-3 Randfragment, Topf, Niederbieber Typ 89, hellrot, sandig, Rdm. 20 cm.
 152-7-4 2 Randfragmente, Topf mit Horizontalrand, Niederbieber Typ 87 / Lenz Typ 35 C, hellrot, sandig, feiner Quarz, Rdm. 17 cm.
 152-7-5 2 Randfragmente, Topf, Niederbieber Typ 89, hellrot, sandig.
 152-7-6 Randfragment, Einhenkelkrug mit gekehltem Rand, Arentsburg Typ 95, Lenz Typ 41 B, grauweiß, sandig, grober Quarz, Rdm. 9 cm.
 152-7-7 Randfragment, Topf, Niederbieber Typ 89, hellrot, sandig, Rdm. 24 cm.
 152-7-8 Randfragment, Topf, Niederbieber Typ 89, hellrot, sandig, Rdm. 22 cm.
 152-7-9 Randfragment, Topf, Niederbieber Typ 89, hellrot, sandig, Rdm. 20 cm.
 152-7-10 Randfragment, Topf mit Horizontalrand grauweiß, sandig, grober Quarz.
 152-7-11 Randfragment, Teller, Niederbieber Typ 40, weiß, hellbraun engobiert.
 152-7-12 Randfragment, Schüssel, Hofheim Typ 91 a, hellrot, sandig, feiner Quarz, Rdm. 18 cm.
 152-7-13 Randfragment, Einhenkelkrug mit kragenartigem Rand, Arentsburg Typ 90, 64 oder Hofheim Typ 50 weiß, Rdm. 55 cm.
 152-7-14 Randfragment, Einhenkelkrug, Arentsburg Typ 90, 65 weiß, Rdm. 50 cm.
 Großer Mörtelklumpen, Ziegelfragmente, verziegelter Lehm, Metallschlacke, graue Flintklinge mit Bulbus max.2,7 cm, Metallfragmente.

Befundstelle 153

- Deutung: Grube.
 Befunddatierung: römisch.
 Befundform: oval.
 Maximale Tiefe: 20 cm.
 Befundfarbe: hellgrau, hellbraun, weiß.
 Befundstratigraphie:
 1. hellgrau, hellbraun bis weißer Schluff.

2. Br – Löß.

3. Wurzel.

Befundplanum: 91,73 m ü.NN

Befundsohle: 91,53 m ü.NN

Befundstelle 154

Deutung: Pfofengrube.

Befunddatierung: römisch.

Befundform: oval.

Maximale Tiefe: 16 cm.

Befundfarbe: -

Befundstratigraphie:

1. hellgrau, hellbraun - weißer Schluff mit vereinzelt HK.

2. Br - Löß

3. Tier - und Wurzellöcher

Befundplanum: 91,74 m ü.NN

Befundsohle: 91,58 m ü.NN

Befundstelle 155

Deutung: vermutlich Pfofengrube.

Befunddatierung: römisch.

Befundform: rund.

Maximale Tiefe: -

Befundfarbe: hellgrau, hellbraun, weiß pigmentiert.

Befundstratigraphie: vereinzelt HK.

Befundplanum: 91,72 m ü.NN

Befundsohle: 91,72 m ü.NN

Befundstelle 156

Deutung: Pfofengrube oder Wurzelrelikt.

Befunddatierung: römisch.

Befundform: rund.

Maximale Tiefe: 103 cm.

Befundfarbe: -

Befundstratigraphie:

1. Bt-Löß

2. oberste Befundverfüllung fleckig, schluffig, bräunlich, mittelgrau mit Fe-Mn-Partikel.

3. Verfüllschicht: fleckig, weißlich hellgräulich, schluffig mit viele Fe-Mn Partikel.

4. Verfüllschicht: fleckig, schluffig, (vergl. mit 2) aber mit vielen Fe-Mn Partikel.

5. Verfüllschicht homogen hellgräulich.

6. viele feine Fe-Bänder an der Befundgrenze.

7. Verfüllschicht dunkelgrau, schwarz schluffig.

8. Bereich mit vielen Fe – Mn Partikel.

9. Tier - und Wurzellöcher.

Befundplanum: 91,74 m ü.NN

Befundsohle: 90,71 m ü.NN

Befundstelle 157

Deutung: Pfofengrube.

Befunddatierung: römisch.

Befundform: rund.

Maximale Tiefe: 19 cm.

Befundfarbe: -

Befundstratigraphie: -

1. mittelgrau mit Holzkohle - Bröckchen.

2. hell - mittelgraubraun mit vereinzelt HK.

3. Br - Löß

Befundplanum: 91,76 m ü.NN

Befundsohle: 91,57 m ü.NN

Aktivitätsnummer 157-7

Wandfragment hellrot.

Befundstelle 158

Deutung: vermutlich Pfofengrube.

Befunddatierung: römisch.

Befundform: rund.

Maximale Tiefe: -

Befundfarbe: mittelgrau, braun, weiß pigmentiert, HK.

Befundstratigraphie: -

Befundplanum: 91,76 m ü.NN

Befundsohle: 91,76 m ü.NN

Befundstelle 159

Deutung: Pfofengrube.

Befunddatierung: römisch.

Befundform: rund.

Maximale Tiefe: 22 cm.

Befundfarbe: hellgrau, hellbraun, weiß pigmentiert, HK, Manganausfällungen.

Befundstratigraphie: -

Befundplanum: 91,71 m ü.NN

Befundsohle: 91,49 m ü.NN

Befundstelle 160

Deutung: Vermutlich Pfofengrube.

Befunddatierung: urgeschichtlich.

Befundform: rund.

Maximale Tiefe: 18 cm.

Befundfarbe: -

Befundstratigraphie:

1. grau, dunkelbraune Verfüllung, vereinzelt HK.

2. Bt-Löß

Befundplanum: 91,71 m ü.NN

Befundsohle: 91,53 m ü.NN

Befundstelle 161

Deutung: Pfofengrube.

Befunddatierung: römisch.

Befundform: rund.

Maximale Tiefe: 26 cm.

Befundfarbe: -

Befundstratigraphie:

1. hellgrau, hellbraune Verfüllung mit vereinzelt HK. und Keramik.

2. hellgrau, hellbraune Verfüllung

3. Bt-Löß

4. Wurzel (Antik)

5. Wurzel (Modern)

Befundplanum: 91,80 m ü.NN

Befundsohle: 91,54 m ü.NN

Aktivitätsnummer 161-4

- 161-4-1 Randfragment, Topf, Niederbieber Typ 89,
Alzey Typ 27 hellrot, sandig, Rdm. 18 cm.
161-4-2 Randfragment, Schüssel mit innen
verdicktem Rand, Niederbieber Typ 104,
Alzey Typ 28, Lenz Typ 43 H,
grauweiß,sandig, grober Quarz, orange helle
Engobe, Rdm. 14 cm.

Befundstelle 162

Deutung: Pfofengrube.
Befunddatierung: römisch.
Befundform: oval.
Maximale Tiefe: 13 cm.
Befundfarbe: hellgrau, hellbraun, weiß pigmentiert,
HK, Ziegelbruch.
Befundstratigraphie: -
Befundplanum: 91,81 m ü.NN
Befundsohle: 91,68 m ü.NN

Befundstelle 163

Deutung: Pfofengrube.
Befunddatierung: römisch.
Befundform: rund.
Maximale Tiefe: 69 cm.
Befundfarbe: -
Befundstratigraphie:
1. Bt-LöB
2. weißlich hellgrau, leicht fleckig, schluffig.
3. fleckig, grau, schluffig, vereinzelt HK.
4. dunkelgrau bis rötlich schwarz, vereinzelt Fe-Mn
Partikeln.
5. Fe-Ausfällungen
6. breite Fe-Ausfällungen mit vielen Partikeln
7. Tiergänge
8. Tier-und Wurzellöcher
9. Bt-LöB mit hellen Schichtungen
Befundplanum: 91,71 m ü.NN
Befundsohle: 91,02 m ü.NN

Befundstelle 164

Deutung: Grube.
Befunddatierung: römisch.
Befundform: rechteckig.
Maximale Tiefe: 37 cm.
Befundfarbe:
Befundstratigraphie:
1. Bt-LöB
2. Verfüllung fleckig weißlich, bräunlich,
hellgrünlich mit Fe-Partikeln schluffig
3. obere fleckig hellgrünlich schluffige
Grubenverfüllung, z.T. Fe-Ausfällungen
4. untere fleckig dunkelgrünlich schluffige
Verfüllung mit Mn und Fe-Partikeln.
5. vergrauter Bt
6. Tier-und Wurzellöcher
Befundplanum: 91,71 m ü.NN
Befundsohle: 91,34 m ü.NN

Befundstelle 165

Deutung: Pfofengrube.
Befunddatierung: römisch.
Befundform: viereckig.
Maximale Tiefe: 7 cm.
Befundfarbe: grau weiß pigmentiert.
Befundstratigraphie:
1. hellgraue leicht ins bräunlich Verfüllung
schluffig
2. Bt-LöB
3. Störung - Tiergang: hellgrünlich verfüllt mit
Fe-Ausfällungen
4. Tier - und Wurzellöcher
Befundplanum: 91,68 m ü.NN
Befundsohle: 91,61 m ü.NN

Befundstelle 166

Deutung: Grube.
Befunddatierung: römisch.
Befundform: rechteckig.
Maximale Tiefe: 27 cm.
Befundfarbe:
Befundstratigraphie:
1. schluffig bräunlich graue fleckige Verfüllung
2. verbraunter leicht grünlicher Bereich
3. Bt - LöB
4. Tiergänge
Befundplanum: 91,81 m ü.NN
Befundsohle: 91,54 m ü.NN

Befundstelle 167

Deutung: Graben.
Befunddatierung: römisch.
Befundform: -
Maximale Tiefe: 31 cm.
Befundfarbe: grau, weiß pigmentiert.
Befundstratigraphie:
1. hellgrau, hellbraune Verfüllung mit vereinzelt
HK, RL.
2. Bt-LöB.
Befundplanum: Bei 36/West 91,46 m ü.NN
Befundsohle: Bei 36/West 91,15 m ü.NN
römische Dachziegelfragmente.

Befundstelle 168

Deutung: Vermutlich Pfofengrube.
Befunddatierung: vermutlich urgeschichtlich.
Befundform: rund.
Maximale Tiefe: -
Befundfarbe: grau, weiß pigmentiert.
Befundstratigraphie: -
Befundplanum: 91,76 m ü.NN
Befundsohle: 91,76 m ü.NN

Befundstelle 169

Deutung: Grube.
Befunddatierung: römisch.
Befundform: rechteckig.
Maximale Tiefe: 42 cm.

Befundfarbe:

Befundstratigraphie:

1. Bt-Löß

2. fleckige gräuliche Verfüllung mit HK, Fe-Mn Partikeln.

3. Bt-Löß

Befundplanum: 91,78 m ü.NN

Befundsohle: 91,36 m ü.NN

Befundstelle 170

Deutung: Pfostengrube.

Befunddatierung: urgeschichtlich.

Befundform: rund.

Maximale Tiefe: 23 cm.

Befundfarbe: -

Befundstratigraphie:

1. dunkel graubraun mit vereinzelt Fe-Flecken

2. Bt-Löß

3. Keramikkrümel, urgeschichtlich

4 a. Störung wahrscheinlich Tiergang, hellgrau mit Fe-Flecken

4 b. Tiergang hellgrau, homogen leicht in bräunlich

5. Wurzel- und Tiergang

Befundplanum: 91,83 m ü.NN

Befundsohle: 91,60 m ü.NN

konzentrierte urgeschichtlich Keramik

Aktivitätsnummer 170-7

25 - 30 Wandfragmente, dunkelgrau mit schwarzer außenseite, stark fragmentiert, Sandsteinbröckchen

Befundstelle 171

Deutung: Pfostengrube.

Befunddatierung: vermutlich urgeschichtlich.

Befundform: rund.

Maximale Tiefe: 44 cm.

Befundfarbe: -

Befundstratigraphie: -

Befundplanum: 91,84 m ü.NN

Befundsohle: 91,40 m ü.NN

Befundstelle 172

Deutung: Pfostengrube.

Befunddatierung: vermutlich urgeschichtlich.

Befundform: rund.

Maximale Tiefe: 23 cm.

Befundfarbe: -

Befundstratigraphie: -

Befundplanum: 91,89 m ü.NN

Befundsohle: 91,67 m ü.NN

Befundstelle 173

Deutung: Pfosten.

Befunddatierung: urgeschichtlich.

Befundform: rund.

Maximale Tiefe: 18 cm

Befundfarbe: graugrün.

Befundstratigraphie:

1. Bt - Löß

2. gräulich, bräunlich mit Fe und Mn - Flecken

3. Wurzel, schluffig hellgrau braungefleckte

Verfüllung

4. Wurzel- /Tiergang

Befundplanum: 91,91 m ü.NN

Befundsohle: 91,73 m ü.NN

Aktivitätsnummer 173-1

hellgrauer Flintabspliß mit Bulbus max. Länge 1,1 cm.

Befundstelle 174

Deutung: Grube.

Befunddatierung: römisch.

Befundform: rechteckig.

Maximale Tiefe: 22 cm.

Befundfarbe: -

Befundstratigraphie:

1. dunkelgraue, braune mit HK, Ziegelfragmente, Keramikbruch, Kies

2. Bt-Löß

Befundplanum: 91,70 m ü.NN

Befundsohle: 91,48 m ü.NN

Aktivitätsnummer 174-1

174-1-1 2 Randfragmente, bauchiger Becher mit niedrigem, einwärts geneigtem Hals und kurz umgeschalgene Lippe, Gose Typ 198 , Niederbieber Typ 32 c, weiß mit brauner Engobe, Rdm. 10 cm.

174-1-2 Randfragment, Topf, Niederbieber Typ 89, grauweiß, sandig, feiner Quarz, Rdm. 18 cm.

174-1-3 2 Randfragmente, Topf mit nach außen gebogenem Rand, hellgrau.

174-1-4 Randfragment, Topf mit nach außen umgeschlagenem Rand, BW, hellgrau mit dunkelbraune bis schwarze Engobe, Rdm. 22 cm.

174-1-5 Randfragment, Topf mit nach außen umgeschlagener Rand mit abgesetztem Hals, hellrot, Rdm. 13 cm.

174-1-6 Bodenfragment mit Stempel, Terra Sigillata Minutus - 3. Jahrhundert n.u.Z. (Foto).

174-1-7 Bodenfragment, Terra Sigillata. Eisen, Schieferfragment , verzierter Lehm, Ziegel mit Abdruck, Ziegel mit Bearbeitungsspuren, zwei parallele Linien.

Terra Sigillata mit Stempel

Aktivitätsnummer 174-4

174-4-1 Randfragment, bauchiger Becher, Niederbieber Typ 32, weiß mit dunkelbrauner Engobe mit Kerbbanddekor Rdm. 10 cm.

174-4-2 Bodenfragment, Becher, hellrot mit dunkelbrauner Engobe, Rdm. 4,5 cm. Eisenstücke, Nagel 5 cm,

Aktivitätsnummer 174-7

- 174-7-1 Randfragment, Becher, weiß, Rdm. 11cm.
174-7-2 Randfragment, Becher, Ludovici Typ U 25 / Lenz Typ 9 M, Niederbieber Typ 32, weiß mit dunkelbrauner Engobe.
174-7-3 Randfragment, Schulterbecher mit konischem Hals und ausbiegendem Rand, Niederbieber Typ 57 / Lenz Typ 19, weiß mit dunkelbrauner Engobe, Rdm. 11 cm.
174-7-4 Randfragment, Becher, Gose Typ 187, weiß, mit stumpfer schwarzer Engobe mit einer Kerbbandverzierung, Rdm. 6 cm.
174-7-5 Randfragment, grauweiß, sandig, grober Quarz.
2 Wandfragmente, bauchiger Becher, Niederbieber Typ 32 c, rot mit schwarzbraunem matten Überzug und breitem Kerbbansstreifen, Wandfragment, bauchiger Becher mit eingedellter Wandung, Niederbieber Typ 32 d, rot mit schwarzbraunem Überzug

Befundstelle 175

- Deutung: Pfostengrube.
Befunddatierung: römisch.
Befundform: rund.
Maximale Tiefe: 15 cm.
Befundfarbe: graugrün.
Befundstratigraphie:
1. hellgrau, hellbraune HK, Mn - Punkte
2. hellgrau, hellbraune, HK.
3. Wurzelrelikt (antik)
4. Bt-Löß
Befundplanum: 91,70 m ü.NN
Befundsohle: 91,55 m ü.NN

Befundstelle 176

- Deutung: Pfostengrube.
Befunddatierung: römisch.
Befundform: rund.
Maximale Tiefe: 27 cm.
Befundfarbe: graugrün.
Befundstratigraphie: vereinzelt HK.
Befundplanum: 91,70 m ü.NN
Befundsohle: 91,43 m ü.NN

Befundstelle 177

- Deutung: Pfostengrube.
Befunddatierung: römisch.
Befundform: viereckig.
Maximale Tiefe: 21 cm.
Befundfarbe: grau, HK.
Befundstratigraphie:
1. Bt-Löß
2. Tiergang
3. fleckige hellgraue, weißlich pigmentierte, bräunliche Verfüllung von Stelle 178
4. fleckig gräuliche Verfüllung
5. fleckig bräunliche, gräuliche Verfüllung

6. Bereich mit vielen Fe-Mn-Partikeln
7. Fe-Ausfällung
Befundplanum: 91,68 m ü.NN
Befundsohle: 91,47 m ü.NN

Aktivitätsnummer 177-4

- 177-4-1 Randfragment, Teller, Terra Sigillata, Dragendorff 31, dunkelrot, Rdm. 18 cm.
177-4-2 Randfragment, Teller, Terra Sigillata, Dragendorff 31, dunkelrot.
Wandfragment, weiß braun engobiert, 3
Wandfragmente, grauweiß, sandig, grober Quarz, 2
Wandfragmente hellrot.

Befundstelle 178

- Deutung: Grube.
Befunddatierung: römisch.
Befundform: länglich bis unregelmäßig.
Maximale Tiefe: 82 cm.
Befundstratigraphie:
1. Bt-Löß
2. Verfüllung fleckig hellbraun, hellgrau, weißlich
3. Verfüllung homogen, gräulich
4. Rotlehm
5. Holzkohle
6. Tiergänge
Befundplanum: 91,68 m ü.NN
Befundsohle: 90,86 m ü.NN

Aktivitätsnummer 178-4

- 178-4-1 Randfragment, Teller, Terra Sigillata, Dragendorff 31.
178-4-2 Bodenfragment, rot mit schwarzer Engobe, ausgebauchter Becher mit glatter Lippe.
178-4-3 Vollständiges Gefäß, Topf, Arentsburg.94 268 ff, Hees rwW 7, 4b3.
2 Wandfragmente, Becher, Gose Typ 197, weiß, mit dunkelbrauner Engobe, gebogenem Rand und Schlickerbemalung, rot, sandig mit Kreisdekor, gelbbeige
vollständiger Topf mit Kreisdekor, 6
Wandfragmente, weiß (5 davon orangbraune Engobe mit Kerbbanddekor), 3 Wandfragmente grauweiß, sandig, grober Quarz (Vorratsgefäß), 4
Wandfragmente rot, 4 Wandfragmente rot mit dunkelgrau-schwarzer Engobe (Fragmente eines Gefäßes, 2 Wandfragmente weiß (eines mit Barbotinedekor mit Hals eines Tieres, dunkelbraune Engobe)

Aktivitätsnummer 178-7

- 178-7-1 Randfragment, Topf, Arentsburg 94, 268ff/ Hees rw W7, 4b3, hellrot sandig, mit Kreisdekor beige
178-7-2 Randfragment, Topf, Niederbieber Typ 89, gelbbeige, sandig Rdm. 18 cm.
178-7-3 Randfragment, Topf, Niederbieber Typ 89, hellrot, sandig, Rdm. 16 cm.

178-7-4 Randfragment, Teller, Niederbieber Typ 40, weiß, mit fein geschlammtem Ton mit orangbraun – marmoriert Rdm. 19 cm.

178-7-5 Randfragment, Topf, beige

Befundstelle 179

Deutung: vermutlich Pfostengrube.

Befunddatierung: römisch.

Befundform: rund.

Maximale Tiefe: 9 cm.

Befundfarbe: -

Befundstratigraphie:

1. Bt-Löß
2. fleckige gräulichbraune Verfüllung
3. Fe-Ausfällungen
4. Rotlehm
5. Tiergang

Befundplanum: 91,67 m ü.NN

Befundsohle: 91,58 m ü.NN

Befundstelle 180

Deutung: Grube.

Befunddatierung: römisch.

Befundform: rechteckig.

Maximale Tiefe: 114 cm.

Befundfarbe: dunkelbraun.

Befundstratigraphie: Dachziegel, HK, RL.

Befundplanum: 91,65 m ü.NN

Befundsohle: 90,51 m ü.NN

Aktivitätsnummer 180-1

180-1-1 Randfragment, Becher, Niederbieber Typ 32 / Lenz Typ 9 M, weiß mit dunkelbrauner Engobe, Rdm. 12 cm.

180-1-2 Randfragment, Becher, Niederbieber Typ 32 / Lenz Typ 9 M, rot mit dunkelbrauner Engobe, Rdm. 12 cm.

180-1-3 2 Randfragmente, Topf, BW 12 E / Hofheim Typ 121, rot mit dunkelbrauner Engobe, Rdm. 17 cm.

180-1-4 Randfragment, Faß mit nach innen springendem Rand, 50 B / Gose Typ 356 / Haltern 97, grauweiß, Schamott, Sand, grober Quarz, Rdm. 21 cm.

180-1-5 Randfragment, Becher, Niederbieber Typ 32, rot mit dunkelbrauner Engobe, Rdm. 7 cm.

180-1-6 Randfragment, Faß, Lenz Typ 50 C, rosa-weiß, Schamott, Sand, grober Quarz.

180-1-7 Randfragment, Topf, Niederbieber Typ 89, grauweiß, sandig, grober Quarz, Rdm. 21 cm.

180-1-8 Randfragment, Topf, Niederbieber Typ 89, grauweiß, sandig, grober Quarz, Rdm. 17 cm.

180-1-9 Randfragment mit nach außen gebogenem Rand, hellrot.

180-1-10 Randfragment, Topf, Niederbieber Typ 89, grauweiß, sandig, grober Quarz, Rdm. 20 cm.

180-1-11 Randfragment, Topf, Niederbieber Typ 89, grauweiß, sandig, grober Quarz, Rdm. 28 cm.

180-1-12 Randfragment, Topf, Niederbieber Typ 89, hellrot, sandig, Rdm. 22 cm.

180-1-13 Randfragment, Teller, Niederbieber Typ 40, weiß mit fein geschlammtem Ton mit oranger Engobe, Rdm. 28cm.

180-1-14 Randfragment, Topf mit Horizontalrand, Niederbieber Typ 87 / Lenz Typ 35 C, hellrot, sandig, grober Quarz, Rdm. 18 cm.

180-1-15 Randfragment, Rand nach außen umgeschlagen, grauweiß, sandig, grober Quarz.

Ziegel, Schiefer, Nägel 3 cm lang.

Aktivitätsnummer 180-4

180-4-1 Randfragment, Topf, Niederbieber Typ 89, hellrot, Rdm. 14 cm.

180-4-2 Randfragment, Topf mit Horizontalrand, Niederbieber Typ 87, hellrot, sandig, Rdm. 14 cm.

180-4-3 Randfragment, Topf, Niederbieber Typ 89, hellrot, Rdm. 23 cm.

180-4-4 Randfragment, Topf, Niederbieber Typ 89, hellrot, Rdm. 21 cm.

180-4-5 Randfragment, Topf, Niederbieber Typ 89, hellrot, Rdm. 16 cm.

180-4-6 Randfragment, Topf, Niederbieber Typ 89, hellrot, Rdm. 16 cm.

180-4-7 Randfragment, Topf, Niederbieber Typ 89, hellrot, Rdm. 24 cm.

180-4-8 Randfragment, Topf, Niederbieber Typ 89, hellrot, Rußspuren, Rdm. 19 cm.

180-4-9 Randfragment, Topf mit Horizontalrand, Niederbieber Typ 87, hellrot, sandig, grober Quarz.

180-4-10 Randfragment, Topf, Niederbieber Typ 89, hellrot.

180-4-11 Randfragment, Topf, Niederbieber Typ 89, hellrot, Rdm. 18 cm.

180-4-12 Randfragment, Topf, Niederbieber Typ 89, hellrot, Rdm. 20 cm.

180-4-13 Randfragment, Topf, Niederbieber Typ 89, hellrot, Rdm. 22 cm .

180-4-14 Randfragment, Teller mit nach innen eingebogenem Rand, Niederbieber Typ 40, Lenz Typ 10 D, weiß mit fein geschlammtem Ton mit mit dunkelbraunroter Engobe, Rdm. 28 cm.

180-4-15 Randfragment, fußloser Teller, Niederbieber Typ 40, Lenz Typ 10 D, weiß mit fein geschlammtem Ton mit oranger Engobe, Rdm. 25 cm.

180-4-16 Randfragment, Topf, Niederbieber Typ 89, hellrot, Rdm. 25 cm.

180-4-17 Randfragment, Topf, hellrot, Rdm. 12 cm.

- 180-4-18 Randfragment, Topf mit Horizontalrand und zwei Rillen auf der Schulter, hellrot, Rdm. 21 cm.
- 180-4-19 Randfragment, Topf, hellrot, Niederbieber Typ 89, Rdm. 15 cm.
- 180-4-20 Randfragment, Topf mit abgesetzter Schulter und Rillen, hellrot, Rdm. 13 cm.
- 180-4-21 Randfragment, Schüssel, Niederbieber Typ 104, grauweiß, sandig, grober Quarz Rdm. 21 cm.
- 180-4-22 Randfragment, Topf, Niederbieber Typ 89, hellrot, Rdm. 25 cm.
- 180-4-23 Randfragment, Topf mit Horizontalrand, Niederbieber Typ 87 / Hofheim Typ 87 a, hellrot, sandig, Rdm. 20 cm.
- 180-4-24 Randfragment, Topf, Niederbieber Typ 89, hellrot.
- 180-4-25 Randfragment, Faß mit nach innen springendem Horizontalrand, Lenz Typ 50 B / Gose Typ 356, Haltern 97, grauweiß, sandig, grober Quarz, Rdm. 26 cm.
- 180-4-26 Randfragment, Reibschüssel, Arentsburg Typ 96, grauweiß, sandig, Quarz, Rdm. 28 cm.
- 180-4-27 Randfragment, Topf, Niederbieber Typ 89, grauweiß, sandig, grober Quarz, Rdm. 13 cm.
- 180-4-28 Randfragment, Reibschüssel mit Vertikalrand, Arentsbürger 96, 335, grauweiß, sandig, grober Quarz, Rdm. 40 cm.
- 180-4-29 Randfragment, Reibschüssel mit Vertikalrand, Arentsburg Typ 96, 33, grauweiß, sandig, Quarz, Rdm. 28 cm.
- 180-4-30 Randfragment, grauweiß, sandig, grober Quarz, Rdm. 12 cm.
- 180-4-31 Randfragment, Faß mit nach innen springendem Horizontalrand 50 C Faß mit Horizontalrand, grauweiß, sandig, grober Quarz.
- 180-4-32 Randfragment, Topf, Niederbieber Typ 89, grauweiß, sandig, grober Quarz, Rdm. 24 cm.
- 180-4-33 Randfragment, fußloser Teller, Niederbieber Typ 40 / Lenz Typ 10 D, weiß mit fein geschlammtem Ton mit orangebrauner Engobe, Rdm. 30 cm.
- 180-4-34 Randfragment, Topf, Niederbieber Typ 89, hellrot, Rdm. 20 cm.
- 180-4-35 Randfragment, Topf mit aufgestelltem Rand, Falz, hellrot, Rdm. 20 cm.
- 180-4-36 Randfragment, Topf, Niederbieber Typ 89, hellrot, Rdm. 22 cm.
- 180-4-37 Randfragment, Topf, Niederbieber Typ 89, hellrot, Rdm. 18 cm.
- 180-4-38 Randfragment, Topf mit nach außen gebogenem Rand, Niederbieber Typ 87, hellrot, sandig, grober Quarz, Rdm. 20cm.
- 180-4-39 Randfragment, Topf, Niederbieber Typ 89, innen grau, außen rot hartgebrand, Rdm. 26 cm.
- 180-4-40 Randfragment, Reibschüssel mit Vertikalrand, Lenz Typ 14 B / Hofheim Typ 112, grauweiß, sandig, grober Quarz, Rdm. 15 cm.
- 180-4-41 Randfragment, Teller mit glatter Wandung, Niederbieber Typ 40, weiß mit brauner Engobe, Rdm. 20 cm.
- 180-4-42 6 Randfragmente, Topf mit Horizontalrand, Niederbieber Typ 87, weiß (orangebraun), Rdm. 20 cm.
- 180-4-42 Randfragment, Topf mit Horizontalrand, Niederbieber Typ 87, hellrot, Rdm. 20 cm.
- 180-4-43 Randfragment, Schüssel mit innen verdicktem Rand, Niederbieber Typ 104, hellrot, sandig, Rdm. 20 cm.
- 180-4-44 Randfragment, Becher mit Barbotinedekor, gelbbeige mit brauner Engobe.
- 180-4-45 Randfragment, Faß mit nach innen springendem Rand, gelbbeige, hart.
- 180-4-46 Randfragment, Topf, Niederbieber Typ 89, gelbbeige. (8 Randfragmente von 8 Töpfen).
- 180-4-47 Randfragment, Schüssel mit innen verdicktem Rand, Niederbieber Typ 104, grauweiß, sandig, grober Quarz.
- 180-4-48 Randfragment, Topf, Niederbieber Typ 89, grauweiß, sandig, grober Quarz.
- 180-4-49 Randfragment, Teller fußlos, flach mit einwärts gebogener Wand mit einer Rille, grauweiß, sandig, grober Quarz, Rdm. 28 cm.
- 180-4-50 Randfragment, Topf, Niederbieber Typ 89, grauweiß, sandig, grober Quarz.
- 180-4-51 Randfragment, Schüssel mit innen verdicktem Rand, Niederbieber Typ 104, grauweiß, sandig, grober Quarz.
- 180-4-52 Randfragment, fußloser Teller, Niederbieber Typ 40, weiß mit fein geschlammtem Ton mit oranger Engobe.
- 180-4-53 Randfragment, Becher, Niederbieber Typ 30 a, weiß mit dunkelbrauner Engobe.
- 180-4-54 Randfragment, Gefäß mit innen verdicktem Rand außen mit einer Rille, grauweiß, sandig, grober Quarz, Rdm. 9 cm.
- 180-4-55 Randfragment, bauchiger Becher mit glattem Rand und von Rillen eingefassten Kerbdekorbändern, Glanzton, Hees, 3 b, weiß, graubraun.
- 180-4-56 Randfragment, Hees, 3 b, bauchiger Glanzton Becher mit graubrauner Engobe mit glattem Rand, Rillen eingefassten Kerbdekorbändern, weiß, graubraun.
- 180-4-57 Randfragment, Teller, Terra Sigillata, Dragendorff 32.
- 180-4-58 Wandfragment, Terra Sigillata.

- 180-4-59 Randfragment, Becher, Gose Typ 185, weiß mit dunkelbrauner Engobe matt, Rdm. 5 cm.
- 180-4-60 Randfragment, Becher weiß mit dunkelbrauner Engobe matt, Gose Typ 198, Rdm. 11 cm.
- 180-4-61 Randfragment, Becher, Gose Typ 198, weiß mit dunkelbrauner Engobe matt, Rdm. 9,5 cm.
- 180-4-62 Randfragment, Becher, Gose Typ 198, weiß mit dunkelbrauner Engobe matt mit Kerbdekor Rdm.12 cm.
- 180-4-63 Randfragment, Becher, Gose Typ 185, weiß mit dunkelbrauner Engobe matt, Rdm. 6 cm.
- 180-4-64 Randfragment, Becher, Gose Typ 198, weiß mit dunkelbrauner Engobe matt.
- 180-4-65 Randfragment, Becher, Gose Typ 198, weiß mit dunkelbrauner Engobe matt, Rdm. 9 cm.
- 180-4-66 Randfragment, Becher, weiß mit dunkelbrauner Engobe matt.
- 180-4-67 Randfragment, Becher, Gose Typ 198, weiß mit dunkelbrauner Engobe matt mit Kerbbanddekor.
- 180-4-68 Randfragment, Tasse, Terra Sigillata, Dragendorff 27, dunkelrot.
- 180-4-69 Randfragment, bauchiger Becher mit glattem Rand und von Rillen eingefassten Kerbdekorbändern, Hees, Firnisware 3 b, weiß, graubraun, Rdm. 8,5 cm.
- 180-4-70 Randfragment, Becher, Gose Typ 196 / Niederbieber Typ 32 a, weiß mit dunkelbrauner Engobe Rdm. 9,5 cm.
- 180-4-71 Wandfragment, Vorratsgefäß, grauweiß, zwei parallel verlaufende in Wulsttechnik aufgesetztes Bänder mit Abdrücken.
- 180-4-72 Wandfragment, Terra Sigillata, Dekor von sich aneinander reihenden Schleifen.
- 180-4-73 Wandfragment, Faß, mit Dekor aus einem Band von Wellenlinien, die von Ritzungen eingefasst ist.
- 180-4-74 Schieferplattenfragment
- 180-4-75 Wandfragment, Faß, mit floralem Blattdekor der duche eingeritzte Wülste eingefasst ist.
- 180-4-76 veriegelte Lehmbrocken.
Steine, Mörtelklumpen, 2 Münzen nicht datierbar, viele Metallobjekte, Baukeramik, Ziegelstücke, veriegelter Lehm, große Schieferplatten, HK., Brandspuren.
- Aktivitätsnummer 180-8**
- 180-8-1 Randfragment, Topf, Niederbieber Typ 89, grauweiß, sandig, grober Quarz.
- 180-8-2 Randfragment, Topf, Niederbieber Typ 89, grauweiß, sandig, grober Quarz.
- 180-8-3 Randfragment, Faß mit nach innen springendem Rand, Haltern 97 / Gose Typ 356, weiß.
- 180-8-4 Randfragment weiß orangeengobiert.
- 180-8-5 Randfragment, Topf mit Horizontalrand, Niederbieber Typ 87, grauweiß sandig, grober Quarz, Rdm. 12 cm.
- 180-8-6 Randfragment, Topf, Lenz Typ 35 M, Niederbieber Typ 89, hellrot.
- 180-8-7 Randfragment, Topf, Lenz Typ 35 M, Niederbieber Typ 89, gelbbeige.
- 180-8-8 Randfragment, Topf mit nach außen umgeschlagenem Rand, hellrot, Rdm. 14 cm.
- 180-8-9 Randfragment, Schüssel, Hofheim Typ 91a/b, hellrot, sandig, grober Quarz, Rdm. 18 cm.
- 180-8-10 2 Randfragmente, Schale, Arentsburg Typ 94, 231 b, hellrot, sandig, Rdm. 24 cm.
- 180-8-11 Randfragment, Schüssel, Arentsburg 94, 248, hellrot.
- 180-8-12 Randfragment, Teller mit keulenförmigem Rand, Arentsburg 94 / 235?, hellrot, sandig mit groben Quarz.
- 180-8-13 Randfragment, Topf mit Horizontalrand, Niederbieber Typ 87 / Lenz Typ 35 C, Hofheim Typ, hellrot
- 180-8-14 Randfragment, Topf, Niederbieber Typ 89, hellrot, sandig, Quarz.
- 180-8-15 Randfragment, Schüssel mit innen verdicktem Rand, Niederbieber Typ 104 / Alzey Typ 28, hellrot, sandig.
- 180-8-16 Randfragment, Reibschale mit aufgestelltem Rand, beige.
- 180-8-17 Randfragment, Topf, Niederbieber Typ 89, hellrot, sandig.
- 180-8-18 Randfragment, Topf mit Horizontalrand, Niederbieber Typ 87, hellrot, sandig.
- 180-8-19 Randfragment Topf, Niederbieber Typ 89, hellrot, sandig.
- 180-8-20 Randfragment, Topf, Niederbieber Typ 89, hellrot, sandig.
- 180-8-21 Randfragment, Schüssel, Arentsburg 94, 268, hellrot.
- 180-8-22 Randfragment, Becher mit Schuppdekor, Niederbieber Typ 107, hellrot, Rdm. 8 cm.
- 180-8-23 Randfragment, Topf, Niederbieber Typ 89, hellrot, sandig.
- 180-8-24 Randfragment, Faß mit Horizontalrand, Lenz Typ 50 C, grauweiß, sandig, grober Quarz.
- 180-8-25 Randfragment, Topf, Niederbieber Typ 89, grauweiß, sandig, grober Quarz.
- 180-8-26 Randfragment, Reibschüssel, Arentsburg Typ 96, 330/332, grauweiß, sandig, grober Quarz.
- 180-8-27 Randfragment mit ausgebogener Lippe, Becher, weiß mit dunkelbrauner Engobe.

- 180-8-28 Randfragment, Teller, Niederbieber Typ 40, weiß mit fein geschlammtem Ton mit orangebrauner Engobe.
- 180-8-29 Randfragment, Reibschüssel, Arentsburg.96 330, 332, weiß mit gelboranger Engobe.
- 180-8-30 Randfragment, bauchiger engobierter Becher mit glattem Rand, Hees 3b, mit Rillen eingefaßten Kerbdekorbändern, weiß, graubraun.
- 180-8-31 Randfragment, bauchiger Glanzton - Becher mit glattem Rand Hees 3b, von Rillen eingefaßten Kerbdekorbändern, weiß mit blaßbrauner Engobe, Rdm. 10 cm.
- 180-8-32 Randfragment, Teller, Terra Sigillata, Dragendorff 32.
- 180-8-33 Randfragment, Teller, Terra Sigillata, Dragendorff 31.
- 180-8-34 Randfragment, Becher, rot mit dunkelbrauner Engobe, Rdm. 10 cm.
- 180-8-35 Randfragment, Becher, Gose Typ 178, rot mit dunkelbrauner Engobe, Rdm. 14,5 cm.
- 180-8-36 Randfragment, Becher, Gose Typ 201, rot mit dunkelbrauner Engobe und Kerbbanddekor, Rdm. 10 cm.
- 180-8-37 Randfragment, Becher, Gose Typ 185, weiß mit dunkelbrauner Engobe, Rdm. 6 cm.
- 180-8-38 Randfragment, Becher, Gose Typ 185, weiß mit dunkelbrauner Engobe, Rdm. 6 cm.
- 180-8-39 Randfragment, Becher mit Karnisrand, Gose Typ 190, weiß mit dunkelbrauner Engobe matt, Rdm. 8 cm.
- 180-8-40 Randfragment, Becher, Gose Typ 196 / Niederbieber Typ 32 a, rot mit dunkelbrauner Engobe, Rdm. 13 cm.
- 180-8-41 Randfragment, Becher, Gose Typ 200, grau dunkelbraune glänzende Engobe mit Kerbband, Rdm. 12 cm.
- 180-8-42 Randfragment, Becher, Gose Typ 187, weiß mit dunkelbrauner Engobe, Rdm. 5 cm.
- 180-8-43 Randfragment, Becher, Gose Typ 193, grau mit metallisch glänzender dunkelbrauner Engobe und Kerbbandverzierung, Rdm. 7 cm.
- 180-8-44 Randfragment, Becher mit barbotinedekor Kreisgirlanden hellrot, Rdm. 8 cm.
- Bronze, 2 Ziegelfragmente, Eisenstücke: mindestens 20 Eisennägel max 8 cm bis mindestens 4 cm Länge, Schieferfragmente, gebrannter Lehm, Tuffstücke, Holzkohlefragmente, Schlacke, graues Flintstücke max. 2,2 cm, dunkelgrüner Glastropfen mit Zangenabdruck, 5 Randfragmente weiß eines orangeengobiert, 9 Randfragmente gelbbeige, 3 Randfragmente mit dunkelbrauner Engobe, 22 Randfragmente hellrot.

- 180-8-50 Randfragment, Becher mit nach außen gebogenem und gerilltem Rand, rot mit dunkelbrauner Engobe.
- 180-8-68 Randfragment, Becher mit glattem Rand und zwei Rillen an der Außenseite.
- 180-8-70 Randfragment, Becher rot mit dunkelbrauner Engobe.
- 2 Bodenfragmente von 2 Bechern, dunkelrot, Randfragment, hellrot, Terra Sigillata

Befundstelle 181

Deutung: Grube.
 Befunddatierung: römisch.
 Befundform: unregelmäßig.
 Maximale Tiefe: 32 cm
 Befundfarbe: -
 Befundstratigraphie:
 1. mittelbraun grau, einzelnen, HK
 2. hellgraubraun mit vereinzelt mittelgrauen Schwemmschichten
 Befundplanum: 91,67 m ü.NN
 Befundsohle: 91,35 m ü.NN

Aktivitätsnummer 181-4

Wandfragment, Becher weißer Ton mit grauschwarzer Engobe, Griesbewurf.

Aktivitätsnummer 181-13

- 181-13-1 Randfragment, Reibschüssel mit horizontal umgelegtem Rand, Gose Typ 456 / Hofheim Typ 80 b, niedriger Leiste auf der Innenkannte des Randes, grauweiß.
 3 Eisennagel 2 cm, 4,5 cm, dickes Eisenstück ?

Befundstelle 182

Deutung: Grube.
 Befunddatierung: römisch.
 Befundform: fast viereckig.
 Maximale Tiefe: 21 cm.
 Befundfarbe: grau weiß pigmentiert.
 Befundstratigraphie:
 1. Verfüllung hellgraubraun mit vereinzelt HK, Tier und Wurzelgänge stark gestört
 2. Br-Löß
 Befundplanum: 91,72 m ü.NN
 Befundsohle: 91,51 m ü.NN

Aktivitätsnummer 182-4

Wandfragmente Henkelfragment, zweiwülig.

Befundstelle 183

Deutung: Pfostengrube.
 Befunddatierung: römisch.
 Befundform: viereckig.
 Maximale Tiefe: 15 cm.
 Befundfarbe: grau weiß pigmentiert, HK, RL.
 Befundstratigraphie:
 1. hellmittelgraubraun mit vereinzelt HK
 2. Br-Löß

Befundplanum: 91,65 m ü.NN
Befundsohle: 91,50 m ü.NN

Befundstelle 184

Deutung: Grube.
Befunddatierung: römisch.
Befundform: unregelmäßig.
Maximale Tiefe: 6 cm.
Befundfarbe: grau, weiß pigmentiert, vereinzelt HK, RL.

Befundstratigraphie:
1. hellmittelgraubraun mit vereinzelt HK
2. Br-Löß

Befundplanum: 91,54 m ü.NN
Befundsohle: 91,48 m ü.NN

Aktivitätsnummer 184-4

3 Wandfragmente, grauweiß, sandig, grober Quarz, Ziegelbruch.

Aktivitätsnummer 184-7

Wandfragment, hellrot.

Befundstelle 185

Deutung: Grube, vermutlich Graben.
Befunddatierung: römisch.
Befundform: länglich.
Maximale Tiefe: 10 cm.
Befundfarbe: grau, weiß pigmentiert.
Befundstratigraphie: HK, RL.

1. hellgrau mit Holzkohle Flitter
2. Br-Löß

Befundplanum: 91,62 m ü.NN
Befundsohle: 91,52 m ü.NN

Befundstelle 186

Deutung: Graben.
Befunddatierung: römisch.
Befundform: Graben.
Maximale Tiefe: 27 cm.
Befundfarbe:

Befundstratigraphie:
1. hellgrau - hellbraune Verfüllung mit Vereinzelt mikro HK; RL.
2. Bt-Löß

Befundplanum: Bei 30/West 91,73 m ü.NN
Befundsohle: Bei 30/West 91,46 m ü.NN

Aktivitätsnummer 186-1

186-1-1 Randfragment, Faß mit innen eingezogenem Rand, weiß, Schamott, Sand, grober Quarz mit gepichtem Rand.

186-1-2 Randfragment, Terra Sigillata

186-1-3 Bodenfragment, Terra Sigillata, dunkelrot

Befundstelle 187

Deutung: Grube.
Befunddatierung: römisch.
Befundform: rund unregelmäßig.

Maximale Tiefe: 31 cm.

Befundfarbe:

Befundstratigraphie: HK, RL, Dachziegel, Tuffstein.

1. Bt-Löß
2. fleckig, schluffig, bräunlich, gräuliche Grabenverfüllung (Graben Befundstelle 186)
3. fleckig, schluffig, bräunlich, gräulicher Bereich Befund oder Störung
4. helle bräunliche, gräuliche Störung
5. helle, fleckige, schluffige Befundverfärbung mit feinem HK, RL, Ziegelbruch
6. Holzkohlepartikel

7. Rotlehmbröckchen

Befundplanum: 91,70 m ü.NN

Befundsohle: 91,39 m ü.NN

Aktivitätsnummer 187-1

Wandfragment, grauweiß, sandig, grober Quarz, Eisen.

Aktivitätsnummer 187-4

Bodenprobe, verziegelter Lehm, Steine grau, Bauziegel, HK, Henkelfragment grauweiß, sandig, grober Quarz (zwei Wulsthenkel).

Befundstelle 188

Deutung: Grube, Baumwurf.
Befunddatierung: -
Befundform: rund.

Maximale Tiefe: 30 cm.

Befundfarbe: -

Befundstratigraphie:

1. Bt-Löß
2. Wurzel-/ Tiergang
3. Verfüllung schluffige fleckig gräulich bräunlich mit keinem Holzkohleflitter
4. gräulicher Bereich Fe-Mn Partikeln

Befundplanum: 91,59 m ü.NN

Befundsohle: 91,29 m ü.NN

Befundstelle 189

Deutung: Grube, Graben.
Befunddatierung: römisch.
Befundform: länglich.

Maximale Tiefe: 23 cm.

Befundfarbe: grau, weiß pigmentiert.

Befundstratigraphie:

1. Br-Löß
2. Befundverfüllung schluffig, gräulich mit weißlich hellen Flecken mit feinem HK
3. HK Partikel
4. Keramikfragment
5. Störungsbereich
6. Wurzel- / Tiergang

Befundplanum: 91,65 m ü.NN

Befundsohle: 91,42 m ü.NN

Aktivitätsnummer 189-7

189-7-1 Randfragment, Topf mit Horizontalrand,
Niederbieber Typ 87, grauweiß, sandig,
grober Quarz, Rdm. 20 cm.

Befundstelle 190

Deutung: Grube.
Befunddatierung: römisch.
Befundform: länglich.
Maximale Tiefe: 58 cm.
Befundfarbe: grau, weiß pigmentiert.
Befundstratigraphie: vereinzelt Holzkohle.
1. hellgraubraun, weiß pigmentiert, vereinzelt
Holzkohleflitter.
Befundplanum: 91,64 m ü.NN
Befundsohle: 91,06 m ü.NN

Befundstelle 191

Deutung: vermutlich Pfostengrube.
Befunddatierung: -
Befundform: rund.
Maximale Tiefe: -
Befundfarbe: grau, weiß pigmentiert.
Befundstratigraphie:
Befundplanum: 91,63 m ü.NN
Befundsohle: 91,63 m ü.NN

Befundstelle 192

Deutung: Pfostengrube.
Befunddatierung: römisch.
Befundform: rund.
Maximale Tiefe: 19 cm.
Befundfarbe: grau, weiß pigmentiert.
Befundstratigraphie:
1. fleckig bräunlich graue Verfüllung, schluffig.
2. Bt-Löß
3. gestörter Bereich bräunlich - gräulich fleckig z.T.
Fe-Ausfällungen
4. Wurzel- / Tiergang
Befundplanum: 91,66 m ü.NN
Befundsohle: 91,47 m ü.NN

Befundstelle 193

Deutung: Grube.
Befunddatierung: römisch.
Befundform: lang schmal.
Maximale Tiefe: 28 cm.
Befundfarbe:
Befundstratigraphie:
1. Br-Löß
2. Befundverfüllung, schluffig, fleckig, hellgrau,
weißlich mit feinem FeMn Partikeln
3. Befundverfüllung schluffig homogen, gräulich,
bräunlich
4. HK Partikel
5. Keramikbruch
6. Wurzel- / Tiergang
Befundplanum: 91,56 m ü.NN
Befundsohle: 91,28 m ü.NN

Aktivitätsnummer 193-1

Wandfragment gelbbeige

Aktivitätsnummer 193-7

2 Wandfragmente grauweiß, sandig, grober Quarz,
3 Wandfragmente hellrot, Ziegelbruch

Befundstelle 194

Deutung: Grube.
Befunddatierung: römisch.
Befundform: fast rechteckig.
Maximale Tiefe: 29 cm.
Befundfarbe: grau, weiß pigmentiert.
Befundstratigraphie:
1. Verfüllung hellbraungrau, weiß pigmentiert,
vereinzelt HK.
2. Br-Löß
Befundplanum: 91,62 m ü.NN
Befundsohle: 91,33 m ü.NN

Befundstelle 195

Deutung: Grube, vermutlich Pfostengrube.
Befunddatierung: römisch.
Befundform: unregelmäßig.
Maximale Tiefe: 26 cm.
Befundfarbe: grau, hellgraubraun mit vereinzelt
HK, weiß pigmentiert.
Befundstratigraphie: -
Befundplanum: 91,61 m ü.NN
Befundsohle: 91,35 m ü.NN

Befundstelle 196

Deutung: Grube.
Befunddatierung: römisch.
Befundform: länglich.
Maximale Tiefe: 22 cm.
Befundfarbe: grau, weiß pigmentiert.
Befundstratigraphie: vereinzelt HK.
1. fleckig bräunlich gräulich Verfüllung
2. Bt-Löß
3. Wurzel- / Tiergang
4. Rotlehmbröckchen
Befundplanum: 91,65 m ü.NN
Befundsohle: 91,43 m ü.NN

Befundstelle 197

Deutung: Grube.
Befunddatierung: römisch.
Befundform: länglich.
Maximale Tiefe: 8 cm.
Befundfarbe: grau, weiß pigmentiert.
Befundstratigraphie:
1. fleckig bräunlich, hellgraue Verfüllung
2. Bt-Löß
3. Wurzel- / Tiergang
Befundplanum: 91,68 m ü.NN
Befundsohle: 91,60 m ü.NN

Befundstelle 198

Deutung: Graben.
Befunddatierung: römisch.
Befundform: länglich.
Maximale Tiefe: 19 cm.
Befundfarbe: grau, weiß pigmentiert.
Befundstratigraphie: HK, RL, hellgraubraun im unteren Bereich hellgrauweiß vereinzelt HK, Fe - Ausfällungen im mittleren Abschnitt
Befundplanum: Mitte 91,66 m ü.NN
Befundsohle: Mitte 91,47 m ü.NN

Aktivitätsnummer 198-4

198-4 grau Steinfragment geologisch max. 3 cm.

Befundstelle 199

Deutung: Grube.
Befunddatierung: vermutlich römisch.
Befundform: fast rechteckig.
Maximale Tiefe: 26 cm.
Befundfarbe: grau, weiß pigmentiert, vereinzelt Holzkohle.
Befundstratigraphie:
1. Pfostengrube hellgrau mit Holzkohle Partikel
2. Spur: mittelgrau mit Holzkohle Flitter
3. Br-Löß
Befundplanum: 91,66 m ü.NN
Befundsohle: 91,40 m ü.NN

Befundstelle 200

Deutung: Grube.
Befunddatierung: vermutlich römisch.
Befundform: ovalrund.
Maximale Tiefe: 26 cm.
Befundfarbe: grau, weiß pigmentiert, vereinzelt Holzkohle – Relikte.
Befundstratigraphie: vereinzelt Holzkohle - Relikte
Verfüllt hellmittelgraubraun fleckig mit Holzkohle Partikel
Befundplanum: 91,66 m ü.NN
Befundsohle: 91,40 m ü.NN

Befundstelle 201

Deutung: Grube.
Befunddatierung: vermutlich römisch.
Befundform: rechteckig.
Maximale Tiefe: 15 cm.
Befundfarbe: grau, braun weiß pigmentiert.
Befundstratigraphie:
1. hellgrau mit Fe - Ausfällungen etwas Holzkohleflitter
2. Br-Löß
Befundplanum: 91,74 m ü.NN
Befundsohle: 91,59 m ü.NN

Befundstelle 202

Deutung: Grube.
Befunddatierung: römisch.
Befundform: oval.

Maximale Tiefe: 86 cm.
Befundfarbe: graugrünbraun.
Befundstratigraphie:
Befundplanum: 91,79 m ü.NN
Befundsohle: 90,93 m ü.NN

Aktivitätsnummer 202-7

Wandfragment, hellrot, Eisenfragmente, Ziegel, Bodenfragment, hellrot

Befundstelle 203

Deutung: Grube, nicht bearbeitet.
Befunddatierung: vermutlich römisch.
Befundform: viereckig
Maximale Tiefe: -
Befundfarbe: -
Befundstratigraphie: Verfüllung hellmittelgrau mit vereinzelt RL, HK, weiß pigmentiert.
Befundplanum: 91,85 m ü.NN
Befundsohle: -

Befundstelle 204

Deutung: Pfostengrube.
Befunddatierung: römisch.
Befundform: länglich.
Maximale Tiefe: 11 cm.
Befundfarbe: -
Befundstratigraphie: Vereinzelt HK, RL.
1. Verfüllung hellgrau braun fleckig, mit vereinzelt H.K.Flitter
2. Br-Löß
Befundplanum: 91,69 m ü.NN
Befundsohle: 91,58 m ü.NN

Befundstelle 205

Deutung: Grube.
Befunddatierung: römisch.
Befundform: länglich.
Maximale Tiefe: 34 cm.
Befundfarbe: Lößfarbig.
Befundstratigraphie: vereinzelt HK, RL
Befundplanum: 91,78 m ü.NN
Befundsohle: 91,44 m ü.NN

Aktivitätsnummer 205-4

205-4 Wandfragment, grauweiß, sandig, grober Quarz, Eisenobjekte.

Aktivitätsnummer 205-7

205-7 Wandfragment, grauweiß, sandig, grober Quarz, Eisenobjekte.

Befundstelle 206

Deutung: Grube.
Befunddatierung: römisch.
Befundform: längliche Grube.
Maximale Tiefe: 45 cm.
Befundfarbe: -
Befundstratigraphie: Vereinzelt HK, RL.

Befundplanum: 91,78 m ü.NN
Befundsohle: 91,33 m ü.NN

Aktivitätsnummer 206-7

206-7 Wandfragment weiß mit dunkelbrauner Engobe, Wandfragment hellrot, Eisenklumpen, graue Flintstück mit Rinde 3,2 cm, Bodenfragment, grauweiß, sandig, grober Quarz.

Befundstelle 207

Deutung: Grab.
Befunddatierung: römisch.
Befundform: rechteckig.
Maximale Tiefe: 7 cm.
Befundfarbe: -
Befundstratigraphie:
1. graudunkelgrau dünne Holzkohle Schicht an Unterkante
2. Br-Löß
Befundplanum: 91,66 m ü.NN
Befundsohle: 91,59 m ü.NN

Aktivitätsnummer 207-4/7

207-4/7 3 Wandfragmente, weiß, davon 2 mit dunkelbrauner Engobe und Griesbewurf, orange Engobe.
Schlacke

Befundstelle 208

Deutung: Grube.
Befunddatierung: vermutlich römisch.
Befundform: unregelmäßig.
Maximale Tiefe: 8 cm.
Befundfarbe: grau, weiß pigmentiert.
Befundstratigraphie: Holzkohle, grauer Schluff.
1. hellgrauer hellbraun HK
2. Wurzel- / Tiergang
3. Br-Löß
Befundplanum: 91,64 m ü.NN
Befundsohle: 91,56 m ü.NN

Befundstelle 209

Deutung: Grube.
Befunddatierung: römisch.
Befundform: unregelmäßig.
Maximale Tiefe: 31 cm
Befundfarbe:
Befundstratigraphie:
1. mittelgrau-grau, braunefleckt, HK.
2. Tiergänge
3. Br-Löß
Befundplanum: 91, 58 m ü.NN
Befundsohle: 91,27 m ü.NN

Befundstelle 210

Deutung: Brunnen.
Befunddatierung: römisch.

Befundform: -
Maximale Tiefe: 20,30 m
Befundfarbe: -
Befundstratigraphie: -
Befundplanum: 91,16 m ü.NN
Befundsohle: 70,76 m ü.NN

Aktivitätsnummer 210-1

6 Natursteine, Eisen korridiert (viel), Nägel (max. 8 cm lang und 2 cm breite Nagelkopf) zwei Nägel 4 cm lang mit 3 cm breiten Nagelkopf) Dachziegel.

Aktivitätsnummer 210-4

210-4-1 Randfragment, Topf, Niederbieber Typ 89, grauweiß, sandig, grober Quarz, Rdm. 23 cm.
210-4-2 Randfragment, grauweiß, sandig, grober Quarz, Rdm. 23 cm.
210-4-3 Bodenfragment, Becher, weiß dunkelbraune Engobe, Rdm. 2,6 cm.
Eisenfragment, Nagel 8 cm lang, Eisenkettereste eines Wasserschöpfmeier
Wandfragment dunkelgrau mit rot, 2 Eisenbeschläge?

Aktivitätsnummer 210-7

210-7-1 Randfragment, Topf mit Horizontalrand, Niederbieber Typ 87, grauweis, sandig, grober Quarz, Rdm. 13 cm.
210-7-2 Randfragment, Topf, Niederbieber Typ 89, Alzey Typ 27?, grauweiß, sandig, grober Quarz, Rdm. 21 cm.
210-7-3 2 Bodenfragmente, dunkelrot, Terra Sigillata.
210-7-4 Randfragment, Teller, Terra Sigillata, Dragendorff 31.
210-7-5, Randfragment, Napf, Terra Sigillata, Dragendorff 33.
Eisennagel, Schlacke , Bronzeband, Stein.

Aktivitätsnummer 210-13

210-13-1 Randfragment, Topf, Niederbieber Typ 89, hellrot, sandig, Rdm. 20cm.
210-13-2 Bodenfragment, grau.
2 Wandfragmente weiß, 2 Wandfragmente gelbbeige, 2 Wandfragmente hellrot,
3 Wandfragmente grau, Eisen, Ziegel.

Aktivitätsnummer 210-28

210-28-1 Randfragment, Schüssel mit innen verdicktem Rand, Niederbieber Typ 104, hellrot, sandig, grober Quarz, Rdm. 12 cm.
Knochen, Ziegeldachflach.

Aktivitätsnummer 210-46

210-46-1 Glashenkel, grün.
210-46-2 Ziegel mit Pfofenabdruck.
210-46-3 Eisenkette.
2 Mahlsteinfragmente mit Rillen, 2 Knochen, , 2 Nagel mindestens 2 cm lang und 1,5 cm Nagelkopf,

Nagel 4,5 cm lang mit Nagelkopf, Topf mit Horizontalrand, Wandfragment grauweiß, sandig, grober Quarz, 2 Wandfragmente hellrot, 4 Wandfragmente, Becher, Gose Typ 198, Niederbieber Typ 33 c, hellrot dunkelbrauner Firnis mit Kerbbandekor

Aktivitätsnummer 210-50 Holzgegenstand.

Aktivitätsnummer 210-51 Holzgegenstand.

Aktivitätsnummer 210-52

210-52-1 Eisenriemen eines hölzernen Eimers, Henkel, Metallreif.

Aktivitätsnummer 210-53

210-53-1 Randfragment, Topf mit Horizontalrand, Niederbieber Typ 87, Hofheim Typ 87?, grauweiß, sandig, grober Quarz, gepicht, Rdm. 21 cm.

210-53-2 Randfragment, Faß, Lenz Typ 50 G, gelbbeige, Schamott, Sand, grober Quarz, Rdm. 21cm.

Aktivitätsnummer 210-59

210-59 Mahlsteinfragment

Aktivitätsnummer 210-65

210-65-1 korrierte Nägel.

210-65-2 Knochenstück mit blauer Farbe.

Aktivitätsnummer 210-73

210-73-1 korrierte Nägel, L-förmiger Nagel

Aktivitätsnummer 210-86

210-86-1 Becher, rot mit dunkelbrauner Engobe, max. Höhe 9 cm.

Befundstelle 211

Deutung: Grube.

Befunddatierung: römisch.

Befundform: rechteckig.

Maximale Tiefe: 18 cm.

Befundfarbe: grau, weiß pigmentiert.

Befundstratigraphie:

1. hellgrau, hellbraun weiß gefleckt HK.

2. Br-Löß

Befundplanum: 91,59 m ü.NN

Befundsohle: 91,41 m ü.NN

Befundstelle 212

Deutung: Grube.

Befunddatierung: römisch.

Befundform: länglich.

Maximale Tiefe: 47 cm.

Befundfarbe: -

Befundstratigraphie:

1. mittelgrau braun, weiß gefleckt HK, RL

2. Br-Löß

Befundplanum: 91,53 m ü.NN

Befundsohle: 91,06 m ü.NN

Aktivitätsnummer 212-4

212-4 4 Wandfragmente hellrot, 3 Wandfragmente weiß

Aktivitätsnummer 212-7

212-7-1 Randfragment, Topf mit Horizontalrand, Niederbieber Typ 87, grau, sandig, grober Quarz, hart ocker, Rdm. 13 cm.

212-7-2 Randfragment, Topf mit Horizontalrand, Niederbieber Typ 87, grau, sandig, grober Quarz.

Wandfragment, Terra Sigillata, 4 Wandfragmente grauweiß, sandig, grober Quarz.

Befundstelle 213

Deutung: Grube.

Befunddatierung: römisch.

Befundform: große, eckige Grube.

Maximale Tiefe: 34 cm.

Befundfarbe: grau, grün, weiß pigmentiert RL, HK.

Befundstratigraphie: -

Befundplanum: 91,59 m ü.NN

Befundsohle: 91,25 m ü.NN

Aktivitätsnummer 213-1

213-1-13 Randfragment, Schüssel mit innen verdicktem Rand mit zwei Rillen, hellrot, sandig, grober Quarz. cm.Feuersteinklingenfragment, Randfragment, Reibschale, gelbbeige.

Aktivitätsnummer 213-4

213-4-1 Randfragment, Schüssel mit innen verdicktem Rand, Niederbieber Typ 104, hellrot, sandig, grober Quarz, Rdm. 19 cm.

213-4-2 Randfragment, Topf, Lenz Typ 12 C / Hofheim Typ 125/126, grauweiß, sandig, grober Quarz Brandspuren, Rdm. 10 cm.

213-4-3 Randfragment, Topf mit Horizontalrand, Niederbieber Typ 87 / Lenz Typ 35C / Hofheim Typ, grauweiß, sandig, grober Quarz, Rdm. 14 cm.

Bronzetrümmer, Feuersteinklingenfragment, 18 Wandfragmente, grauweiß, sandig, grober Quarz, 5 Wandfragmente hellrot, Wandfragment rau.

Aktivitätsnummer 213-7

213-7 drei Bodenfragmente.

213-7-1 Randfragment, Reibschüssel, Arentsburg Typ 96, 335, hellrot, sandig, Rdm. 23 cm.

213-7-2 Randfragment, Topf mit Horizontalrand, Niederbieber Typ 87 / Lenz Typ 35 C / Hofheim Typ, grauweiß, sandig, grober Quarz Brandspuren, Rdm. 15 cm.

213-7-3 Randfragment, Reibschüssel, Arentsburg 96,335, grauweiß, sandig, grober Quarz.

- 213-7-4 Randfragment, Topf mit eckig aufgestelltem Rand, Niederbieber Typ 89, hellrot, sandig.
- 213-7-5 Randfragment, Reibschüssel, Arentsburg Typ 96, grauweiß, sandig, grober Quarz, Rdm. 24 cm.
- 213-7-6 Randfragment, Faß mit Horizontalrand nach innen springend, grauweiß, Schamott, Sand, grober Quarz, gepicht.
- 213-7-7 Randfragment, Reibschüssel, Arentsburg Typ 96, 335, grauweiß, sandig, grober Quarz, Rdm. 25 cm.
- 213-7-8 Wandfragment, Faß, mit aufgelegtem Banddekor, der auf beiden Seiten eingeritzt ist.
- Ziegelbruch, Stein, Schlacke, hellgraubeige
Flintklinge max. 5,5 cm, Kieselsteine.

Aktivitätsnummer 213-46

- 213-46-1 Bodenfragment, Schale, Terra Sigillata, Dragendorff 37.

Befundstelle 214

Deutung: Grube.
Befunddatierung: römisch.
Befundform: unregelmäßig.
Maximale Tiefe: 32 cm.
Befundfarbe: grau, weiß pigmentiert, vereinzelt Mn-Flecken.
Befundstratigraphie:
1. hellmittelgrau braun mit vereinzelt HK, RL.
Befundplanum: 91,61 m ü.NN
Befundsohle: 91,29 m ü.NN

Aktivitätsnummer 214-2

- 214-2-2 Randfragment, Faß, mit horizontal nach innen springendem Rand, beige.

Befundstelle 215

Deutung: Grube.
Befunddatierung: römisch.
Befundform: rechteckig.
Maximale Tiefe: 28 cm.
Befundfarbe: Verfüllung hell, mittelgrau marmoriert grau, weiß pigmentiert, vereinzelt HK, RL.
Befundstratigraphie: -
Befundplanum: 91,60 m ü.NN
Befundsohle: 91,32 m ü.NN

Aktivitätsnummer 214-5

- 215-5-1 Randfragment, Faß mit nach innen springendem Rand, beige.

Aktivitätsnummer 215-7

- 215-7-1 Steingerät, Reibstein.

Befundstelle 216

Deutung: Grube.

Befunddatierung: vermutlich urgeschichtlich.
Befundform: -
Maximale Tiefe: 27 cm.
Befundfarbe: rund.
Befundstratigraphie: mittelgraubraun mit vereinzelt HK.
Befundplanum: 91,62 m ü.NN
Befundsohle: 91,35 m ü.NN

Befundstelle 217

Deutung: vermutlich Baumwurf.
Befunddatierung: vermutlich urgeschichtlich.
Befundform: fast rechteckig.
Maximale Tiefe: -
Befundfarbe: hell bis dunkelbraun.
Befundstratigraphie: -
Befundplanum: 91,58 m ü.NN
Befundsohle: 91,58 m ü.NN

Aktivitätsnummer 217-4

Stein geologisch, Flintklinge ohne Retusche mit Bulbus max. 2,4 cm, Steinwerkzeug (Flint)

Befundstelle 218

Deutung: Grube.
Befunddatierung: römisch.
Befundform: viereckig.
Maximale Tiefe: 10 cm.
Befundfarbe: grau, weiß pigmentiert, hellgrau mit etwas HK.
Befundstratigraphie: -
Befundplanum: 91,61 m ü.NN
Befundsohle: 91,51 m ü.NN

Befundstelle 219

Deutung: vermutlich Wurzelrelikt.
Befunddatierung: vermutlich urgeschichtlich.
Befundform: rund.
Maximale Tiefe: 44 cm.
Befundfarbe: graubraun Randbereich, Eisenausfällung.
Befundstratigraphie:
1. Bt-Löß
2. Befundverfüllung hellgräulich, leicht bräunlich
3. Hellgrau verfüllter Tier- und Wurzellöcher mit Fe-Ausfällungen
4. breites Fe-Ausfällungsband mit Fe-Mn-Band
5. Wurzel- / Tiergang
Befundplanum: 91,62 m ü.NN
Befundsohle: 91,18 m ü.NN

Befundstelle 220

Deutung: Grube.
Befunddatierung: vermutlich römisch.
Befundform: rechteckig.
Maximale Tiefe: 48 cm.
Befundfarbe: graue homogene Füllung.
Befundstratigraphie:
1. Pfostenspur: hellgrau mit vereinzelt HK.

2. Pfostenspur: hellgraubraun mit Ziegelfragmenten Rotlehm und Metall und vereinzelt HK-Brocken
3. Pfostengrube: mittelgraubraun mit Fe-Ausfällung
4. Br-Löß

Befundplanum: 91,65 m ü.NN

Befundsohle: 91,17 m ü.NN

Aktivitätsnummer 220-1

Glas, Wandfragment grauweiß, sandig, grober Quarz, 2 Wandfragmente hellrot.

Aktivitätsnummer 220-4

Wandfragment, grauweiß, sandig, grober Quarz, Bodenfragment, grauweiß, sandig, grober Quarz mit glattem Boden.

Aktivitätsnummer 220-7

220-7-1 Randfragment, Krug mit Wulstrand, Lenz Typ 24 C, grauweiß, sandig, grober Quarz, Rdm. 5,2 cm.

220-7-2 Randfragment, Teller, Terra Sigillata, Niederbieber Typ 6 (Gose Typ 98), Rdm. 13 cm.

Glas, Wandfragment, Schüssel mit Randstabilpe und umlaufender Bauchleiste (Spätantike), Terra Sigillata Spätantike Argonnetöpferei, Lenz Typ 2 J, Dragendorff 44, Chenet 324, Alzey Typ 5.

Befundstelle 221

Deutung: Grube.

Befunddatierung: vermutlich römisch.

Befundform: viereck.

Maximale Tiefe: 14 cm.

Befundfarbe: grau, weiß pigmentiert, Kies.

Befundstratigraphie:

1. Bt-Löß
2. Befund gräulich braun ohne deutliche Grenzen
3. Wurzel-/ Tiergang gräulich mit Fe-Ausfällungen
4. leicht verbrannter Bereich (mittelbraun)
5. röm. Ziegelbruch/-splitter

Befundplanum: 91,65 m ü.NN

Befundsohle: 91,51 m ü.NN

Aktivitätsnummer 221-1

Ziegelplatte

Befundstelle 222

Deutung: Grube.

Befunddatierung: urgeschichtlich.

Befundform: oval.

Maximale Tiefe: 78 cm.

Befundfarbe: grün, grau, homogen.

Befundstratigraphie: kleine Holzkohlepartikeln

1. Verfüllung hellgraubraun mit vereinzelt HK-Bröckchen unterhalb mittelgra braun marmoriert
2. Br-Löß

Befundplanum: 91,62 m ü.NN

Befundsohle: 90,84 m ü.NN

Aktivitätsnummer 222-4

2 Feuerstein (natürlich), Sandstein, kleine urgeschichtliche Keramikfragmente, 2 Wandfragmente, dunkelgrau.

Aktivitätsnummer 222-7

grüngraues Flintstück mit Bulbus 1,9 cm, Naturstein, kleine urgeschichtliche Keramikfragmente, 2 Wandfragmente, dunkelgrau.

Befundstelle 223

Deutung: vermutlich Baumwurf.

Befunddatierung: vermutlich römisch.

Befundform: unregelmäßig.

Maximale Tiefe: 38 cm.

Befundfarbe: hell schluffig, weiß pigment, dunkelbraun, hellgrau weiß mit ausgeprägtem Fe-Ausfällungen

Befundstratigraphie: -

Befundplanum: 91,63 m ü.NN

Befundsohle: 91,25 m ü.NN

Aktivitätsnummer 223-7

Wandfragment, hellrot.

Befundstelle 224

Deutung: Grube oder Vermutlich Pfostengrube.

Befunddatierung: vermutlich römisch.

Befundform: rund.

Maximale Tiefe: 12 cm.

Befundfarbe: grau, weiß pigmentiert.

Befundstratigraphie:

1. mittelgrau mit hellgrauen Flecken, vereinzelt HK
2. Bt-Löß

Befundplanum: 91,67 m ü.NN

Befundsohle: 91,55 m ü.NN

Aktivitätsnummer 224-4

3 Wandfragmente weiß mit dunkelbrauner Engobe, 3 Wandfragmente grauweiß, sandig, grober Quarz, 2 Wandfragmente rosa, Bodenfragment weiß orange engobiert, glatter Boden.

Befundstelle 225

Deutung: Grube, vermutlich Pfostengrube.

Befunddatierung: vermutlich römisch.

Befundform: rund.

Maximale Tiefe: 55 cm.

Befundfarbe: grau, weiß pigmentiert mit Eisenausfällung.

Befundstratigraphie:

1. Verfüllung hellgrau mit Fe-Ausfällungen
2. Bt-Löß

Befundplanum: 91,63 m ü.NN

Befundsohle: 91,45 m ü.NN

Befundstelle 226

Deutung: Pfostengrube.

Befunddatierung: vermutlich römisch.

Befundform: rund.
Maximale Tiefe: 13 cm.
Befundfarbe: grau, weiß pigmentiert.
Befundstratigraphie: Verfüllung hellmittel,
graubraun mit HK-Partikel.
Befundplanum: 91,65 m ü.NN
Befundsohle: 91,52 m ü.NN

Befundstelle 227

Deutung: Grube.
Befunddatierung: urgeschichtlich.
Befundform: oval, rund.
Befundfarbe: grün, grau Verfüllung, HK, RL.
Maximale Tiefe: 55 cm.
Befundstratigraphie:
1. hellgrau, braun, fast homogen, HK Stücke, RL
2. mittelraummittelbraun
3. Holzkohle-Konzentration
4. Löß einschluß
5. Bt-Löß
Befundplanum: 91,55 m ü.NN
Befundsohle: 91,00 m ü.NN

Aktivitätsnummer 227-4

14 Wandfragmente dunkelgrau, 6 Bodenfragmente
dunkelgrau, 2 Randfragmente, dunkelgrau, Silex.

Aktivitätsnummer 227-7

4 Wandfragmente dunkelgrau.

Aktivitätsnummer 227-8

227-8-1 Randfragment, Schüssel mit glattem Rand,
Lenz Typ 16 B, grau schwarz poliert, Rdm. 18
cm.
urgeschichtliche Keramik, Feuersteinartefakte,
Tonklumpen mit abgerundeten Kanten, grauer
Flint unregelmäßig max. Größe. 2,8 cm, 3
Wandfragmente hellrot, 8 Wandfragmente
dunkelgrau mit Rot (eines mit Knubbe),
Wandfragment schwarz, Dunkelgrau helle
Oberfläche.

Befundstelle 228

Deutung: Grube.
Befunddatierung: urgeschichtlich.
Befundform: oval rund.
Maximale Tiefe: 37 cm.
Befundfarbe: grau grün, HK, RL.
Befundstratigraphie:
1. graubraun, HK, RL, Basaltlava, Füllung fast
homogen
2. Bt-Löß
Befundplanum: 91,55 m ü.NN
Befundsohle: 91,18 m ü.NN

Aktivitätsnummer 228-1

228-1-1 Randfragment, dunkelgrau, Rdm. 21cm, 11
Wandfragmente, grau rauh, Basaltstein,
Sandstein, Feuersteinartefakt

Aktivitätsnummer 228-4

228-4-1 Randfragment, Becher, dunkelbraune
Engobe.

Aktivitätsnummer 228-7

Flintstück max. 4,6 cm, 4 Wandfragmente grau
(außen rot)

Befundstelle 229

Deutung: Grube, vermutlich Grab.
Befunddatierung: römisch.
Befundform: fast rechteckig.
Maximale Tiefe: 7 cm.
Befundfarbe: dunkel braun bis schwarz
Befundstratigraphie: viel Holzkohle - Relikte
1. dunkelgrau, braun gefleckt, Holzkohle und
Rotlehm -relikte
2. Tiergänge
3. mittelbraun (Befundstelle 210)
4. Bt-Löß
Befundplanum: 91,49 m ü.NN
Befundsohle: 91,42 m ü.NN

Aktivitätsnummer 229-1

4 Wandfragmente, grauweiß, sandig, grober
Quarz, Wandfragment rosa,
Bodenfragment, grauweiß, sandig, grober Quarz, 3
Tuff

Aktivitätsnummer 229-4

2 Wandfragmente grauweiß, sandig, grober Quarz,
Wandfragment grau

Aktivitätsnummer 229-7

Wandfragment, hellrot

Befundstelle 230

Deutung: Grube.
Befunddatierung: neuzeitlich.
Befundform: länglich.
Maximale Tiefe: 12cm.
Befundfarbe: graugrün, HK, RL.
Befundstratigraphie: -
Befundplanum: 91,47 m ü.NN
Befundsohle: 91,35 m ü.NN

Aktivitätsnummer 230-4

neuzeitliche Keramik, Knochen

Befundstelle 231

Deutung: Grube, vermutlich Grab.
Befunddatierung: römisch.
Befundform: rechteckig.
Maximale Tiefe: -
Befundfarbe: dunkelbraun bis schwarz, viel HK.
Befundstratigraphie: -
Befundplanum: 91,54 m ü.NN
Befundsohle: 91,54 m ü.NN

Befundstelle 232

Deutung: Grube.
Befunddatierung: römisch.
Befundform: unregelmäßig.
Maximale Tiefe: -
Befundfarbe: grau, weiß pigmentiert.
Befundstratigraphie:-
Befundplanum: 91,56 m ü.NN
Befundsohle: 91,56 m ü.NN

Befundstelle 233

Deutung: Grab.
Befunddatierung: römisch.
Befundform: viereckige.
Maximale Tiefe: 17 cm.
Befundfarbe: rund.
Befundstratigraphie: dunkelgrau bis schwarz
1. mittelbraun-grau an der Unterkante nur grau sehr viele HK Stückchen
2. Bt-Löß
3. Tiergang
Befundplanum: 91,53 m ü.NN
Befundsohle: 91,36 m ü.NN

Aktivitätsnummer 233-1

- 233-1-1 Randfragment, Teller, Dragendorff 31, Terra Sigillata, Rdm. 16 cm
233-1-2 Randfragment, Topf mit Horizontalrand, Niederbieber Typ 87, hellrot, sandig, Rdm.20 cm
233-1-3 Randfragment, Schüssel mit innen verdicktem Rand, Niederbieber Typ 104, Lenz Typ 43F, grauweiß, sandig, grober Quarz, Rdm. 22cm-

Aktivitätsnummer 233-4

- 4 Wandfragmente weiß, schuppig, außen orange - innen braun, 11 Wandfragmente grauweiß, sandig, grober Quarz, 2 Wandfragmente gelbbeige, 2 Wandfragmente hellgrau, Deckelfragment, mindestens 2 Eisennägel 5 cm, 4 cm
233-4-1 Randfragmente, Topf mit Horizontalrand, Niederbieber Typ 87, Lenz Typ 35C, Hofheim Typ, hellrot, sandig, grober Quarz, Rdm. 22 cm
233-4-2 Randfragment, Terra Sigillata, Rdm. 19 cm

Aktivitätsnummer 233-8

- 233-8-1 Randfragmente, Topf mit Horizontalrand, Niederbieber Typ 87, Lenz Typ 35C, grauweiß, sandig, grober Quarz, Rdm. 18 cm.
233-8-2 Randfragmente, Reibschüssel mit klobigem Horizontalrand, Lenz Typ 44B, Hofheim Typ 80, grauweiß, sandig, Rdm. 26 cm.
3 Wandfragmente weiß, 8 Wandfragmente grauweiß, sandig, grober Quarz (orange), 5 Wandfragmente hellrot, Eisennagel 3 cm lang.

Befundstelle 234

Deutung: Grube.
Befunddatierung: römisch.
Befundform: rechteckige.
Maximale Tiefe: 45 cm.
Befundfarbe: graugrün, RL, HK.
Befundstratigraphie:
1. mittelgraubraun mit vereinzelt HK
2. mittelgrau mit HK
3. Br-Löß
Befundplanum: 91,59 m ü.NN
Befundsohle: 91,14 m ü.NN

Aktivitätsnummer 234

Pferdezähne, urgeschichtlicher Keramik

Befundstelle 235

Deutung: Grube
Befunddatierung: römisch
Befundform: längliche Grube
Maximale Tiefe: 24 cm
Befundfarbe: graugrün, weiß Pigment, HK
Befundstratigraphie:
1. Verfüllung mittelgraubraun mit vereinzelt HK-Bröcken, Fe-Ausfällungen
2. Br-Löß
Befundplanum: 91,58 m ü.NN
Befundsohle: 91,34 m ü.NN

Aktivitätsnummer 235-8

2 Bodenfragmente, grauweiß

Befundstelle 236

Deutung: Grube.
Befunddatierung: römisch.
Befundform: längliche.
Maximale Tiefe: 19 cm.
Befundfarbe: graugrün, weiß pigmentiert, hellmittelgrau mit vereinzelt HK.
Befundstratigraphie: -
Befundplanum: 91,59 m ü.NN
Befundsohle: 91,40 m ü.NN

Befundstelle 237

Deutung: Grube.
Befunddatierung: römisch.
Befundform: fast viereckig durch Minensucher gestört.
Maximale Tiefe: 19 cm.
Befundfarbe: südlicher Bereich tiefschwarz.
Befundstratigraphie:
1. Verfüllung hellgraubraun oberhalb dunkelgrau mit HK Konzentration
2. Störung hellbraungrau
3. Bt-Löß
Befundplanum: 91,62 m ü.NN
Befundsohle: 91,44 m ü.NN
Maximale Tiefe: 18 cm

Aktivitätsnummer 237-1

Wandfragment grauweiß, Wandfragment hellrot.

Befundstelle 238

Deutung: Grube.

Befunddatierung: römisch.

Befundform: unregelmäßig.

Maximale Tiefe: 124 cm.

Befundfarbe: grün gelb.

Befundstratigraphie: HK, RL,

Dachziegelfragmente, Kies.

Befundplanum: 91,56 m ü.NN

Befundsohle: 90,32 m ü.NN

Aktivitätsnummer 238-1

3 Wandfragmente grauweiß, 3 Wandfragmente rosa, Eisennagel max. Länge 8,5 cm.

Aktivitätsnummer 238-4

238-4-1 Randfragment, Einhenkelkrug,
Niederbieber Typ 96 / Lenz Typ 41 D, hellrot,
Rdm. 14 cm.

238-4-2 Randfragment, Topf mit Horizontalrand,
grauweiß, sandig, grober Quarz, Rdm. 12 cm.

238-4-3 Randfragment, Topf, Niederbieber Typ 89,
grau, sandig, grober Quarz, ocker.

238-4-4 Bodenfragment, Schale, Terra Sigillata,
Dragendorff 37.

Mörtel, Stein, Tuff, Eisennägel max. 5 cm lang,
Schlacke.

Befundstelle 239

Deutung: Grube.

Befunddatierung: vermutlich römisch.

Befundform: länglich.

Maximale Tiefe: 23 cm.

Befundfarbe: graugrün, weiß pigmentiert,
hellmittelgrau mit vereinzelt HK.

Befundstratigraphie: -

Befundplanum: 91,69 m ü.NN

Befundsohle: 91,46 m ü.NN

Befundstelle 240

Deutung: Pfostengrube.

Befunddatierung: -

Befundform: unregelmäßig.

Maximale Tiefe: 20 cm.

Befundfarbe: grau, weiß pigmentiert.

Befundstratigraphie:

1. Bt-Löß

2. fleckig gräuliche bräunliche Verfüllung,
schluffig

3. Fe-Ausfällungen

Befundplanum: 91,62 m ü.NN

Befundsohle: 91,42 m ü.NN

Befundstelle 241

Deutung: Pfostengrube.

Befunddatierung: römisch.

Befundform: viereckig.

Maximale Tiefe: 11 cm.

Befundfarbe: grau, weiß pigmentiert.

Befundstratigraphie: vereinzelt Holzkohle

1. Verfüllung hellgraubraun, fleckig

2. Br-Löß

Befundplanum: 91,60 m ü.NN

Befundsohle: 91,49 m ü.NN

Befundstelle 242

Deutung: vermutlich Pfostengrube.

Befunddatierung: -

Befundform: rund.

Maximale Tiefe: 19 cm.

Befundfarbe: schokoladenbraun.

Befundstratigraphie:

1. dunkelbraun, leichtgräuliche Verfüllung
(schokoladenbraun)

2. Bt-Löß

3. Tier-und Wurzellöcher

4. verfüllter Tiergang

Befundplanum: 91,59 m ü.NN

Befundsohle: 91,40 m ü.NN

Befundstelle 243

Deutung: vermutlich Pfostengrube.

Befunddatierung: -

Befundform: rund.

Maximale Tiefe: -

Befundfarbe: schokoladenbraun.

Befundstratigraphie:

Befundplanum: 91,61 m ü.NN

Befundsohle: 91,61 m ü.NN

Befundstelle 244

Deutung: Brunnen.

Befunddatierung: römisch.

Befundform: -

Maximale Tiefe: 18,95 m

Befundfarbe: -

Befundstratigraphie: -

Befundplanum: 91,33 m ü.NN

Befundsohle: 72,38 m ü.NN

Aktivitätsnummer 244-1

3 Wandfragmente, grauweiß, sandig, grober Quarz,
Kettenfragmente aus Eisen.

Aktivitätsnummer 244-4

244-4-1 Randfragment, Amphora Gauloise 4
(Südgalische Weinamphora) / Lenz Typ 51 B,
gelbbeige, Rdm. 23 cm.

Aktivitätsnummer 244-7

244-7-1 Randfragment, Amphore, Lenz Typ 50 G,
graugelbbbeige, Rdm. 27 cm.

244-7-2 Randfragment, Reibschüssel, Arentsburg
96, 330, 332, Rdm. 29 cm.

244-7-3 Randfragment, Teller, Terra Sigillata,
Dragendorff 31.
Wandfragment, Terra Sigillata, Wdm.17 cm,
Steine, Eisennagel (vierkantig, T-Förmig, 18 cm
lang, 2,5 cm x 1 cm).

Aktivitätsnummer 244-13

Amphore.

Aktivitätsnummer 244-14

Eisenklumpen, Henkeleisen von einem hölzernen
Eimer, 14 Wandfragmente weiß, 20
Wandfragmente grauweiß, sandig, grober Quarz
(Ruß), 2 Wandfragmente hellgrau braungraue
Engobe, Bodenfragment weiß, 4 Bodenfragmente
grauweiß, sandig, grober Quarz, 2 Randfragmente,
grauweiß.

Aktivitätsnummer 244-23

Eisenbeil, 21 Eisenklumpen, Ziegelbruch,
Wandfragment hellrot, Bodenfragment weiß, 4
Bodenfragmente, grauweiß, sandig, grober Quarz, 2
Randfragmente, grauweiß, sandig, grober Quarz

Aktivitätsnummer 244-27

244-27-1 Randfragment, Topf mit Horizontalrand,
Niederbieber Typ 87, grauweiß, sandig,
grob Quarz.
244-27-2 Randfragment, Reibschüssel mit
Vertikalrand, Gose Typ 453, grauweiß,
sandig, grober Quarz, Rdm. 37 cm.
244-27-3 Glasbruch, grün.
Baukeramik (Dachpfanne), , Knochen,
Wandfragment grauweiß.

Aktivitätsnummer 244-29

Holz.

Befundstelle 245

Deutung: Grube.
Befunddatierung: vermutlich urgeschichtlich.
Befundform: oval, rund.
Maximale Tiefe: 96 cm.
Befundfarbe: grau grün homogen.
Befundstratigraphie:
1. mittelbraun-grau Schluff
2. hellgrau laminiertter Schluff
3. Fe-Ausfällungen
4. hellbrauner Überprägungsbereich
5. Bt-Löß
6. Br-Löß
Befundplanum: 91,46 m ü.NN
Befundsohle: 90,50 m ü.NN

Befundstelle 246

Deutung: Brunnen.
Befunddatierung: römisch.
Befundform: -
Maximale Tiefe: 19,37 m

Befundfarbe: -
Befundstratigraphie: -
Befundplanum: 91,45 m ü.NN
Befundsohle: 72,08 m ü.NN

Aktivitätsnummer 246-4

246-4-1 Randfragment, Schale mit nach außen
umgeschlagenem Rand, ocker, grau, Rdm. 22
cm.
246-4-2 Randfragment, Schüssel, Lenz Typ 43 O,
Asperden T.9,11, hellrot.
246-4-3 Randfragment, Reibschüssel, Arentsburg
86, 312, hellrot.
246-4-4 Randfragment, Becher, Niederbieber Typ
57 / Lenz Typ 19, dunkelbrauner Engobe,
Rdm. 13 cm.

Wandfragment weiß, 18 Wandfragmente grauweiß,
sandig, grober Quarz, 2 Wandfragmente,
Bodenfragment, weiß, mit dunkelbrauner Engobe, 2
Steine, korridiertes Eisen, Ziegelbruch.

Aktivitätsnummer 246-13

246-13-1 Randfragment, Topf, Niederbieber Typ
89, hellrot, sandig, Rdm. 24 cm.
246-13-2 Randfragment, Faß mit nach innen
vorspringendem Rand, grauweiß, Schamott,
Sand, grober Quarz, Rdm. 29 cm.
246-13-3 Randfragment, Schälchen, Niederbieber
Typ 11, Ludowici Sd, dunkelrot.
246-13 Randfragment, Becher mit niedrigem,
einwärts geneigtem Hals. mit umgeschlagener
Lippe, Gose Typ 198, hellrot mit dunkelbraun
glänzender Engobe.
246-13-4 Randfragment, Terra Sigillata.
246-13-5 Randfragment, Teller, Terra Sigillata,
Dragendorff 31.
246-13-6 Randfragment, Reibschüssel, Terra
Sigillata, Dragendorff 45.
246-13-7 Bodenfragment, Terra Sigillata.
246-13-8 Randfragment, Teller, Terra Sigillata,
Dragendorff 31.
246-13-9 Randfragment, Terra Sigillata
3 Wandfragmente weiß mit brauner Engobe, 22
Wandfragmente grauweiß, Wandfragment
gelbbeige, 8 Wandfragmente rosa, 2
Wandfragmente grau, 18 Wandfragmente hellrot,
11 Wandfragmente dunkelrot, 2 Wandfragmente
grau ocker, Henkel hellrot, Deckelfragment hellrot,
2 Bodenfragmente dunkelrot, Bodenfragment
grauweiß, Bodenfragment rosa.
Knochen - Bearbeitungsspuren, Eisentürscharnier

Befundstelle 247

Deutung: Pfostengrube.
Befunddatierung: römisch.
Befundform: viereckig.
Maximale Tiefe: 10 cm.
Befundfarbe: graugrün.
Befundstratigraphie:

1. mittelgrau-braun, HK.
2. Br-Löß

Befundplanum: 91,46 m ü.NN
Befundsohle: 91,36 m ü.NN

Befundstelle 248

Deutung: Pfostengrube.
Befunddatierung: römisch.
Befundform: viereckig.
Maximale Tiefe: 2 cm.
Befundfarbe: graugrün.
Befundstratigraphie:
1. mittelgrau-braun.
2. Br-Löß.
Befundplanum: 91,47 m ü.NN
Befundsohle: 91,45 m ü.NN

Befundstelle 249

Deutung: Pfostengrube.
Befunddatierung: römisch.
Befundform: rechteckig.
Maximale Tiefe: 3 cm.
Befundfarbe: graugrün, HK.
Befundstratigraphie: -
Befundplanum: 91,47 m ü.NN
Befundsohle: 91,44 m ü.NN

Befundstelle 250

Deutung: vermutlich Grab.
Befunddatierung: römisch.
Befundform: rechteckig.
Maximale Tiefe: 7 cm.
Befundfarbe: graugrün, HK.
Befundstratigraphie:
1. hellgrau leicht hellbraun
2. hellbraun leicht hellgrau
3. grau-mildgrau, Holzkohlestücke
4. Br-Löß
Befundplanum: 91,48 m ü.NN
Befundsohle: 91,41 m ü.NN

Aktivitätsnummer 250-1

8 Wandfragmente grauweiß, sandig, grober Quarz,
Wandfragment gelbbeige, 4 Wandfragmente
hellrot, Wandfragment hellgrau, 2 Wandfragmente
ocker, Ziegelbruch.

Aktivitätsnummer 250-5

Nagel 8,5 cm lang, Nagel 6,5 cm mit Nagelkopf
stark korridiert, Wandfragment, weiß.

Aktivitätsnummer 250-13

3 Wandfragmente grauweiß, 2 Wandfragmente
rosa, Wandfragment hellrot, 2 Wandfragmente grau
ocker, Wandfragment schwarz, Deckelfragment
grau, Bodenfragment hellrot, Eisennägel

Aktivitätsnummer 250-14

250-14-1 Schälchen, Terra Sigillata, Dragendorff
40.

Befundstelle 251

Deutung: Pfostengrube.
Befunddatierung: römisch.
Befundform: rechteckig.
Maximale Tiefe: 15 cm.
Befundfarbe: graugrün.
Befundstratigraphie: siehe Befundstelle 250
Befundplanum: 91,51 m ü.NN
Befundsohle: 91,36 m ü.NN

Befundstelle 252

Deutung: Grube.
Befunddatierung: vermutlich urgeschichtlich.
Befundform: rund.
Maximale Tiefe: 49 cm.
Befundfarbe: grauer und dunkelgrauer bis
schwarzer Bereich.
Befundstratigraphie: viel Holzkohle - Relikte
vereinzelt Rotlehm
1. Bt-Löß
2. schluffige fleckig gräuliche Verfüllung
3. bräunlich gräulicher Zwischenstreifen
4. bräunlich verfüllter Tiergang
5. Fe-Ausfällungen
6. Wurzel- / Tiergang
7. bräunlich - grauer Bereich
Befundplanum: 91,47 m ü.NN
Befundsohle: 90,98 m ü.NN

Aktivitätsnummer 252-7

7 Wandfragmente dunkelgrau, urgeschichtliche
Keramik.

Befundstelle 253

Deutung: Grube.
Befunddatierung: römisch.
Befundform: unregelmäßig.
Maximale Tiefe: 14 cm.
Befundfarbe: graugrün, HK.
Befundstratigraphie:
1. gräulich schluffiger z.T. bräunliche Verfüllung
2. Bt-Löß
3. Tiergänge
Befundplanum: 91,48 m ü.NN
Befundsohle: 91,34 m ü.NN

Befundstelle 254

Deutung: Grube, vermutlich Pfostengrube.
Befunddatierung: vermutlich römisch.
Befundform: oval.
Maximale Tiefe: 20 cm
Befundfarbe: grau, weiß pigmentiert.
Befundstratigraphie: -
Befundplanum: 91,45 m ü.NN
Befundsohle: 91,25 m ü.NN

Aktivitätsnummer 254-4

254-4-1 Randfragment, Topf mit aufgestelltem Rand und ausgebogener Lippe gelbbeige, Rdm. 28 cm.
Ziegel, Nagel 5 cm lang mit 1,5 cm breitem Nagelkopf, Schlacke.

Aktivitätsnummer 254-7

3 Wandfragmente grauweiß, sandig, grober Quarz, Wandfragment grau rau, Nägel (3 und 6 cm lang), Eisenstück max. Größe 7 cm.

Befundstelle 255

Deutung: Grube.
Befunddatierung: römisch.
Befundform: unregelmäßig.
Maximale Tiefe: 33 cm.
Befundfarbe: graugrün homogen.
Befundstratigraphie:
1. hellmittelgrau mit vereinzelt HK
2. hell-mittelbraungrauer
3. Br-Löß
Befundplanum: 91,54 m ü.NN
Befundsohle: 91,21 m ü.NN

Aktivitätsnummer 255-1

Wandfragment weiß, Wandfragment gelbweiß.

Aktivitätsnummer 255-7

Wandfragment, grauweiß, sandig, grober Quarz.

Befundstelle 256

Deutung: Grube.
Befunddatierung: vermutlich urgeschichtlich.
Befundform: rund.
Maximale Tiefe: 22 cm.
Befundfarbe: schokoladenbraun.
Befundstratigraphie: Verfüllung mitteldunkelgrau mit HK, nördlicher Bereich durch einen Tiergang gestört.
Befundplanum: 91,55 m ü.NN
Befundsohle: 91,33 m ü.NN

Befundstelle 257

Deutung: Grube.
Befunddatierung: vermutlich römisch.
Befundform: unregelmäßig.
Maximale Tiefe: 27 cm.
Befundfarbe: grau, weiß pigmentiert.
Befundstratigraphie: Verfüllung hellgrauer mit Fe-Ausfällungen vereinzelt mit HK.
Befundplanum: 91,55 m ü.NN
Befundsohle: 91,28 m ü.NN

Befundstelle 258

Deutung: Pfostengrube.
Befunddatierung: vermutlich urgeschichtlich.
Befundform: rund.
Maximale Tiefe: 16 cm.

Befundfarbe: schokoladenbraun.

Befundstratigraphie: Verfüllung mittelgrau braun mit vereinzelt HK.

Befundplanum: 91,56 m ü.NN

Befundsohle: 91,40 m ü.NN

Befundstelle 259

Deutung: Pfostengrube.
Befunddatierung: vermutlich urgeschichtlich.
Befundform: oval.
Maximale Tiefe: 21 cm.
Befundfarbe: hellgrau braun fleckig, vereinzelt HK grau, weiß pigmentiert.
Befundstratigraphie: -
Befundplanum: 91,55 m ü.NN
Befundsohle: 91,34 m ü.NN

Befundstelle 260

Deutung: Grube.
Befunddatierung: römisch.
Befundform: unregelmäßig.
Maximale Tiefe: 19 cm.
Befundfarbe: grau, weiß pigmentiert.
Befundstratigraphie:
1. Verfüllung braungrau mit etwas HK und Fe-Ausfällungen im westlichen sowie östlichen Bereich Tiergänge
2. anstehender Boden (Br-Löß)
Befundplanum: 91,54 m ü.NN
Befundsohle: 91,25 m ü.NN

Aktivitätsnummer 260-7

Wandfragment, grauweiß, sandig, grober Quarz, Eisennagel 6,5 cm.

Befundstelle 261

Deutung: Grube.
Befunddatierung: römisch.
Befundform: rechteckig.
Maximale Tiefe: 12 cm.
Befundfarbe: Kies HK, RL.
Befundstratigraphie:
1. grau-mittelgrau, HK, RL, Fe -Oxyd - Ausfällung,
2. grau-beige
3. Br-Löß
Befundplanum: 91,41 m ü.NN
Befundsohle: 91,29 m ü.NN

Befundstelle 262

Deutung: Pfostengrube.
Befunddatierung: römisch.
Befundform: viereckig.
Maximale Tiefe: 28 cm.
Befundfarbe: Grube: graubraun, Pfosten: hellbraun, HK.
Befundstratigraphie:
1. Pfosten spur (vermutlich.) hellbraun-braun, fast homogen, Mangan-Ausfällung

2. Verfüllung mittelgrau-braun, weiß marmoriert, Mangan-Ausfällung

3. Br-Löß

Befundplanum: 91,42 m ü.NN

Befundsohle: 91,14 m ü.NN

Aktivitätsnummer 262-1

262-1-1 Randfragment, Reibschüssel, Hofheim Typ
80 b, gelbbeige, sandig, grober Quarz, Rdm.
28 cm.

3 Wandfragmente, grauweiß, Eisennagel.

Aktivitätsnummer 262-7

Wandfragment grau - schwarz, 3 Wandfragmente
beigegelb, Nagel 9 cm.

Befundstelle 263

Deutung: Grube mit Pfostenspur.

Befunddatierung: römisch.

Befundform: rechteckig.

Maximale Tiefe: 11 cm.

Befundfarbe: graubraun fleckig, HK, RL.

Befundstratigraphie: -

Befundplanum: 91,42 m ü.NN

Befundsohle: 91,31 m ü.NN

Befundstelle 264

Deutung: Pfostengrube.

Befunddatierung: römisch.

Befundform: rechteckige Grube.

Maximale Tiefe: 10 cm.

Befundfarbe: -

Befundstratigraphie:

1. Bt-Löß

2. grau-braune Verfüllung mit HK

3. moderner Wurzelgang

Befundplanum: 91,44 m ü.NN

Befundsohle: 91,34 m ü.NN

Aktivitätsnummer 264-5

264-5-1 Randfragment, Topf mit nach außen
gebogenem Rand, grauweiß.

264-5-2 Randfragment, Deckel, grauweiß.

Befundstelle 265

Deutung: Pfostengrube.

Befunddatierung: römisch.

Befundform: viereckige Grube mit runden
Pfostenspuren.

Maximale Tiefe: 34 cm.

Befundfarbe: -

Befundstratigraphie:

1. Pfostenspur: grau-braun, homogen

2. grau-braun gefleckt, HK, Keramik

3. Befundstelle 266: grau-braun mit grauem Band
an der Unterkante

4. Bt-Löß

Befundplanum: 91,40 m ü.NN

Befundsohle: 91,06 m ü.NN

Aktivitätsnummer 265-7

265-7-1 3 Randfragmente, Teller mit nach innen
eingebogenem Rand, Niederbieber Typ 111,
grauweiß, Rdm. 21 cm.

265-7-2 Randfragment, Teller, mit nach innen
eingebogenem Rand, Niederbieber Typ 111,
gelbbeige, sandig, grober Quarz, Rdm. 26 cm.

4 Wandfragmente, grauweiß.

Befundstelle 266

Deutung: Pfostengrube.

Befunddatierung: römisch.

Befundform: viereckige Grube mit Pfostenspur.

Maximale Tiefe: 32 cm.

Befundfarbe: Grube grau braun.

1. grau-braun mit viel HK

2. mittelbraun-braun, etwas grau aber nicht so grau
wie 1

3. Pfostenspur: homogenbraun, Grenzen durch Fe
und dunkelbraune Partikelchen sichtbar

Befundstratigraphie:

Befundplanum: 91,41 m ü.NN

Befundsohle: 91,09 m ü.NN

Befundstelle 267

Deutung: Pfostengrube.

Befunddatierung: römisch.

Befundform: rechteckig.

Maximale Tiefe: 35 cm.

Befundfarbe: graubraun, fleckig, HK.

Befundstratigraphie: -

Befundplanum: 91,40 m ü.NN

Befundsohle: 91,05 m ü.NN

Befundstelle 268

Deutung: Pfostengrube.

Befunddatierung: römisch.

Befundform: rechteckig.

Maximale Tiefe: 14 cm.

Befundfarbe: -

Befundstratigraphie:

1. Bt-Löß

2. grau-schwarze Füllung

3. Keramik

4. moderne Tier - und Wurzellöcher

Befundplanum: 91,46 m ü.NN

Befundsohle: 91,32 m ü.NN

Aktivitätsnummer 268-4

268-4-1 Randfragment, Reibschale mit klobigem
Horizontalrand, grauweiß, sandig, grober
Quarz.

5 Wandfragmente grauweiß, sandig, grober Quarz,
Wandfragment gelbbeige, Wandfragment hellrot,
Ziegel, 2 Bodenfragmente, grauweiß, sandig,
grob Quarz.

Aktivitätsnummer 268-7

268-7-1 Randfragment, Topf mit nach außen gebogenem Rand, hellrot, Rdm. 25 cm.
268-7-2 Randfragment, Becher, Ludovici U. 25 mit Karnisrand, weiß mit dunkelbrauner Engobe, Rdm. 11 cm.
Wandfragment rosa, 2 Wandfragmente hellrot, Ziegelbruch.

Befundstelle 269

Deutung: Pfostengrube.
Befunddatierung: römisch.
Befundform: viereckig.
Maximale Tiefe: 15 cm.
Befundfarbe: graubraun.
Befundstratigraphie:
1. Verfüllung mittelgrau-braun, HK.
2. Tier- bzw. Wurzelgänge
3. Bt-Löß
Befundplanum: 91,44 m ü.NN
Befundsohle: 91,26 m ü.NN

Aktivitätsnummer 269-1

Wandfragment, grauweiß.

Befundstelle 270

Deutung: Pfostengrube.
Befunddatierung: römisch.
Befundform: rund fast eckig.
Maximale Tiefe: 17 cm.
Befundfarbe: grau.
Befundstratigraphie:
1. Verfüllung braungrau, weiß marmoriert vereinzelt HK.
2. mittelbraun, fast homogen
3. Tier- und Wurzellöcher
4. Bt-Löß
Befundplanum: 91,46 m ü.NN
Befundsohle: 91,29 m ü.NN

Aktivitätsnummer 270-7

Wandfragment hellrot, Wandfragment gelbbeige, Wandfragment grau, Wandfragment weiß, Eisenobjekte.

Befundstelle 271

Deutung: Pfostengrube.
Befunddatierung: römisch.
Befundform: rechteckiger Pfosten in fast rechteckiger Grube.
Maximale Tiefe: 14 cm.
Befundfarbe: graubraun, HK, RL.
Befundstratigraphie:
1. Verfüllung mittelgrau - braun mit HK, RL
2. Pfostenspuren mittel-hellbraun
3. hellbraun weiß pigmentiert, Rotlehm Stückchen
4. Wurzel-/Tiergang
5. Bt-Löß
Befundplanum: 91,43 m ü.NN

Befundsohle: 91,29 m ü.NN

Aktivitätsnummer 271-7

Wandfragment, weiß.

Befundstelle 272

Deutung: Pfostengrube.
Befunddatierung: römisch.
Befundform: runde Pfostengrube.
Maximale Tiefe: 20 cm.
Befundfarbe: graubraun bis hellbraun, HK.
Befundstratigraphie:
1. Verfüllung mittelgrau-braun, RL, HK.
2. Bt-Löß
Befundplanum: 91,44 m ü.NN
Befundsohle: 91,24 m ü.NN

Aktivitätsnummer 272-7

graue trapezförmige Flintklinge max. Größe 2,2 cm.

Befundstelle 273

Deutung: Pfostengrube.
Befunddatierung: römisch.
Befundform: fast rechteckig.
Maximale Tiefe: 26 cm.
Befundfarbe: graubraun bis hellbraun, HK, RL.
Befundstratigraphie:
1. Bt-Löß
2. grau-braune homogene Verfüllung mit Holzkohle Flitter
3. Rotlehm
4. Tier- und Wurzellöcher
Befundplanum: 91,45 m ü.NN
Befundsohle: 91,19 m ü.NN

Aktivitätsnummer 273-4

grüngrau mit Rinde Flintstück max. 2,7 cm.

Befundstelle 274

Deutung: Pfostengrube.
Befunddatierung: urgeschichtlich.
Befundform: rund.
Maximale Tiefe: 11 cm.
Befundfarbe: grau weiß pigmentiert, HK.
Befundstratigraphie:
1. hellgrau -braun, HK
2. Br-Löß
Befundplanum: 91,37 m ü.NN
Befundsohle: 91,26 m ü.NN

Befundstelle 275

Deutung: Pfostengrube.
Befunddatierung: vermutlich urgeschichtlich.
Befundform: rund.
Maximale Tiefe: 23 cm.
Befundfarbe: schokoladenbraun, HK.
Befundstratigraphie:
1. braun-mittelbraun, Holzkohle - Relikte

2. Br-Löß

Befundplanum: 91,51 m ü.NN

Befundsohle: 91,28 m ü.NN

Befundstelle 276

Deutung: Pfostengrube.

Befunddatierung: römisch.

Befundform: rund.

Maximale Tiefe: 6 cm.

Befundfarbe: grau, weiß pigmentiert.

Befundstratigraphie: Verfüllung hellgraubraun etwas H.K. im westlichen Bereich Begrenzung

nicht erkennbar, Tier - und Wurzellöcher anstehender Boden, Bt-Löß.

Befundplanum: 91,40 m ü.NN

Befundsohle: 91,34 m ü.NN

Befundstelle 277

Deutung: Grube.

Befunddatierung: vermutlich römisch.

Befundform: rechteckig.

Maximale Tiefe: -

Befundfarbe: graubraun bis hellbraun.

Befundstratigraphie: -

Befundplanum: 91,40 m ü.NN

Befundsohle: 91,40 m ü.NN

Befundstelle 278

Deutung: Grube.

Befunddatierung: vermutlich römisch.

Befundform: unregelmäßig.

Maximale Tiefe: -

Befundfarbe: grau gefleckt mit Fe-Ausfällungen.

Befundstratigraphie: -

Befundplanum: 91,38 m ü.NN

Befundsohle: 91,38 m ü.NN

Befundstelle 279

Deutung: vermutlich Pfostengrube.

Befunddatierung: vermutlich römisch.

Befundform: rund.

Maximale Tiefe: -

Befundfarbe: graubraun, mikro HK.

Befundstratigraphie: -

Befundplanum: 91,40 m ü.NN

Befundsohle: 91,40 m ü.NN

Befundstelle 280

Deutung: Pfostengrube.

Befunddatierung: römisch.

Befundform: rechteckig.

Maximale Tiefe: 21 cm.

Befundfarbe: grau, homogen, HK, RL.

Befundstratigraphie:

1. hellgraubraun mit RL Brocken, vereinzelt mit Holzkohlefällung, Tiergang, auf der Sohle Mn + Fe-Ausfällung, grünlich gebändert.

2. anstehender Boden Bt-Löß.

Befundplanum: 91,39 m ü.NN

Befundsohle: 91,18 m ü.NN

Aktivitätsnummer 280-1

280-1-1 Bodenfragment, Terra Sigillata.

Befundstelle 281

Deutung: Pfostengrube.

Befunddatierung: römisch.

Befundform: rund.

Maximale Tiefe: 11 cm.

Befundfarbe: hellbraun, grau, weiß pigmentiert, HK.

Befundstratigraphie:

1. graubraun

2. grau, Tier - und Wurzellöcher

3. Bt-Löß

Befundplanum: 91,41 m ü.NN

Befundsohle: 91,30 m ü.NN

Befundstelle 282

Deutung: Pfostengrube.

Befunddatierung: römisch.

Befundform: rund.

Maximale Tiefe: 18 cm.

Befundfarbe: grau bis dunkelgrau, viel HK:

Befundstratigraphie: -

Befundplanum: 91,42 m ü.NN

Befundsohle: 91,24 m ü.NN

Befundstelle 283

Deutung: Pfostengrube.

Befunddatierung: römisch.

Befundform: viereckige Grube.

Maximale Tiefe: 4 cm.

Befundfarbe: weiß pigmentiert, hellbraun, HK.

Befundstratigraphie:

1. grau braun

2. Bt-Löß

Befundplanum: 91,43 m ü.NN

Befundsohle: 91,39 m ü.NN

Befundstelle 284

Deutung: Grube.

Befunddatierung: römisch.

Befundform: rechteckig.

Maximale Tiefe: 12 cm.

Befundfarbe: hellgrau, RL, HK, FE-Bänderung.

Befundstratigraphie: -

Befundplanum: 91,40 m ü. NN

Befundsohle: 91,28 m ü.NN

Aktivitätsnummer 284-1

284-4-1 Randfragment, Reibschüssel mit Schrägrand, grauweiß.

284-4-2 Randfragment, Schüssel mit innen verdicktem Rand, grauweiß.

284-4-3 Randfragment, Schüssel mit innen verdicktem Rand, Niederbieber Typ 104, grauweiß.

Befundstelle 285

Deutung: Grube.
Befunddatierung: römisch.
Befundform: unregelmäßig.
Maximale Tiefe: 14 cm.
Befundfarbe: graubraun, HK.
Befundstratigraphie:
1. dunkelgrau mit RL Bröckchen, HK, im unteren Bereich Tiergänge
2. anstehender Boden (Bt-Löß)
Befundplanum: 91,36 m ü.NN
Befundsohle: 91,22 m ü.NN

Befundstelle 286

Deutung: vermutlich Baumwurf, unregelmäßig, grau, weiß pigmentiert, 91,36 m ü.NN

Befundstelle 287

Deutung: vermutlich Grube.
Befunddatierung: vermutlich römisch.
Befundform: rechteckig.
Maximale Tiefe: -
Befundfarbe: hellbraun.
Befundstratigraphie:-
Befundplanum: 91,39 m ü.NN
Befundsohle: 91,39 m ü.NN

Befundstelle 288

Deutung: vermutlich Pfoestengurbe.
Befunddatierung: vermutlich römisch.
Befundform: unregelmäßig.
Maximale Tiefe: -
Befundfarbe: grau, weiß pigmentiert, HK.
Befundstratigraphie: -
Befundplanum: 91,38 m ü.NN
Befundsohle: 91,38 m ü.NN

Befundstelle 289

Deutung: Grube.
Befunddatierung: vermutlich römisch.
Befundform: oval.
Maximale Tiefe: -
Befundfarbe: grau braun, HK.
Befundstratigraphie: -
Befundplanum: 91,42 m ü.NN
Befundsohle: 91,42 m ü.NN

Befundstelle 290

Deutung: Grube.
Befunddatierung: römisch.
Befundform: fast viereckig.
Maximale Tiefe: 17 cm
Befundfarbe: grau braun, HK.
Befundstratigraphie: -
Befundplanum: 91,42 m ü.NN
Befundsohle: 91,25 m ü.NN

Befundstelle 291

Deutung: Grube.

Befunddatierung: vermutlich römisch.
Befundform: rechteckig.
Maximale Tiefe: -
Befundfarbe: grau, weiß pigmentiert.
Befundstratigraphie:-
Befundplanum: 91,37 m ü.NN
Befundsohle: 91,37 m ü.NN

Befundstelle 292

Deutung: Grube.
Befunddatierung: römisch.
Befundform: rechteckig.
Maximale Tiefe: 8 cm.
Befundfarbe: grau, braun gefleckt, HK.
Befundstratigraphie:
1. Verfüllung dunkelgrau mit HK-Bröckchen, auf der Sohle ein ca. 1 cm starkes Fe-Bändchen, im nördlichsten Bereich ein Tiergang.
2. anstehender Boden Bt-Löß
Befundplanum: 91,38 m ü.NN
Befundsohle: 91,30 m ü.NN

Aktivitätsnummer 292-4

Wandfragment grauweiß, Wandfragment weiß mit oranger Engobe.

Befundstelle 293

Deutung: Grube.
Befunddatierung: römisch.
Befundform: unregelmäßig.
Maximale Tiefe: 14 cm.
Befundfarbe: grau, HK.
Befundstratigraphie:
1. hellgrau-braun mit HK - Bröckchen im östlichen Bereich sowie etwas mittig Tiergänge im westlichen Bereich auf der Sohle Befund eines Fe-Bändchen
2. anstehender Boden (Bt-Löß)
Befundplanum: 91,39 m ü.NN
Befundsohle: 91,25 m ü.NN

Aktivitätsnummer 293-4

Wandfragment, weiß.

Aktivitätsnummer 293-7

Wandfragment, weiß.

Befundstelle 294

Deutung: Grube.
Befunddatierung: römisch.
Befundform: rechteckig.
Maximale Tiefe: 24 cm.
Befundfarbe: grau HK.
Befundstratigraphie:
1. hellgraubraun mit Holzkohle Bröckchen im westlichen sowie östlichen Bereich Tiergänge oder Wurzelgänge, auf der Sohle des Befundes im westlichen Bereich eine ca. 1 cm bis 2 cm starkes Fe-Bändchen.

Befundplanum: 91,42 m ü.NN
Befundsohle: 91,18 m ü.NN

Aktivitätsnummer 294-1

Wandfragment grau, Deckel grau.

Aktivitätsnummer 294-7

3 Wandfragmente, hellrot, Ziegelbruch.

Befundstelle 295

Deutung: Grube, vermutlich Grab.
Befunddatierung: römisch.
Befundform: rechteckig.
Maximale Tiefe: 13 cm.
Befundfarbe: helgraubraun bis hin ins
Schwärzliche, RL, HK, durch Tiergänge gestört.
Befundstratigraphie: -
Befundplanum: 91,48 m ü.NN
Befundsohle: 91,35 m ü.NN

Aktivitätsnummer 295-1

3 Wandfragmente grauweiß, sandig, grober Quarz,
Wandfragment hellrot, 3 Wandfragmente grau
ocker, Eisen.

Befundstelle 296

Deutung: Grube.
Befunddatierung: vermutlich urgeschichtlich.
Befundform: -
Maximale Tiefe: 34 cm.
Befundfarbe: grau, weiß pigmentiert.
Befundstratigraphie: -
Verfüllung: hellgrau, mittelgrau marmoriert.
Befundplanum: 91,45 m ü.NN
Befundsohle: 91,11 m ü.NN

Befundstelle 297

Deutung: Pfostengrube.
Befunddatierung: römisch.
Befundform: rund.
Maximale Tiefe: 5 cm.
Befundfarbe: hellbraun, weiß pigmentiert, HK.
Befundstratigraphie:
1. Grabenverfüllung: hellgraubraun, weiß
pigmentiert.
2. Pfostengrube: hellgraubraun durch Wurzel bzw.
Tiergänge stark gestört
3. Bt-Löß
Befundplanum: 91,46 m ü.NN
Befundsohle: 91,41 m ü.NN

Befundstelle 298

Deutung: Grube.
Befunddatierung: römisch.
Befundform: rund.
Maximale Tiefe: 22 cm.
Befundfarbe: hellgraubraun, weiß pigmentiert, HK-
Bröckchen.
Befundstratigraphie: -

Befundplanum: 91,47 m ü.NN
Befundsohle: 91,25 m ü.NN

Befundstelle 299

Deutung: Grube.
Befunddatierung: vermutlich römisch.
Befundform: rund.
Maximale Tiefe: 14 cm.
Befundfarbe: schokoladenbraun und teilweise weiß
pigmentiert, HK, RL.
Befundstratigraphie: -
Befundplanum: 91,44 m ü.NN
Befundsohle: 91,30 m ü.NN

Befundstelle 300

Deutung: Grube, vermutlich Pfostengrube.
Befunddatierung: vermutlich urgeschichtlich.
Befundform: oval.
Maximale Tiefe: 21 cm.
Befundfarbe: hellgrau, dunkelbraun.
Befundstratigraphie:
1. graubraun gefleckte Verfüllung
2. Anstehender Bt-Löß
Befundplanum: 91,39 m ü.NN
Befundsohle: 91,18 m ü.NN

Befundstelle 301

Deutung: Schacht von einer Mergelgrube.
Befunddatierung: neuzeitlich.
Befundform: fast rund.
Maximale Tiefe: -
Befundfarbe: mittelbraun, HK.
Befundstratigraphie: -
Befundplanum: 91,35 m ü.NN
Befundsohle: -

Befundstelle 302

Deutung: vermutlich Grab.
Befunddatierung: römisch.
Befundform: oval rund.
Maximale Tiefe: 19 cm.
Befundfarbe: dunkelgrau, schwarz, viel HK.
Befundstratigraphie:
1. Verfüllung dunkelgraubraun bis hin ins
schwärzliche mit Holzkohlebrocken sowie
Holzkohle - Flitter
etwas mittig ein Sandsteinfragment im NW-Bereich
kleinerer Stein und ein Tiergang
2. anstehender Boden (Bt-Löß)
Befundplanum: 91,43 m ü.NN
Befundsohle: 91,24 m ü.NN

Aktivitätsnummer 302-8

3 Wandfragmente, hellrot, Steine, Schlacke,
verbrannte Knochen.

Befundstelle 303

Deutung: Pfostengrube.
Befunddatierung: römisch.

Befundform: fast rund.
Maximale Tiefe: 12 cm.
Befundfarbe: hellgrau – hellbraun, weiß pigmentiert, HK.
Befundstratigraphie:
1. Verfüllung hellgraubraun mit H.K. - Bröckchen im oberen Bereich leicht toniges Material auf der Sohle feinsandig
2. anstehender Boden Bt-Löß
Befundplanum: 91,30 m ü.NN
Befundsohle: 91,18 m ü.NN

Befundstelle 304

Deutung: Pfostengrube.
Befunddatierung: römisch.
Befundform: rund.
Maximale Tiefe: 26 cm.
Befundfarbe: hellgrau – hellbraun, weiß pigmentiert, HK.
Befundstratigraphie:
1. Pfostenspur graubraunefleckt mit Rotlehmbröckchen, Holzkohlebröckchen, Holzkohleflitter.
2. Pfostengrube.
Füllung im nördlichen Bereich graubraun mit HK-Bröckchen im südlichen Bereich braun auf der Sohle dunkelgrau bis hin ins schwärzliche mit HK-Bröckchen.
Befundplanum: 91,36 m ü.NN
Befundsohle: 91,10 m ü.NN

Befundstelle 305

Deutung: Pfostengrube.
Befunddatierung: römisch.
Befundform: rund.
Maximale Tiefe: 16 cm.
Befundfarbe: hellgrau-hellbraun, weiß pigmentiert, RL, HK.
Befundstratigraphie: Verfüllung hellgraubraun mit Holzkohlebröckchen. Im Bereich der Sohle liegt ein feines toniges Bändchen. Auf der Sohle ein Fe-Bändchen. Im nördlichen Bereich der Füllung braun, leicht grau gefleckt, im südlichen Bereich Wurzelgang.
Befundplanum: 91,35 m ü.NN
Befundsohle: 91,19 m ü.NN

Befundstelle 306

Deutung: Pfostengrube.
Befunddatierung: römisch.
Befundform: rund.
Maximale Tiefe: 35 cm.
Befundfarbe: -
Befundstratigraphie: Pfostengrube: braungrau, etwas HK, Mn – Ausfällung, Pfostenspur: dunkelgrau, RL, HK Bröcken.
Befundplanum: 91,50 m ü.NN
Befundsohle: 91,15 m ü.NN

Aktivitätsnummer 306-8

4 Wandfragmente grau, 2 Wandfragmente grauweiß, sandig, grober Quarz, Wandfragment, mit Binsenstrichdekor hellrot.

Befundstelle 307

Deutung: Pfostengrube.
Befunddatierung: römisch.
Befundform: rund.
Maximale Tiefe: 14 cm.
Befundfarbe: mittelgrau, hellgrau, hellbraun, weiß pigmentiert, HK, RL.
Befundstratigraphie:
1. Verfüllung graubraun-braun auf der Sohle ein Fe-Bändchen
2. anstehender Boden Bt-Löß
Befundplanum: 91,48 m ü.NN
Befundsohle: 91,34 m ü.NN

Befundstelle 308

Deutung: vermutlich Pfostengrube (weggebagert)
Befunddatierung: vermutlich römisch.
Befundform: -
Maximale Tiefe: -
Befundfarbe: hellgrau, hellbraun, weiß pigmentiert.
Befundstratigraphie: -
Befundplanum: 91,43 m ü.NN
Befundsohle: 91,43 m ü.NN

Befundstelle 309

Deutung: Mergelgrube nicht bearbeitet.
Befunddatierung: neuzeitlich.
Befundform: rechteckig.
Maximale Tiefe: -
Befundfarbe: hellbraun.
Befundstratigraphie: moderner Schutt.
Befundplanum: 91,42 m ü.NN
Befundsohle: -

Befundstelle 310

Deutung: vermutlich Pfostengrube.
Befunddatierung: -
Befundform: rund.
Maximale Tiefe: -
Befundfarbe: hellgrau, hellbraun, weiß pigmentiert, HK.
Befundstratigraphie: -
Befundplanum: 91,40 m ü.NN
Befundsohle: 91,40 m ü.NN

Befundstelle 311

Deutung: Grube.
Befunddatierung: -
Befundform: fast rechteckig.
Maximale Tiefe: -
Befundfarbe: hellgrau, hellbraun, weiß pigmentiert, HK.
Befundstratigraphie: -
Befundplanum: 91,39 m ü.NN

Befundsohle: 91,39 m ü.NN

Befundstelle 312

Deutung: Grube.

Befunddatierung: vermutlich römisch.

Befundform: birnenförmig.

Maximale Tiefe: 16 cm.

Befundfarbe: hellgrau, hellbraun, weiß pigmentiert, HK.

Befundstratigraphie:

1. Verfüllung graubraun mit Fe-Ausfällungen im östlichen Bereich Tier- und Wurzellöcher
2. anstehender Boden (Bt-Löß)

Befundplanum: 91,36 m ü.NN

Befundsohle: 91,20 m ü.NN

Befundstelle 313

Deutung: Grube.

Befunddatierung: römisch.

Befundform: rechteckig.

Maximale Tiefe: 30 cm.

Befundfarbe: hellgrau-hellbraun, weiß pigmentiert, HK.

Befundstratigraphie:

1. Verfüllung graubraun vereinzelt etwas H.K. Flitter sowie Fe und Mn Ausfällungen im unteren Bereich ein Wurzelgang. Begrenzung des Befundes nicht erkennbar
 2. Verfüllung graubraun mit Fe. und M. Ausfällung mit ein ca. 1 bis 3 - starkes Fe.Bändchen. Überlagerung von Befunden der Befundstelle 322.
 3. anstehender Boden Bt-Löß
- Befundplanum: 91,35 m ü.NN
Befundsohle: 91,05 m ü.NN

Aktivitätsnummer 313-4

3 Wandfragmente, hellrot mit Brandspuren.

Befundstelle 314

Deutung: Pfostengrube.

Befunddatierung: römisch.

Befundform: oval.

Maximale Tiefe: 15 cm.

Befundfarbe: hellgrau-hellbraun, weißpigmentiert, HK.

Befundstratigraphie:

1. graubraune Verfüllung
2. Bt-Löß

Befundplanum: 91,52 m ü.NN

Befundsohle: 91,37 m ü.NN

Aktivitätsnummer 314-4

Wandfragment, grauweiß, sandig, grober Quarz.

Aktivitätsnummer 314-7

Wandfragment, gelbbeige, Rdm. 16 cm.

Befundstelle 315

Deutung: Pfostengrube.

Befunddatierung: römisch.

Befundform: rund.

Maximale Tiefe: 13 cm.

Befundfarbe: hellgrau, hellbraun, weiß pigmentiert, HK.

Befundstratigraphie:

1. hellgrau, hellbraune Verfüllung
2. Bt-Löß

Befundplanum: 91,60 m ü.NN

Befundsohle: 91,47 m ü.NN

Befundstelle 316

Deutung: Grube.

Befunddatierung: vermutlich römisch.

Befundform: rund.

Maximale Tiefe: -

Befundfarbe: hellgrau, hellbraun, weiß pigmentiert, HK.

Befundstratigraphie: -

Befundplanum: 91,56 m ü.NN

Befundsohle: 91,56 m ü.NN

Befundstelle 317

Deutung: Pfostengrube.

Befunddatierung: römisch.

Befundform: rund.

Maximale Tiefe: 6 cm.

Befundfarbe: hellgrau, mittelbraun, weiß pigmentiert, HK.

Befundstratigraphie:

1. Verfüllung graubraun mit Holzkohle Bröckchen im Unteren -Bereich Tiergänge
 2. Verfüllung hellgraubraun mit H.K.-Bröckchen
- Befundplanum: 91,53 m ü.NN
Befundsohle: 91,47 m ü.NN

Befundstelle 318

Deutung: Grube.

Befunddatierung: römisch.

Befundform: unregelmäßig.

Maximale Tiefe: 24 cm.

Befundfarbe: hellgrau, hellbraun, weiß pigmentiert, HK.

Befundstratigraphie: Verfüllung graubraun mit Fe- und Mn Ausfällungen etwas mittig sowie im unteren Bereich Tier- und Wurzelgänge.

Befundplanum: 91,53 m ü.NN

Befundsohle: 91,29 m ü.NN

Aktivitätsnummer 318-4

3 Wandfragmente, hellrot, Ziegelfragmente.

Befundstelle 319

Deutung: Grube, vermutlich Pfostengrube.

Befunddatierung: römisch.

Befundform: fast rechteckig.

Maximale Tiefe: 15 cm.

Befundfarbe: hellgrau, hellbraun, weiß pigmentiert.

Befundstratigraphie:

1. Verfüllung graubraun mit Holzkohleflitter. Im südlichen Bereich und etwa mittig sowie im nördlichen Bereich Tier- und Wurzelgänge.

2. Anstehender Boden Bt-Löß.

Befundplanum: 91,52 m ü.NN

Befundsohle: 91,37 m ü.NN

Befundstelle 320

Deutung: Grube Teil von Befundstelle 18 und 322.

Befunddatierung: römisch

Befundform: fast viereckig

Maximale Tiefe: -

Befundfarbe: hellgrau, hellbraun, weiß pigmentiert, HK, RL.

Befundstratigraphie: -

Befundplanum: 91,47 m ü.NN

Befundsohle: -

Befundstelle 321

Deutung: Grube.

Befunddatierung: römisch.

Befundform: fast viereckig.

Maximale Tiefe: 30 cm.

Befundfarbe: hellgraubraun, weiß pigmentiert, HK, RL.

Befundstratigraphie:

Profil I:

1. Verfüllung graubraun, grau gefleckt mit Holzkohle Flitter sowie Fe und Mn Ausfällungen stellenweise Rostflecke, im östlichen Bereich ein Keramikfragment, Wurzel-/Tiergang im östlichen sowie etwa mittig und im westlichen Bereich auf der Sohle ein ca. 2-6 - starkes Fe-Band (rostbraun)

2. Verfüllung hellgrau, leicht grau gefleckt

3. anstehender Boden(Bt-Löß)

Profil II:

1. Verfüllung graubraun, grau gefleckt mit Holzkohlebröckchen und Fe – Ausfällung

2. Verfüllung hellgrau fein geschichtet, feinsandig

3. Verfüllung grau mit Fe – Ausfällungen

4. Verfüllung braun leicht grau gefleckt

5. Verfüllung anstehender Boden Bt-Löß

6. Fe-Band auf der Sohle

Befundplanum: 91,57 m ü.NN

Befundsohle: 91,27 m ü.NN

Aktivitätsnummer 321-4

6 Wandfragmente grauweiß, sandig, grober Quarz, Wandfragment gelbbeige, Knochenstück.

Aktivitätsnummer 321-5

2 Wandfragmente weiß, Wandfragment hellrot, Wandfragment hellgrau, Nagel 11 cm lang mit 2,5 cm großen Nagelkopf.

Wandfragment hellgrau, Nagel 11 cm lang mit 2,5 cm großen Nagelkopf.

Wandfragment hellgrau, Nagel 11 cm lang mit 2,5 cm großen Nagelkopf.

Aktivitätsnummer 321-12

5 Wandfragmente weiß, 4 Wandfragmente hellrot, 3 Wandfragmente hellgrau, Ziegelfragmente, zwei

graue Feuersteinabschläge mit Rinde max.8 cm, Mahlsteinfragment.

Aktivitätsnummer 321-13

321-13-1 Randfragment, Topf mit ausgebogenem Rand, hellgrau, mit roten Überzug.

321-13-2 Randfragment, Teller, Terra Sigillata, Dragendorff 31.

321-13-3 Randfragment, Teller, Terra Sigillata, Dragendorff 31.

Wandfragment weiß, 7 Wandfragmente hellrot, Wandfragment grau - schwarz, Wandfragment dunkelgrau, Bodenfragment grauweiß.

Befundstelle 322

Deutung: Grube, Teich / Weiher

Befunddatierung: römisch.

Befundform: viereckig.

Maximale Tiefe: 77 cm.

Befundfarbe: rotbraun, hellbraun, Kies, Sand.

Befundstratigraphie: -

Befundplanum: 91,58 m ü.NN

Befundsohle: 90,81 m ü.NN

Aktivitätsnummer 322-1

verziegelter Lehm, Tuffbrocken, Schlacke, Knochenstück, zwei Nägel 9 cm lang bzw. 7 cm, 49 Wandfragmente grauweiß, gelbbeige, 35 Wandfragmente rot, 2 Wandfragmente Terra Sigillata, 6 Wandfragmente weiß mit dunkelbrauner und oranger Enboge, Wandfragment weiß, 5 Bodenfragmente, grauweiß

Aktivitätsnummer 322-4

322-4-1 Bodenfragment, Terra Sigillata.

322-4-3 Randfragment, Reibschüssel mit Vertikalrand, Arentsburg 96, 330/332, Rdm. 30 cm, grauweiß.

322-4-4 Randfragment, Reibschüssel mit Kolbenrand, beige.

322-4-5 Randfragment, Topf mit ausgebogenem Rand, grauweiß.

322-4-6 Randfragment, Reibschüssel mit Kolbenrand, beige.

322-4-7 Randfragment, Topf, mit aufgestelltem und gerillten Rand.

322-4-8 Randfragment, Reibschüssel mit Kolbenrand.

322-4-9 Randfragment, Topf mit nach außen gebogenem Rand.

322-4-10 Randfragment, Teller mit gerilltem Rand.

322-4-11 Schlacke.

Verziegelter Lehm, Tuffbrocken, Schlacke, Knochenstück, 3 Steine, 44 Wandfragmente grauweiß, sandig, grober Quarz, gelbbeige, 9 Wandfragmente rot, 10 Wandfragmente Terra Sigillata, 6 Wandfragmente weiß, 3

Henkelfragmente, Wandfragment schwarz, 7

Wandfragmente weiß mit dunkelbrauner Engobe

und mit Griesbewurf, 5 Bodenfragmente grauweiß, sandig, grober Quarz, 4 Bodenfragmente grauweiß.

Aktivitätsnummer 322-5

7 Wandfragmente rot, Wandfragment gelbbeige, Wandfragment grauweiß, sandig, grober Quarz, 3 Bodenfragmente rot, Randfragment, Reibschüssel, hellrot, rosa, Randfragment, Wandfragment Terra Sigillata nicht bestimmbar zu sehr abgeschliffen.

Aktivitätsnummer 322-6

322-6-1 Randfragment, Topf mit Horizontalrand, Niederbieber Typ 87, hellrot, sandig, Rdm. 16 cm.

322-6-2 Randfragment, Faß mit Horizontalrand, hellrot, Schamott, Sand, grober Quarz.

322-6-3 Bodenfragment, grauweiß, sandig, grober Quarz, Rdm. 18 cm.

Ziegelfragmente, 3 Steine, Schlacke, Eisenobjekt viel Eisenschlacke, Schleifstein

Aktivitätsnummer 322-7

322-7-1 Randfragment, Topf mit Horizontalrand, Niederbieber Typ 87 / Lenz Typ 35C / Hofheim Typ, grauweiß, sandig, grober Quarz., Rdm. 12 cm.

322-7-2 Randfragment, Schüssel mit innen verdicktem Rand, Niederbieber Typ 104, rotorange, sandig, grober Quarz, Rdm. 20 cm.

322-7-3 Randfragment, Topf mit Horizontalrand, Niederbieber Typ 87 / Lenz Typ 35C / Hofheim Typ, grau sandig, grober Quarz, Rdm. 20 cm.

322-7-4 Randfragment, aufgestellter Rand, außen zwei Rillen, hellrot, Rdm. 12 cm.

322-7-6 Randfragment, nach außen gebogen, weiß, Rdm. 12 cm.

322-7-7 Randfragment, Krug, Lenz Typ 41 F, Rdm. 11 cm.

322-7-8 Randfragment, Topf, Niederbieber Typ 89, rosa, sandig, Rdm. 29 cm.

Flintabschlag mit Bulbus ohne Retusche, max. Größe 5,5 cm, Schlacke, Eisen, Tuffgestein.

Aktivitätsnummer 322-10

322-10-1 Randfragment, Reibschüssel mit Vertikalrand, gelbbeige, Rdm. 32 cm.

Aktivitätsnummer 322-11

322-11-1 Bodenfragment, Rdm. 10 cm, Randfragment, grauweiß, sandig, grober Quarz.

322-11-6 Randfragment, Topf, Niederbieber Typ 89, rosa, sandig.

Aktivitätsnummer 322-13

Wandfragment, hellrot

Aktivitätsnummer 322-20

322-20-1 Randfragment, Becher mit Karnisrand, Gose Typ 189, Becher, Ludovici Typ U.25, weiß, mit dunkelbrauner Engobe und Grieswurf, Rdm. 11 cm.

Knochen

Aktivitätsnummer 322-21

322-21-1 Randfragment, Topf mit Horizontalrand, Niederbieber Typ 87, grauweiß, sandig, grober Quarz.

Aktivitätsnummer 322-22

322-22-1 Bodenfragment, grauweiß.

Aktivitätsnummer 322-23

Eisenobjekt, viel Eisenschlacke, Schleifstein, 2 Wandfragmente grauweiß, sandig, grober Quarz.

Aktivitätsnummer 322-24

322-24-24 Randfragment, Reibschale mit aufgestelltem Rand und einer Rille, beige, Rdm. 27 cm.

Wandfragment hellgrau.

Aktivitätsnummer 322-25

2 Wandfragmente weiß mit dunkelbrauner Engobe, 2 Wandfragmente gelbbeige, Wandfragment rosa mit Wandfragment dunkelrot, Bodenfragment, Terra Sigillata rotorange, Schlacke.

Aktivitätsnummer 322-26

322-26-1 2 Randfragmente, Einhenkelkrug, Niederbieber Typ 67 / Arentsburg 90, hellrot bis orange, Rdm. 12 cm.

322-26-2 Randfragment, Reibschüssel mit Horizontalrand, Lenz Typ 44 B / Hofheim Typ 80 grauweiß, sandig, Rdm. 32-27 cm mit Quarzbelag.

322-26-3 Randfragment, Topf mit innen gekehltem Rand, hellrot, sandig, Rdm. 16 cm.

322-26-4 Randfragment, Topf mit kurzem Hals und umgelegtem feinem Rand, Lenz Typ 35 B / Hofheim Typ 87 A, weißbeige mit weißem Kreisdekor, Rdm. 10 cm.

322-26-5 Randfragmente, Faß mit Horizontalrand, Lenz Typ 50 C, grauweiß, sandig, grober Quarz, weiß mit gepichtem Rand, Rdm. unklar (Rdm. 41 – 66 cm).

322-26-6 Randfragment, Topf mit Horizontalrand, Niederbieber Typ 87 / Lenz Typ 35 C / Hofheim Typ grauweiß, sandig, grober Quarz.

322-26-7 Randfragment, rosa.

322-26-8 Randfragment, Topf mit Horizontalrand, Niederbieber Typ 87, grau, sandig, grober Quarz, ockerengobe, Rdm. 20 cm.

322-26-9 Randfragment, Topf mit Horizontalrand, Niederbieber Typ 87, dunkelrot, sandig, Rdm. 18 cm.

- 322-26-10 Randfragment, Topf mit Horizontalrand, Niederbieber Typ 87, hellrot, sandig, Rdm. 24 cm.
- 322-26-11 Randfragment, Topf, Arentsburg Typ 94 / 268ff, Hees7, 4b3 / Lenz Typ 36 B, dunkelrot, sandig, Rdm. 12 cm.
- 322-26-12 Randfragment, Topf mit Horizontalrand, Niederbieber Typ 87, dunkelrot, sandig, Rdm. 20 cm.
- 322-26-13 Randfragment, Topf, Lenz 35 L, dunkelrot.
- 322-26-14 Randfragment, Reibschüssel, Arentsburg Typ 96, grauweis, sandig, grober Quarz, Rdm. 20 cm.
- 322-26-15 Randfragment, Topf mit Horizontalrand, Niederbieber Typ 87 / Lenz Typ 35 C, hellrot, sandig, grober Quarz, Rdm.28 cm.
- 322-26-16 Randfragment, Topf mit Horizontalrand, Niederbieber Typ 87 / Lenz Typ 31 B, grau, sandig, grober Quarz, ockerfarben, Rdm. 20 cm.
- 322-26-17 Randfragment, Krug, Lenz Typ 24 A, weiß, Rdm. 7 cm.
- 322-26-18 Randfragment, Reibschüssel, Arentsburg 96, grauweiß, sandig, grober Quarz.
- 322-26-19 Randfragment, Topf mit Horizontalrand, Niederbieber Typ 87 / Lenz Typ 31 B, grauweiß, sandig, grober Quarz, Rdm. 15 cm.
- 322-26-20 Randfragment, Becher, weiß mit oranger Engobe, Rdm. 6 cm.
- 322-26-21 Randfragment, Topf mit nach außen gebogenem Rand, gelbbeige dunkelbraune Engobe.
- 322-26-22 Randfragment, Topf mit nach außen gebogenem Rand, grauweiß, sandig, grober Quarz, Rdm. 12,5 cm.
- 322-26-23 Randfragment, grauweiß, sandig, grober Quarz mit oranger Engobe, Rdm. 26 cm.
- 322-26-24 Randfragment, Schüssel, Lenz Typ 43 J / Hofheim Typ 91 A, weiß, sandig, Rdm. 26 cm.
- 322-26-25 Randfragment, Reibschüssel mit nach außen geneigtem Vertikalrand, grauweiß, sandig, grober Quarz, Rdm. 34 cm.
- 322-26-26 Randfragment, grauweiß, sandig, grober Quarz, mit Kreisdekor.
- 322-26-26 Bodenfragment, Terra Sigillata.
- 322-26-27 Fragment einer Perle, türkisfarben, max. Größe 1,4 cm, Melonenperle.
- 322-26-28 Ziegelbruch mit Tierfußabdruck mit Krallen einer Katze.
- 322-26-29 Nadel, Bronze (Foto).
5 Wandfragmente weiß (orang mit Griesbewurf, Dunkelbraun mit Griesbewurf, Schwarz mit Federdekor), Wandfragment rot mit weißem Kreisdekor, Knochenstück, Eisenstück 5,5 cm, Schlacke, , gelbbeibe Baukeramik, bronzene Fibel.

Aktivitätsnummer 322-30

- 322-30-1 Randfragment, Schüssel mit Horizontalrand, Hofheim Typ 91, grauweiß, sandig, grober Quarz, Rdm. 27 cm
- 322-30-2 Bodenfragment, grauweiß, Bdm. 6 cm. Wandfragment grauweiß, sandig, grober Quarz, 2 Wandfragmente rosa, 8 Wandfragmente hellrot, 3 Wandfragmente dunkelrot, Bodenfragment, hellrot, Rdm. 3 cm.

Aktivitätsnummer 322-31

- 322-31-1 Randfragment, Topf, hellrot, sandig. Wandfragment grauweiß, sandig, grober Quarz, Wandfragment gelbbeige, 6 Wandfragmente hellrot, Schlacke.

Aktivitätsnummer 322-36

- 322-36-1 Randfragment, Reibschale mit Schräggrad, Hofheim Typ 80, weiß, Rdm. 29 cm.
- 322-36-2 2 Randfragmente, Reibschüssel mit horizontal umgelegtem Rand, ganz niedriger Leiste auf der Innenkante des Randes, Gose Typ 456 / Hofheim Typ 80b, gelbbeige mit groben Quarz, Rdm. 30 cm.
- Ziegelstück, Schlacke, Stein.

Aktivitätsnummer 322-38

- Wandfragment rotbraun, braun engobiert, 3 Wandfragment gelbbeige, Wandfragment hellrot, Wandfragment hellgrau.

Aktivitätsnummer 322-39

- 2 Wandfragmente rosa, Wandfragment Terra Sigillata.

Aktivitätsnummer 322-40

- 322-40-1 Randfragment, Becher, weiß, Rdm. 10cm.
- 322-40-2 Randfragment, Reibschüssel, Hofheim Typ 80, grauweiß, sandig, grober Quarz, Rdm. 25 cm.
- 322-40-3 Randfragment, Schüssel mit innen verdicktem Rand, Niederbieber Typ 104, dunkelrot, Rdm. 16 cm.
- Schlacke, Reibstein max. Größe 8 cm / Höhe 3,5 cm, 7 Wandfragmente grauweiß, 2 Wandfragmente hellrot, 2 Wandfragmente dunkelrot.

Befundstelle 323

- Deutung: Graben.
Befunddatierung: römisch.
Befundform: unregelmäßig.
Maximale Tiefe: Vom Westen nach Osten 5 cm, 7 cm, 9 cm.
Befundfarbe: hellgrau, hellbraun, weiß pigmentiert, HK, RL.
Befundstratigraphie:
Profil I:

1. Verfüllung graubraun auf der Sohle ein feines Fe. Bändchen

2. anstehender Boden Bt-Löß

Profil II:

1. hellgrau, braun vereinzelt etwas Holzkohle Flitter sowie Fe und Mn Ausfällung

2. anstehender Boden (Br-Löß Bt-Löß)

Profil III:

1. Verfüllung graubraun, hellgrau gefleckt, stellenweise etwas Holzkohle Flitter sowie Mn und Fe Ausfällungen im südöstlichen Bereich Tiergänge

	Bef.planum m ü.NN	Bef.sohle m ü.NN	Max. Tiefe
Westen	91,48	91,44	4 cm
Mitte	91,46	91,39	7 cm
Osten	91,44	91,35	9 cm

Aktivitätsnummer 323-6

Wandfragment grauweiß, sandig, grober Quarz, Wandfragment hellrot, Ziegelfragment.

Befundstelle 324

Deutung: Graben.

Befunddatierung: römisch.

Befundform: -

Befundfarbe: hellgrau braun weiß

Befundstratigraphie: Vereinzelt mikro HK, RL.

Profil I:

1. Verfüllung braungrau mit Fe-Ausfällungen

2. anstehender Boden Bt-Löß

Profil II:

1. Verfüllung graubraun, graugefleckt mit etwas Holzkohle Flitter und Fe-Ausfällungen etwa mittig sowie in nordwestlichen Bereich Tiergänge.

2. antsehender Boden (Br-Löß Bt-Löß)

	Bef.planum m ü.NN	Be.sohle m ü.NN	Max. Tiefe
Nord-West Ende	91,47	91,37	10 cm
Süd-Ost Ende	91,46	91,43	3 cm

Befundstelle 325

Deutung: Grube.

Befunddatierung: neuzeitlich.

Befundform: rechteckig.

Maximale Tiefe: 71 cm.

Befundfarbe: hellbraun - hellgrau

Befundstratigraphie:

1. Verfüllung braungrau, grau gefleckt mit Holzkohle Bröcken und etwas Holzkohle Flitter sowie Fe und Mn Ausfällungen, auf der Sohle feinsandiges Band gelblich.

2. anstehender Boden Br-Löß, Bt-Löß.

Befundplanum: 91,51 m ü.NN

Befundsohle: 90,80 m ü.NN

Aktivitätsnummer 325-7

Wandfragment, grauweiß, sandig, grober Quarz.

Befundstelle 326

Deutung: Drainagegraben, ost-west orientiert, nicht bearbeitet.

Befunddatierung: neuzeitlich.

Befundform: -

Maximale Tiefe: -

Befundfarbe: hellbraun.

Befundstratigraphie: -

Befundplanum: 91,61 m ü.NN

Befundsohle: -

Befundstelle 327

Deutung: Ofenrest.

Befunddatierung: römisch.

Befundform: rund.

Maximale Tiefe: 5 cm.

Befundfarbe: mittelgrau schwarz, viel HK, verziegelter Lehm.

Befundstratigraphie:

1. dunkelgrau mit Holzkohlestückchen und Lehmverziegelung.

2. Br-Löß

Befundplanum: 91,61 m ü.NN

Befundsohle: 91,56 m ü.NN

Aktivitätsnummer 327-7

Wandfragment, grau.

Befundstelle 328

Deutung: vermutlich Ofenrelikt.

Befunddatierung: römisch.

Befundform: fast viereckig .

Maximale Tiefe: 5 cm.

Befundfarbe: mittelgrau – schwarz, HK und Lehmverziegelung.

Befundstratigraphie:

1. dunkelgrau mit Holzkohle Stückchen und Verzieglung

2. Br-Löß

Befundplanum: 91,63 m ü.NN

Befundsohle: 91,58 m ü.NN

Befundstelle 329

Deutung: Grube.

Befunddatierung: römisch.

Befundform: rechteckig.

Maximale Tiefe: 21 cm.

Befundfarbe: hellgrau – hellbraun, weiß pigmentiert, HK.

Befundstratigraphie: -

Befundplanum: 91,60 m ü.NN

Befundsohle: 91,39 m ü.NN

Aktivitätsnummer 329-4

329-4-1 Randfragment, Faß mit geschweiftem Rand, grauweiß, sandig, grober Quarz, Rdm. 28cm.

329-4-2 2 Randfragmente, Topf mit Horizontalrand, Niederbieber Typ 87, grauweiß, sandig, grober Quarz, orange Engobe, Rdm. 18 cm,

Wandfragment grauweiß, sandig, grober Quarz.

Aktivitätsnummer 329-7

2 Wandfragmente, dunkelgrau.

Befundstelle 330

Deutung: Grube.

Befunddatierung: römisch.

Befundform: rechteckig.

Maximale Tiefe: 54 cm.

Befundfarbe: hellgrau, hellbraun, weiß pigmentiert, HK, RL.

Befundstratigraphie: -

Befundplanum: 91,54 m ü.NN

Befundsohle: 91,00 m ü.NN

Aktivitätsnummer 330-1

3 Wandfragmente grau, Wandfragment dunkelgrau, Deckelfragment grauweiß.

Aktivitätsnummer 330-4

330-4-1 Randfragment, Reibschüssel, Arentsburg Typ 96, 330/332, gelbbeige, sandig, grober Quarz.

Ziegelfragmente, Steine geologisch.

Aktivitätsnummer 330-7

330-7-1 Bodenfragment, Terra Sigillata.

Wandfragment grauweiß, 4 Wandfragmente rosa, 2

Wandfragmente hellgrau (graugemagert), 5

Wandfragmente Terra Sigillata mit,

Dachziegelfragmente, 2 Steine.

Befundstelle 331

Deutung: Grube oder vermutlich Wurzelrelikt.

Befunddatierung: vermutlich urgeschichtlich.

Befundform: rund.

Maximale Tiefe: 22 cm.

Befundfarbe: mittelgrau, hellbraun.

Befundstratigraphie:

1. mittelbraun-grau

2. Fe-Oxydband mit Mangan-Ausfällung

3. Br-Löß, sandig

Befundplanum: 91,61 m ü.NN

Befundsohle: 91,39 m ü.NN

Befundstelle 332

Deutung: Grube.

Befunddatierung: vermutlich urgeschichtlich.

Befundform: rund.

Maximale Tiefe: 23 cm.

Befundfarbe: hellgrau, mittelbraun, HK.

Befundstratigraphie:

1. mittelgrau-braun mit HK

2. hellbraun an Unterkante Fe-Oxydband

3. Br-Löß

Befundplanum: 91,60 m ü.NN

Befundsohle: 91,37 m ü.NN

Befundstelle 333

Deutung: Grube.

Befunddatierung: vermutlich urgeschichtlich.

Befundform: fast rund.

Maximale Tiefe: 82 cm.

Befundfarbe: hellgrau, hellbraun, mittelbraun

Befundstratigraphie, vereinzelt mikro HK.

1. mittelbraun grau, weiß gefleckt, HK

2. Br-Löß sandig

Befundplanum: 91,41 m ü.NN

Befundsohle: 90,59 m ü.NN

Befundstelle 334

Deutung: Grube.

Befunddatierung: urgeschichtlich.

Befundform: fast rund.

Maximale Tiefe: 52 m.

Befundfarbe: hellgrau, mittelbraun.

Befundstratigraphie:

1. mittelbraun mit weißen Schluffeinschlüssen

2. Br-Löß mit Sandbändern

Befundplanum: 91,56 m ü.NN

Befundsohle: 91,04 m ü.NN

Befundstelle 335

Deutung: vermutlich Pfostengrube.

Befunddatierung: römisch.

Befundform: fast viereckig.

Maximale Tiefe: 27 cm

Befundfarbe: hellgrau – hellbraun, weiß

pigmentiert, HK, RL.

Befundstratigraphie:

1. Bt-Löß mit Sand und HK

2. graubraun, weiß pigmentiert

3. dunkelgraue Füllung mit HK

4. grau-braune Füllung

Befundplanum: 91,65 m ü.NN

Befundsohle: 91,38 m ü.NN

Aktivitätsnummer 335-4

3 Wandfragmente grauweiß, Wandfragment hellrot, Ziegelfragmente.

Aktivitätsnummer 335-7

6 Wandfragmente rosa, 2 Wandfragmente hellrot, Steine.

Befundstelle 336

Deutung: Grube.

Befunddatierung: vermutlich römisch.

Befundform: rechteckig.

Maximale Tiefe: 17 cm.

Befundfarbe: -

Befundstratigraphie:

1. mittelbraun, dunkelbraungrau, Fe-Ausfällungen, HK
2. Wurzel- / Tiergang
3. Br-Löß

Befundplanum: 91,27 m ü.NN

Befundsohle: 91,10 m ü.NN

Befundstelle 337

Deutung: Grube.

Befunddatierung: römisch.

Befundform: rechteckig.

Maximale Tiefe: 106 cm.

Befundfarbe: dunkelgrau, hellgrau, braun, HK; RL.

Befundstratigraphie:

Profil I:

1. grau-mittelbraun geschichtete Verfüllung im oberen Bereich viele Holzkohlefällungen im unteren Bereich Fe-Ausfällungen Funde nur aus dem oberen Bereich (ca. 40 cm).#
2. Br-/Bt-Lößmischung
3. sandiger Br-Löß
4. Tiergänge

Profil II:

1. grau-mittelbraun mit vielen HK.
2. geschichtete Verfüllung grau-braun im unteren Bereich
3. Br-Löß Bt-Lößmischung
4. sandiger Br-Löß

Profil III:

1. hellbraun gelber Kies, mit bis zu 3 cm großen Kieseln
2. dunkelgrau-schwarze Schicht mit Holzkohle - Stückchen und Ziegelbruch
3. mittelbraun-grau, HK, Keramik
4. grau - mittelbraun geschichtliche Verfüllung mit Holzkohle relikten
5. graue Schicht mit Holzkohle - Relikte
6. F.e. Oxyd - Band
7. Br- Bt Lößmischung

Befundplanum: 91,58 m ü.NN

Befundsohle: 90,52 m ü.NN

Aktivitätsnummer 337-4

- 337-4-1 Randfragment, Schüssel mit Horizontalrand, Hofheim Typ 91, grauweiß, sandig, grober Quarz, Rdm. 23 cm.
- 337-4-2 Randfragment, Topf mit Horizontalrand, Niederbieber Typ 87, hellrot, sandig.
- 337-4-3 Randfragment, Krug, grauweiß, Rdm. 5cm.
- 337-4-4 Randfragment, Topf, BW, Lenz Typ 12 A, hellgrau, mit schwarzer Engobe, Rdm. 10 cm.
- 337-4-5 Randfragment, Teller, Terra Sigillata, Ludovici Typ TI, Rdm. 8 cm.
- 337-4-6 Randfragment, Teller, Terra Sigillata, Dragendorff 18/31, dunkelrot.

337-4-7 Eisennagel, korriert, 5,5 cm lang und mit 2 cm großem Nagelkopf (Foto).

6 Wandfragmente, Becher, Gose Typ 181 / Hofheim Typ 26 B b, weiß, Schuppenauflage mit rötlichgelber Engobe, 2 Bodenfragmente, grauweiß, sandig, grober Quarz.,

Aktivitätsnummer 337-7

- 337-7-1 Randfragment, Faß mit nach innen springendem Horizontalrand, Lenz Typ 50 C, rosa, Schamott, Sand, grober Quarz.
- 337-7-2 Randfragment, Reibschüssel mit horizontal umgelegtem Rand, Hofheim Typ 80 b / Gose Typ 456 ganz niedrige Leiste auf der Innenkannte des Randes, gelbbeige, Rdm. 32 cm.
- 337-7-3 Randfragment, Deckel, grauweiß.
- 337-7-4 3 Randfragmente, Teller mit nach innen eingebogenem Rand, Niederbieber Typ 111, gelbbeige, sandig, grober Quarz, Rdm. 20 cm.
- 337-7-5 Randfragment, Deckel, grauweiß, sandig, grober Quarz, Rdm. 17 cm, 8 Wandfragmente weiß, Wandfragment gelbbeige, 8 Wandfragmente rosa, Deckelfragment gelbbeige, Randfragment, Deckel gelbbeige Knochenstücke.

Aktivitätsnummer 337-10

- 337-10-1 Randfragment, Reibschüssel, Hofheim Typ 80 / Lenz Typ 44 A, hellrosa, sandig.
- 337-10-2 Randfragment, Faß mit nach innen springendem Horizontalrand, Lenz Typ 50 B, dunkelgrau, Rdm. 29 cm.
- 337-10-3 Randfragment, Schale mit horizontal nach außen umgeschlagenem Rand mit einer Rille im inneren des Randes, hellgrau mit dunkelgrauer Engobe, BW, Rdm. 18 cm.
- 337-10-4 Randfragment, Reibschale, Hofheim Typ 80 / Lenz Typ 44A, gelbbeige, sandig.
- 337-10-5 2 Randfragmente, Wandfragment, Bodenfragment, grau, schwarz engobiert.
- 337-10-6 Bodenfragment, grau, glatt abgesetzt, Rdm. 6 cm.
- 2 Wandfragmente grauweiß, sandig, grober Quarz, 8 Wandfragmente rosa, 16 Wandfragmente hellrot, 2 Wandfragmente grau, 2 Deckelfragment gelbbeige, 2 Henkelfragment weiß (zwei Rippen), Eisenstückfragment

Aktivitätsnummer 337-13

- 337-13-1 Randfragment, Teller mit nach innen eingebogenem Rand, Niederbieber Typ 111, schwarz.
- 337-13-2 andfragment, hellrot.
- 337-13-3 Randfragment, rosa.
- 337-13-7 Randfragment, Deckelfragment, grauweiß, sandig, grober Quarz.
- 8 Wandfragmente weiß, Wandfragment gelbbeige, 8 Wandfragmente rosa, Wandfragment grauweiß,

sandig, grober Quarz, Deckelfragment gelbbeige, Flint geologisch max. Größe 1,7 cm.

Befundstelle 338

Deutung: vermutlich Ofenrelikt.

Befunddatierung: römisch.

Befundform: rechteckig.

Maximale Tiefe: 48 cm.

Befundfarbe: mittelgrau - braun HK, RL.

Befundstratigraphie:

1. hellbraun-gelber Kies mit bis zu 3 cm großen Kieseln
 2. dunkelgrau-schwarz, Schicht mit Holzkohlestückchen, Ziegelbruch und Basaltlava
 3. mittelbraun-grau mit vereinzelt Holzkohle - Relikten, Kieseln und Ziegelstückchen
 4. Br - Löß mit sandigen Bänder
- Befundplanum: 91,64 m ü.NN
Befundsohle: 91,16 m ü.NN

Aktivitätsnummer 338-1

383-1-1 Randfragment, Deckel, hellrot.

383-1-2 Randfragment, Reibschüssel mit Vertikalrand, Arentsburg Typ 96 330/332, grauweiß, sandig.

2 Wandfragmente weiß, 9 Wandfragmente gelbbeige, 2 Wandfragmente hellrot, Deckelfragment hellrot, Eisenstück.

Aktivitätsnummer 338-4

338-4-1 Randfragment, Topf, Arentsburg Typ 93, 188, grauweiß, sandig, grober Quarz, Rdm. 18 cm.

338-4-3 Randfragment, Henkeltopf mit weiter Mündung, weiß, Rdm. 16 cm.

Aktivitätsnummer 338-7

338-7-1 Randfragment, weiß, orange engobiert.

338-7-2 Randfragment, grau ocker.

338-7-3 Bodenfragment, grau ocker, Rdm. 9 cm.

Deckelfragment rosa, Eisennagel 4,5 cm lang, Ziegenfragment, Eisenklumpen.

Aktivitätsnummer 338-10

338-10-1 Randfragment, Einhenkelkrug, Lenz Typ 38 D / Alzey Typ 30, weiß, Rdm. 5,5 cm.

338-10-2 Randfragment, Faß mit Horizontalrand, Lenz Typ 50 C, grauweiß, Schamott, Sand, grober Quarz.

338-10-3 4 Randfragmente, Topf mit Horizontalrand, Niederbieber Typ 87, grauweiß sandig, grober Quarz mit oranger Oberfläche, Rdm. 15 cm.

338-10-4 Randfragment, Reibschüssel, Lenz Typ 44 C / Hofheim Typ 80, grauweiß, sandig.

338-10-5 Randfragment, Reibschüssel, Hofheim Typ 80, grauweiß, sandig.

338-10-6 Randfragment, Topf mit Horizontalrand, hellrot, sandig, grober Quarz, Rdm. 16 cm.

338-10-7 Randfragment, Kragenschüssel, Terra Sigillata, Dragendorff 38.

Deckelfragment gelbbeige, 2 Deckelfragment weiß, Eisenfragmente, Knochen, Baukeramik, eckig Dachpfanne, Schlacke.

Aktivitätsnummer 338-13

338-13-1 Randfragment, Topf, Niederbieber Typ 89, hellrot, sandig, Rdm. 23 cm.

338-13-2 Randfragment, Topf mit Horizontalrand, Niederbieber Typ 87, grauweiß.

338-13-3 Randfragment, Reibschüssel, rosa, Ziegel und Kalk Magerung.

338-13-4 Randfragment, Faß mit nach innen springendem Horizontalrand, rosa, Rdm. 48 cm.

338-13-5 Randfragment, Reibschüssel mit Vertikalrand und Rille, Lenz Typ 44 F, grauweiß, sandig, grober Quarz, Rdm. 28 cm.

338-13-6 Henkelfragment, Glas, hellgrün (Foto). Eisenschlacke, Eisenobjekt, Ziegelfragmente, Tuff - Kohle, Eisennagel, Tuff.

Befundstelle 339

Deutung: Grube.

Befunddatierung: römisch.

Befundform: rechteckig.

Maximale Tiefe: 6 cm.

Befundfarbe: dunkelgrau, schwarz braun mit viel HK.

Befundstratigraphie:

1. hellgrau - hellbraun, HK
 2. Br-Löß mit Sandeinschlüssen
- Befundplanum: 91,41 m ü.NN
Befundsohle: 91,35 m ü.NN

Befundstelle 340

Deutung: Grube.

Befunddatierung: römisch.

Befundform: fast viereckig.

Maximale Tiefe: 24 cm.

Befundfarbe: hellgrau, hellbraun, weiß pigmentiert, HK.

Befundstratigraphie:

1. hellgrau - hellbraun mit vereinzelte HK, Fe-Ausfällungen
 2. Br-Löß
- Befundplanum: 91,33 m ü.NN
Befundsohle: 91,09 m ü.NN

Befundstelle 341

Deutung: Grube, vermutlich Pfostengrube.

Befunddatierung: römisch.

Befundform: fast viereckig.

Maximale Tiefe: 6 cm.

Befundfarbe: hellgrau, hellbraun, weiß pigmentiert, HK, RL.

Befundstratigraphie:

1. hellbraun, hellgrau

2. Br-Löß mit sandigen Schichten

Befundplanum: 90,99 m ü.NN

Befundsohle: 90,93 m ü.NN

Befundstelle 342

Deutung: Grube oder Vermutlich Pfostengrube.

Befunddatierung: römisch.

Befundform: fast viereckig.

Maximale Tiefe: 29 cm.

Befundfarbe: hellgrau, hellbraun, weiß pigmentiert, HK, RL.

Befundstratigraphie:

1. hellgrau, hellbraun mit HK, Fe-Ausfällungen

2. Br-Löß mit sandigen Schichten

Befundplanum: 90,99 m ü.NN

Befundsohle: 90,70 m ü.NN

Befundstelle 343

Deutung: Drainagegraben, ost-westgerichtet, nicht bearbeitet.

Befunddatierung: neuzeitlich.

Befundform: schmal.

Maximale Tiefe: -

Befundfarbe: hellgrau, hellbraun.

Befundstratigraphie: -

Befundplanum: 91,18 m ü.NN

Befundsohle: -

Befundstelle 344

Deutung: Grube.

Befunddatierung: römisch.

Befundform: länglich, unregelmäßig.

Maximale Tiefe: 20 cm.

Befundfarbe: hellgrau, hellbraun, weiß pigmentiert, HK, Ziegelfragment, Kies.

Befundstratigraphie: -

Befundplanum: 91,58 m ü.NN

Befundsohle: 91,38 m ü.NN

Aktivitätsnummer 344-4

344-4-1 Randfragment, Topf mit Horizontalrand, Niederbieber Typ 87, rosa, sandig.

344-4-2 Randfragment, Teller mit nach innen eingebogenem Rand, Niederbieber Typ 111, hellrot, sandig, grober Quarz.

344-4-3 2 Randfragmente, grauweiß, sandig, grober Quarz.

344-4-4 Randfragment, Reibschüssel mit Horizontalrand, Arentsburg Typ 96, 312, grauweiß, sandig, Rdm. 36 cm.

344-4-5 3 Randfragmente, Reibschüssel, Arentsburg Typ 96, 330, 332, grau ocker, sandig.

344-4-6 Randfragment, Reibschüssel, Arentsburg 96, 330/ 332, beige, grober Quarz, Rdm. 34 cm.

Deckelfragment hellrot, Schlacke, Mörtel, Ziegel.

Aktivitätsnummer 344-7

344-7-1 3 Randfragmente, hellgrau.

344-7-2 Randfragment, Topf mit Horizontalrand, Niederbieber Typ 87, grauweiß, Rdm. 19 cm.

344-7-3 Randfragment, grauweiß, sandig, grober Quarz, Rdm. 15 cm.

344-7-4a Randfragment, grauweiß.

344-7-4 Randfragment, Teller mit nach innen springendem Kolbenrand, Niederbieber Typ 111, grauweiß, sandig, feiner Quarz, Rdm. 24 cm.

344-7-5 Randfragment, Topf, Rand ausgebogen, hellrot, sandig, Rdm. 26 cm.

Eisenfragmente

Befundstelle 345

Deutung: Pfostengrube.

Befunddatierung: römisch.

Befundform: viereckig.

Maximale Tiefe: 13 cm.

Befundfarbe: hellgrau, hellbraun, weiß pigmentiert, HK, RL.

Befundstratigraphie:

1. Pfostenspur: hellbraun-hellgrau, weiß pigmentiert

2. Verfüllung mittelgrau-braun, Fe-Oxyd-Bändchen an der Unterkante, HK, RL

3. Wurzel- / Tiergang

4. Br-Löß

Befundplanum: 91,46 m ü.NN

Befundsohle: 91,33 m ü.NN

Befundstelle 346

Deutung: Pfostengrube.

Befunddatierung: römisch.

Befundform: viereckig.

Maximale Tiefe: 40 cm.

Befundfarbe: hellgrau, hellbraun, HK, RL.

Befundstratigraphie:

1. hellgrau, hellbraun, HK, RL, weißmarmoriert

2. Störung, homogen hellbraun

Befundplanum: 91,54 m ü.NN

Befundsohle: 91,14 m ü.NN

Aktivitätsnummer 346-7

4 Wandfragmente, grauweiß, Bodenfragment, rosa, Knochen.

Befundstelle 347

Deutung: Pfostengrube mit Standspur.

Befunddatierung: römisch.

Befundform: viereckig.

Maximale Tiefe: 35 cm.

Befundfarbe: hellgrau, mittelgrau braun, HK, RL, Ziegelfragmente.

Befundstratigraphie:

1. Verfüllung mittelgrau-braun, viele Holzkohle und Rotlehmartikel

2. dunkelbraunes Bändchen

3. Br-Löß

Befundplanum: 91,56 m ü.NN

Befundsohle: 91,21 m ü.NN

Aktivitätsnummer 347-4

Flintwerkzeug, Schaber (?).

Aktivitätsnummer 347-7

347-7-1 Randfragment, Teller, Terra Sigillata, Dragendorff 31, Rdm. 20 cm.

347-7-2 Randfragment, Topf, Niederbieber Typ 89, gelbbeige, sandig.

347-7-3 Teller, Terra Sigillata, Dragendorff 31. Ziegelfragment, grüngrauer Flintabschlag mit Bulbus mit wenig Retusche max. Größe 4,7 cm ,

Wandfragment Terra Sigillata,

347-7-4 Randfragment, Topf mit nach außen gebogenem Rand.

Befundstelle 348

Deutung: Pfostengrube.

Befunddatierung: römisch.

Befundform: fast viereckig.

Maximale Tiefe: 45 cm.

Befundfarbe: hell bis mittelgrau, hellbraun, HK, RL.

Befundstratigraphie:

1. Verfüllung mittelgraubraun, weiß marmoriert, viel RL, HK, Holzkohle Konzentration im Zentrum

2. Wurzel- / Tiergang

3. dunkelbraunes Bändchen

4. Br-Löß

Befundplanum: 91,60 m ü.NN

Befundsohle: 91,15 m ü.NN

Aktivitätsnummer 348-4

Wandfragment, grauweiß, sandig, grober Quarz, Ziegelfragment.

Aktivitätsnummer 348-7

2 Wandfragmente grauweiß, sandig, grober Quarz, Wandfragment hellrot, trapezförmige Klinge ohne Retusche.

Befundform: fast viereckig.

Maximale Tiefe: 38 cm.

Befundfarbe: -

Befundstratigraphie:

1. graubraun gefleckt

2. Pfostenspuren (vermutlich.) grauer als 1, HK, RL

3. Fe-Oxyd-Bändchen

4. Br-Löß

Befundplanum: 91,48 m ü.NN

Befundsohle: 91,10 m ü.NN

Aktivitätsnummer 350-4

Wandfragment, grauweiß, sandig, grober Quarz.

Aktivitätsnummer 350-7

Wandfragment, grau.

Befundstelle 351

Deutung: Grube.

Befunddatierung: römisch.

Befundform: fast rund.

Maximale Tiefe: 82 cm.

Befundfarbe: hellgrau -hellbraun, weiß pigmentiert, HK, RL.

Befundstratigraphie:

1. mittelgrau, mittelbraun, HK

2. hellgrau, weiß pigmentiert

3. mittelbraun leicht grau

4. Bt-Löß

5. Br-Löß

Befundplanum: 91,54 m ü.NN

Befundsohle: 90,72 m ü.NN

Aktivitätsnummer 351-4

Ziegelfragmente bearbeitet, Sandstein, Kalkstein Tuffstein, 2 Wandfragmente, grau rauh

Aktivitätsnummer 351-5

Ziegel

Aktivitätsnummer 351-12

351-12-1 Randfragment hellgrau.

351-12-2 Randfragment, Topf mit Horizontalrand,

Niederbieber Typ 87 / Lenz Typ 35 C /

Hofheim Typ, grauweiß, sandig, grober

Quarz, Rdm. 20 cm.

351-12-3 Randfragment, Deckel, grauweiß.

Eisennagel 5,5 cm lang mit 1,5 großem Nagelkopf,

Eisenfragmente, Ziegelfragmente, Mörtelklumpen

fast eine Kiste voll.

Aktivitätsnummer 351-13

3 Wandfragmente hellrot, 2 Wandfragmente

grauweiß, sandig, grober Quarz, Wandfragment

schwarz

Befundstelle 352

Deutung: Pfostengrube.

Befunddatierung: römisch.

Befundform: viereckig.
 Maximale Tiefe: 70 cm.
 Befundfarbe: hellgrau, hellbraun, weiß pigmentiert, HK, RL.
 Befundstratigraphie:
 1. Bt Löß marmorierte Struktur
 2. Überganszone zu Br
 3. Pfostrugrube, gräulichschwarz, weißlich, bräunlich gefleckt
 4. Pfostrugspur gräulichweißlich, braun gefleckt
 Holzkohle
 5. Tiergang modern
 6. Makrorelikte Holzkohle
 7. Mikrorelikte Holzkohle
 Befundplanum: 91,58 m ü.NN
 Befundsohle: 90,88 m ü.NN

Aktivitätsnummer 352-4

352-4-1 Randfragment, Topf, Niederbieber Typ 89, grauweiß, sandig, feiner Quarz, Rdm. 21 cm.
 352-4-2 Bodenfragment, grauweiß, Bdm. 7,5 cm.
 352-4-3 Bodenfragment, Becher, grau mit brauner Engobe, Bdm. 3 cm.
 Schleifstein.

Aktivitätsnummer 352-7

Wandfragment, weiß, orange engobiert.

Befundstelle 353

Deutung: Pfostrugrube.
 Befunddatierung: römisch.
 Befundform: -
 Befundfarbe: hellgrau, hellbraun, weiß pigmentiert, HK.
 Befundstratigraphie:
 1. Bt-Löß
 2. graubraune homogene Füllung mit Holzkohle Flitter und Mikroreilchen
 3. modere Tier- und Wurzellöcher
 Befundplanum: 91,53 m ü.NN
 Befundsohle: 91,24 m ü.NN
 Maximale Tiefe: 29 cm

Aktivitätsnummer 353-4

Wandfragment, hellrot

Befundstelle 354

Deutung: Pfostrugrube.
 Befunddatierung: römisch.
 Befundform: -
 Maximale Tiefe: 41 cm.
 Befundfarbe: hellgrau, hellbraun, weiß pigmentiert, vereinzelt HK.
 Befundstratigraphie:
 1. Verfüllung hellbraun, hellgrau weiß gefleckt, Holzkohlestücke
 2. moderne Störung bzw. Tiergänge
 3. Wurzel-/ Tiergang
 4. Bt-Löß

Befundplanum: 91,56 m ü.NN
 Befundsohle: 91,15 m ü.NN

Aktivitätsnummer 354-4

3 Wandfragmente weiß braun engobiert mit Kerbdekor, orange Engobe, Wandfragment grauweiß, Randfragment, grauweiß.

Befundstelle 355

Deutung: Pfostrugrube.
 Befunddatierung: römisch.
 Befundform: viereckig.
 Maximale Tiefe: 42 cm.
 Befundfarbe: hellgrau, hellbraun, weiß pigmentiert, HK.
 Befundstratigraphie:
 1. dunkelbrauner Bt-Löß
 2. gräulichbraun pigmentierte Pfostrugrube
 3. Holzkohleteilchen
 4. Tiergang, modern
 Befundplanum: 91,58 m ü.NN
 Befundsohle: 91,16 m ü.NN

Aktivitätsnummer 355-4

2 Wandfragmente, rosa.

Aktivitätsnummer 355-7

Wandfragment grauweiß, sandig, grober Quarz, Wandfragment grauschwarz, Wandfragment hellrot, Flintabfall.

Befundstelle 356

Deutung: westlicher Umfassungsgraben.
 Befunddatierung: römisch.
 Befundform: unregelmäßig
 Befundfarbe: graubraun, HK-Bröckchen, RL.
 Befundstratigraphie:

	Be.planum m ü.NN	Bef.sohle m ü.NN	Max. Tiefe
30/ Süd	91,57	91,41	16 cm
35/ Süd	91,53	91,31	22 cm
36/ Süd	91,51	91,21	30 cm
40/ Süd	91,49	91,15	34 cm
50/ Süd	91,41	91,14	27 cm
65/ Süd	91,50	91,11	39 cm
75/ Süd	91,58	91,12	46 cm
Süd-West Ecke	91,51	91,24	27 cm

Aktivitätsnummer 356-4

19 Wandfragmente grauweiß, sandig, grober Quarz mit Punktdekor, orange, Henkel 1 weiß (zwei Wülstig)

Aktivitätsnummer 356-27

356-27-1 Randfragment, Topf mit Horizontalrand, Lenz Typ 43 K / Hofheim Typ 91 B, grau,

- sandig, grober Quarz, ockerengobe, Rdm. 28 cm.
- 356-27-2 Randfragment, Topf mit Horizontalrand, Niederbieber Typ 87, gelbbeige, sandig, Rdm. 15 cm.
- 356-27-3 Randfragment, Topf mit Horizontalrand, Niederbieber Typ 87, grauweiß, sandig, grober Quarz, Rdm. 21 cm.
- 356-27-4 Randfragment, Schüssel mit Horizontalrand, Hofheim Typ 91, gelbbeige, sandig, Rdm. 14 cm.
- 356-27-5 Randfragment, Teller, Terra Sigillata, Dragendorff 31, Rdm. 12,4 cm.
- 356-27-6 Randfragment, Topf, Hofheim Typ 121 / Lenz Typ 12 E, grau – schwarz, Rdm. 22 cm.
- 356-27 Randfragment, grauweiß, sandig, grober Quarz.
- Steine, Nagel 14 cm lang Nietkopf 4,5 cm, graugrüne Flintabschlag von einer Knolle mit Rinde max. Größe 5,5 cm, hellgraue Knolle mit Abschlagresten max. Größe 4,7 cm, Knolle halbiert mit Rand max.2 cm, 1 Ziegel, hellgrauer Abschlag max. Größe 2,7 cm.

Aktivitätsnummer 356-28

Ziegelfragmente abgerundet, Nagel, Stein, korridiertes Eisen, graues Flintstück max. Größe 1,9 cm, 4 Wandfragmente dunkelgrau, Korkware.

Befundstelle 357

Deutung: westlicher Umfassungsgraben Fund mit Brandspuren bei 357-19.
 Befunddatierung: römisch.
 Befundform: unregelmäßig
 Befundfarbe: graubraun, HK-Bröckchen.
 Befundstratigraphie:

	Bef.planum	Bef.sohle	
35/ Süd	91,52	91,12	40 cm
40/ Süd	91,49	91,08	41 cm
50/ Süd	91,41	91,07	34 cm
65/ Süd	91,50	91,05	45 cm
75/ Süd	91,58	91,02	56 cm
Süd-West Ecke	91,52	91,28	24 cm

Aktivitätsnummer 357-1

- 357-1-1 Randfragment, Schüssel, Lenz Typ 43 K / Hofheim Typ 91 B, grau, Rdm. 21 cm.
- 357-1-2 Randfragment, Topf mit Horizontalrand, Niederbieber Typ 87, grauweiß, sandig, mittelfeiner Quarz Rdm. 15 cm.
- 357-1-3 Randfragment, Topf mit ausgebogenem Rand, grauweiß, Rdm. 21 cm.
- 357-1-4 Randfragment, Topf mit Horizontalrand, weiß, Rdm. 12 cm.

- 357-1-5 Randfragment, Schüssel Hofheim Typ 91 a&b grauweiß, sandig, ocker.
- 357-1-6 Randfragment, Schüssel, Lenz Typ 43 J / Hofheim Typ 91A, grau hell, sandig, ocker.
- 357-1-7 Randfragment, Lenz Typ 12 E / Hofheim Typ 121, grau - schwarze Engobe, BW.
- 357-1-8 Randfragment, Lenz Typ 12 C, grau - schwarze Engobe, BW, Rdm. 11 cm.
- 357-1-9 Randfragment, Topf, grauweiß, sandig, grober Quarz, Rdm. 15 cm.
- 357-1-10 2 Randfragmente, Topf mit Horizontalrand, Niederbieber Typ 87 grauweiß, mit braun - oranger Engobe, Rdm. 16 cm.
- 357-1-11 Randfragment, Topf mit Horizontalrand, Niederbieber Typ 87 / Lenz Typ 35 C / Hofheim Typ, grauweiß, sandig, Rdm. 19 cm.
- 357-1-12 Randfragment, Reibschüssel, Lenz Typ 44 B / Hofheim Typ 80, grauweiß, sandig, grober Quarz.
- 357-1-13 Randfragment, Reibschüssel, Lenz Typ 44 B / Hofheim Typ 80, grauweiß, sandig.
- 357-1-14 Randfragment, Topf mit Horizontalrand, Hofheim Typ 87, grau, sandig, feiner Quarz, Oberfläche ocker, Rdm. 21 cm.
- 357-1-15 Randfragment, Topf mit nach außen umgeschlagenem Rand, grauweiß, sandig, Rdm. 18 cm.
- Randfragment, Topf mit Horizontalrand, Niederbieber Typ 87 / Lenz Typ 35 C grauweiß, Rdm. 21 cm.
- Flintstück, Eisennagel 11 cm lang, hellgraue Flintlinge mit Retusche 3,8 cm.

Aktivitätsnummer 357-4

- 357-4-1 Randfragment, Schüssel, Terra Sigillata, Gose Typ 11.
- 357-4-2 Bodenfragment, Terra Sigillata. Terra Sigillata mit Eierstabdekor.

Aktivitätsnummer 357-10

- 357-10-1 Randfragment, Reibschüssel, Arentsburg Typ 96, 312, grauweiß, sandig, Rdm. 23 cm.
- Wandfragment Terra Sigillata mit Dekor,
 Wandfragment grau rauh, Bodenfragment dunkelrot

Aktivitätsnummer 357-11

Wandfragment grauweiß, sandig, grober Quarz groß, Wandfragment Terra Sigillata.

Aktivitätsnummer 357-19

- 357-19-1 Randfragment, Teller, weiß mit fein geschlammtem Ton mit oranger Engobe, Niederbieber Typ 40 / Lenz Typ 10 D, Rdm. 15 cm.
- 357-19-2 Randfragment, hellgrau, Niederbieber 79 a,b?, Rdm. 14 cm.
- 357-19-3 Randfragment, hellgrau, Rdm. 14cm.
- 357-19-4 Randfragment, hellgrau.

- 357-19-5 4 Randfragmente, hellgrau, Rdm. 25cm.
- 357-19-8 Randfragment, hellgrau - dunkelgrauer Überzug, Rdm. 23 cm.
- 357-19-9 Randfragment, Schüssel mit innen verdicktem Rand, Alzey Typ 28 / Niederbieber Typ 104, mit innen wulstig verdicktem Rand, hellrot, sandig, Rdm. 20 cm.
- 357-19-10 Randfragment, Topf mit nachinnen eingedrücktem Rand grauweiß, Außenseite mit kleinen Rillen, Reiserbesen (Foto).
- 357-19-11 2 Randfragmente, Topf mit Horizontalrand, Niederbieber Typ 87, grauweiß, sandig, grober Quarz, Rdm. 18 cm.
- 357-19-12 Randfragment, Niederbieber Typ 111 a, grauweiß, sandig, grober Quarz, Rdm. 24 cm.
- 357-19-13 Randfragment, Reibschüssel, Arentsburg Typ 96, 330, 332, grauweiß, sandig, grober Quarz.
- 357-19-14 Randfragment, grauweiß, sandig, grober Quarz mit oranger Engobe, Rdm. 28 cm.
- 357-19-15 Randfragment, Topf mit Horizontalrand, Niederbieber Typ 87 / Lenz Typ 35 grauweiß, sandig, grober Quarz, Rdm. 21 cm.
- 357-19-16 Randfragment, Topf mit Horizontalrand, Niederbieber Typ 87, grauweiß, sandig, grober Quarz.
- 357-19-17 Randfragmente 3, Schüssel Niederbieber Typ 104, grauweiß, sandig, grober Quarz, Rdm. 20 cm.
- 357-19-18 Randfragment, Topf mit Horizontalrand, Niederbieber Typ 87, grauweiß, sandig, grober Quarz, Rdm. 16 cm.
- 357-19-19 Randfragment, Reibschüssel, Hofheim Typ 80, grauweiß, sandig, Rdm. 18 cm.
- 357-19-20 Randfragment, Niederbieber Typ 111 a, grauweiß, sandig, grober Quarz, Rdm. 24 cm.
- 357-19-21 Randfragment, grauweiß, sandig, grober Quarz, Niederbieber Typ 111 a, Rdm. 26 cm.
- 357-19-22 Randfragment, Topf mit Horizontalrand, Niederbieber Typ 87, Lenz Typ 35 C, grauweiß, Rdm. 18 cm.
- 357-19-23 2 Randfragmente, Topf mit Horizontalrand, Niederbieber Typ 87, Lenz Typ 35 C, Hofheim Typ, grauweiß, sandig, grober Quarz, Rdm. 15 cm.
- 357-19-24 7 Randfragmente, grauweiß, sandig, grober Quarz, Niederbieber Typ 111 a, Rdm. 20 cm.
- 357-19-25 Randfragment, Hofheim Typ 91 (?) Niederbieber Typ 111 a (?), grauweiß, sandig, grober Quarz, Rdm. 26 cm.
- 357-19-26 Randfragment, Topf mit Horizontalrand, Niederbieber Typ 87, Lenz Typ 35 C, grauweiß, Rdm. 21 cm.
- 357-19-27 Randfragment, Terra Sigillata, dunkelrot, Rdm. 12 cm.
- 357-19-28 Randfragment, Hofheim Typ 91, grauer Kern harte ockeroberfläche, Rdm. 29 cm.
- 357-19-29 Randfragment, Topf mit Horizontalrand, Niederbieber Typ 87, grauer Kern harte ockerfarbene Oberfläche, Rdm. 26 cm.
- 357-19-30 Randfragment, grauer Kern ockerfarbene Oberfläche, nach außen gebogener Rand, Rdm. 16 cm.
- 357-19-31 Randfragment, nach außen ausgebogener Rand, grauer Kern, hart ockerfarbene Oberfläche, Rdm. 28 cm.
- 357-19-32 Randfragment, halsloser Topf mit umgeschlagenem außen gerilltem Rand, Niederbieber Typ 79a,b, hellgrau Kiesel, Ziegelmagerung, Rdm. 14 cm.
- 357-19-33 Randfragment, Hofheim Typ 87, hellgrau, dunkelgrau, Rdm. 14 cm.
- 357-19-34 Randfragment, Napf mit überhängenden Lippe, BW, Lenz Typ 17, hellgrau, dunkelgraue Oberfläche.
- 357-19-35 4 Randfragmente, Rand horizontal umgeschlagen mit drei Rillen, hellgrau grobgemagert, Rdm. 25 cm.
- 357-19-36 Randfragment, Topf, Niederbieber Typ 79 a,b, hellgrau mit dunkelgrauer Oberfläche, Rdm. 15 cm.
- 357-19-37 Randfragment, Topf, Niederbieber Typ 79 a,b, hellgrau dunkelgraue Oberfläche, Rdm. 14 cm.
- 357-19-38 Randfragment, Gefäß mit nach außen umgeschlagenem Rand, hellgrau dunkelgraue Oberfläche, Rdm. 23 cm.
- 357-19-39 Randfragment, Niederbieber Typ 111 a, hellrot, Rdm. 20 cm.
- 357-19-40 Randfragment, Topf, hellgrau Oberfläche dunkelgrau, Rdm. 17 cm.
- 357-19-41 Bodenfragment, Terra Sigillata, Dragendorff 31.
- 357-19-42 Bodenfragment, Terra Sigillata.
- 357-19-43 Bodenfragment, Terra Sigillata.
- 357-19-44 Randfragment, Tasse, Terra Sigillata, Dragendorff 27.
- 357-19-45 Randfragment, Teller, Terra Sigillata, Dragendorff 31.
- 357-19-46 Randfragment, Teller, Terra Sigillata, Dragendorff 31.
- 357-19-46 Randfragment, Schälchen, Terra Sigillata, Dragendorff 40.
- 357-19-47 Randfragment, Tasse, Terra Sigillata, Dragendorff 27.
- 357-19-48 Randfragment, Terra Sigillata.
- 357-19-49 Bodenfragment, Terra Sigillata.
- 357-19-50 Randfragment, Schüssel, Terra Sigillata, Dragendorff 29, südgallische Ware.
- 357-19-135 Randfragment, grauweiß, sandig, grober Quarz, Rdm. 15cm.
- 357-19-136 Wandfragment hellgrau mit oranger Engobe und beiger Schlickerverzierung (Foto).

357-19-137 Wandfragment, Gesichtsurne, grauweiß (Foto).

2 Wandfragmente Topf bauchig, Hofheim Typ 118. Flintabschlag mit Rinde, max.5,5 cm, Eisenstücke, Tuff, Ziegel

Aktivitätsnummer 357-20

357-20-1 Randfragment, Schüssel mit innen verdicktem Rand, grau mit schwarzengobe, Rdm. 15 cm.

357-20-2 Randfragment, Topf mit nach außen gebogenem Rand, grau rau, Rdm. 10 cm.

357-20-3 Randfragment, Terra Sigillata, Dragendorff 27.

Ziegel, Flintstücke.

Befundstelle 358

Deutung: Grube, vermutlich Pfostengrube.

Befunddatierung: vermutlich urgeschichtlich.

Befundform: oval.

Maximale Tiefe: 13 cm.

Befundfarbe: hellbraun, grau, HK.

Befundstratigraphie:

1. hellgrau, hellbraun, HK.

2. Br-Löß

Befundplanum: 91,56 m ü.NN

Befundsohle: 91,43 m ü.NN

Aktivitätsnummer 358-28

Ziegelbruch, Flintsplitter.

Befundstelle 359

Deutung: vermutlich Pfostengrube.

Befunddatierung: römisch.

Befundform: fast rechteckig.

Maximale Tiefe: 13 cm.

Befundfarbe: hellgraubraun, HK, RL.

Befundstratigraphie:

1. hellbraun HK.

2. Befundstelle 360 hellgrau, hellbraun HK und RL

Relikte

3. Br-Löß

Befundplanum: 91,58 m ü.NN

Befundsohle: 91,45 m ü.NN

Befundstelle 360

Deutung: Grube.

Befunddatierung: römisch.

Befundform: unregelmäßig.

Maximale Tiefe: 36 cm.

Befundfarbe: hellgrau braun, HK, RL.

Befundstratigraphie:

1. hellbraun-mittelbraun, hellgrau gefleckt

Holzkohle - Relikte

2. Br-Löß

Befundplanum: 91,61 m ü.NN

Befundsohle: 91,25 m ü.NN

Aktivitätsnummer 360-7

4 Wandfragmente, grauweiß, sandig, grober Quarz.

Befundstelle 361

Deutung: Pfostengrube.

Befunddatierung: römisch.

Befundform: viereckig.

Maximale Tiefe: 40 cm.

Befundfarbe: hellgrau, hellbraun, weiß pigmentiert, HK, RL.

Befundstratigraphie:

1. hellbraun, hellgrau laminiert, mit Ziegelbruch, RL.

2. mittelgrau

Befundplanum: 91,68 m ü.NN

Befundsohle: 91,28 m ü.NN

Aktivitätsnummer 361-7

Mahlsteinfragmente, Ziegelfragmente.

Befundstelle 362

Deutung: Pfostengrube.

Befunddatierung: römisch.

Befundform: viereckig.

Maximale Tiefe: 40 cm.

Befundfarbe: hellgrau - hellbraun, weiß pigmentiert, HK., RL.

Befundstratigraphie:

1. mittelgrau-braun gefleckt, Holzkohle, Rotlehm

2. Tiergänge, graubraun weiniger grau als 1.

3. Bt-Löß

4. Br-Löß

Befundplanum: 91,65 m ü.NN

Befundsohle: 91,25 m ü.NN

Aktivitätsnummer 362-7

römischer Eisennagel 7cm lang, mit Nietkopf 1,5 cm.

Befundstelle 363

Deutung: Grube.

Befunddatierung: römisch.

Befundform: fast rechteckig.

Maximale Tiefe: 32 cm.

Befundfarbe: hellgrau – hellbraun, weiß pigmentiert, HK, RL..

Befundstratigraphie:

1. hellgrau-hellbraun, weiß marmoriert, RL, HK.

2. Bt-Löß

3. Wurzel-/ Tiergang

Befundplanum: 91,66 m ü.NN

Befundsohle: 91,34 m ü.NN

Aktivitätsnummer 363-7

Schlacke

Befundstelle 364

Deutung: Grube.

Befunddatierung: urgeschichtlich.

Befundform: unregelmäßig.

Maximale Tiefe: 86 cm.

Befundfarbe: hellgrau –hellbraun.

Befundstratigraphie:

1. hellbraun -braun, wenig grau, vereinzelt Holzkohle und Rotlehm - Relikte
2. hellgrau - mittelgrau dunkelbraun - weiß marmoriert
3. Bt-Löß
4. Br-Löß

Befundplanum: 91,64 m ü.NN

Befundsohle: 90,78 m ü.NN

Befundstelle 365

Deutung: vermutlich Pfostengrube.

Befunddatierung: römisch.

Befundform: rechteckig.

Maximale Tiefe: 94 cm.

Befundfarbe: hellgrau hellbraun weiß

Befundstratigraphie: Vereinzelt mikro Holzkohle - und R.L.- Relikte

1. hellgrau-hellbraun
2. hellgrau-hellbraun, weiß laminiert
3. Bt-Löß
4. Br-Löß

Befundplanum: 91,63 m ü.NN

Befundsohle: 90,69 m ü.NN

Aktivitätsnummer 365-4

Wandfragment rot, korrodiertes Eisenfragment.

Aktivitätsnummer 365-7

2 Wandfragmente grauweiß, sandig, grober Quarz, Eisen, Ziegelfragment.

Befundstelle 366

Deutung: Grube.

Befunddatierung: römisch.

Befundform: viereckig.

Maximale Tiefe: 59 cm.

Befundfarbe: hellgrau, hellbraun, weiß pigmentiert, HK.

Befundstratigraphie:

1. hellgrau-hellbraun, weiß gefleckt, Holzkohle und Rotlehm - Relikte, Fe – Ausfällung
2. Bt-Löß
3. Br-Löß
4. Tiergang
5. braune Schicht
6. weniger grau als 1.

Befundplanum: 91,60 m ü.NN

Befundsohle: 91,01 m ü.NN

Aktivitätsnummer 366-4

Flintabschläge.

Aktivitätsnummer 366-7

366-7-1 Randfragment, Topf mit Horizontalrand, Niederbieber Typ 87, gelbbeige, sandig, Rdm. 20 cm.

3 Wandfragmente weiß, Wandfragment hellrot, Feuersteinartefakte

Befundstelle 367

Deutung: Pfostengrube.

Befunddatierung: römisch.

Befundform: rechteckig.

Maximale Tiefe: 36 cm.

Befundfarbe: hellgrau, hellbraun, weiß pigmentiert, HK, RL.

Befundstratigraphie:

1. hellgrau, hellbraun, weiß marmoriert, RL, HK
2. grau, weiße Schicht
3. Tier - und Wurzellöcher
4. moderne Grube
5. Br-Löß

6. Befundstelle 366 fast wie 1 nur weniger grau

Befundplanum: 91,58 m ü.NN

Befundsohle: 91,22 m ü.NN

Aktivitätsnummer 367-4

Eisennagel 11 cm lang, 3 cm Nietkopf, 6 Wandfragmente hellrot.

Aktivitätsnummer 367-7

Wandfragment, hellrot Brandspuren im Bruch, Eisenobjekte

Befundstelle 368

Deutung: Pfostengrube.

Befunddatierung: römisch.

Befundform: rechteckig.

Maximale Tiefe: 54 cm.

Befundfarbe: hellgrau - mittelgrau hellbraun, weiß pigmentiert, HK, RL.

Befundstratigraphie:

1. hellgrau, braun
2. wenige grau als 1.
3. Bt-Löß
4. Br-Löß

Befundplanum: 91,59 m ü.NN

Befundsohle: 91,05 m ü.NN

Aktivitätsnummer 368-7

368-7-1 Wandfragment, Rippenschale,

Glasfragment, hell - bläulich (Foto).

4 Wandfragmente grauweiß, sandig, grober Quarz,

4 Wandfragmente hellrot, Bodenfragment hellrot,

Nagel 8 cm lang,

Befundstelle 369

Deutung: Pfostengrube.

Befunddatierung: römisch.

Befundform: fast viereckig.

Maximale Tiefe: 47 cm.

Befundfarbe: -

Befundstratigraphie: 1. hellgrau, hellbraun
Holzkohle und Rotlehm, Sandsteinplatte, Fe-Band,
weiß pigmentiert.

2. Bt-Löß

3. Br-Löß

4. Lößeinschluß

Befundplanum: 91,59 m ü.NN

Befundsohle: 91,12 m ü.NN

Aktivitätsnummer 369-4

369-4-1 Wandfragment, grauweiß mit oranger
Engobe, Dekorritzungen aus zwei graden
Linien an die Wellenlinien angelagert sind.
8 Wandfragmente.

Aktivitätsnummer 369-7

2 Wandfragmente hellrot, 6 Wandfragmente grau,
graugrüner Flintklinge mit Bulbus 1,8 cm.

Befundstelle 370

Deutung: Pfostengrube.

Befunddatierung: römisch.

Befundform: rechteckig.

Maximale Tiefe: 34 cm.

Befundfarbe: hellgrau, hellbraun, weiß pigmentiert,

HK, RL, Ziegelfragmente.

Befundstratigraphie:

1. grau-braun, weiß marmoriert, HK, RL

2. mittelbraun-braun, etwas grau

3. Fe-Oxyd-Ausfällungen von Befundstelle 372 (?)

4. Tier- und Wurzellöcher

5. Bt-Löß

Befundplanum: 91,59 m ü.NN

Befundsohle: 91,25 m ü.NN

Aktivitätsnummer 370-4

2 Bodenfragmente weiß, eines mit oranger Engobe,
Flintstein, 4 Tuffstücke mit Rille, Ziegelstücke

Aktivitätsnummer 370-7

370-7-1 2 Bodenfragmente weiß, Bdm. 5 cm.

Mahlsteinfragment, Ziegelfragmente.

Befundstelle 371

Deutung: Pfostengrube.

Befunddatierung: römisch.

Befundform: fast viereckig.

Maximale Tiefe: 49 cm.

Befundfarbe: hellgrau, hellbraun, weiß pigmentiert,
HK.

Befundstratigraphie:

1. mittelgraubraun, weiß gefleckt, HK, RL,

Keramik

2. Fe-Oxyd Bändchen, wahrscheinlich von Stelle
372

Befundplanum: 91,58 m ü.NN

Befundsohle: 91,09 m ü.NN

Aktivitätsnummer 371-6

Wandfragment weiß, dunkelbraune Engobe mit
Griesbewurf, Wandfragment grauweiß, sandig,
grober Quarz, 3 Wandfragmente rot,
Bodenfragment grauweiß, sandig, grober Quarz mit
oranger Engobe, Ziegelfragmente.

Aktivitätsnummer 371-7

Grünglasfragment (Waldglas), 2 Wandfragmente
gelbbeige, Wandfragment rosa, Wandfragment
hellrot, Wandfragment dunkelrot.

Befundstelle 372

Deutung: Grube.

Befunddatierung: römisch.

Befundform: unregelmäßig.

Maximale Tiefe: 24 cm.

Befundfarbe: hellgrau, hellbraun, weiß pigmentiert,

HK, Ziegelfragmente.

Befundstratigraphie: -

Befundplanum: 91,59 m ü.NN

Befundsohle: 91,35 m ü.NN

Befundstelle 373

Deutung: Pfostengrube.

Befunddatierung: römisch.

Befundform: unregelmäßig.

Maximale Tiefe: 43 cm.

Befundfarbe: hellgrau, hellbraun, weiß pigmentiert,

HK, RL, Ziegelfragment.

Befundstratigraphie:

1. graubraun gefleckt, RL, HK

2. dunkelbraunes Band

3. Bt-Löß

Befundplanum: 91,57 m ü.NN

Befundsohle: 91,14 m ü.NN

Aktivitätsnummer 373-4

Wandfragment, hellgrau, zwei Flintstücke, hellgrau
max. Größe 3,3 cm und hellgrüngraubeige max.
Größe 2,6 cm abgebrochene Klingen, Eisenobjekte.

Aktivitätsnummer 373-7

Randfragment rot, Eisenstücke

Befundstelle 374

Deutung: Pfostengrube.

Befunddatierung: römisch.

Befundform: viereckig.

Maximale Tiefe: 34 cm.

Befundfarbe: hellgrau, hellbraun, weiß pigmentiert,
HK.

Befundstratigraphie:

1. hellgrau, hellbraun, weiß pigmentiert, HK

2. moderner Graben oder Störung, schluffig.

3. Bt-Löß

Befundplanum: 91,57 m ü.NN

Befundsohle: 91,23 m ü.NN

Aktivitätsnummer 374-4

Randfragment, Topf mit Horizontalrand, Niederbieber Typ 87, rot, sandig, Brandspur unter dem Rand, Ziegelfragmente, Dachziegel.

Aktivitätsnummer 374-7

374-7-1 Randfragment, Topf, grauweiß, sandig, grober Quarz.

374-7-2 Randfragment, Topf mit Horizontalrand, Niederbieber Typ 87, grauweiß, sandig, grober Quarz, Rdm. 14 cm.

Randfragment, Topf mit Horizontalrand, Niederbieber Typ 87, rot, sandig, Rdm. 19 cm.

Befundstelle 375

Deutung: Pfostengrube.

Befunddatierung: römisch.

Befundform: fast viereckig.

Maximale Tiefe: 45 cm.

Befundfarbe: hellgrau, hellbraun, weiß pigmentiert, HK.

Befundstratigraphie:

1. mittelgrau-braun mit RL, HK
2. Tier- und Wurzellöcher
3. Bt-Löß

Befundplanum: 91,57 m ü.NN

Befundsohle: 91,12 m ü.NN

Aktivitätsnummer 375-1

375-1-1 Randfragment, Reibschüssel, Arentsburg Typ 96, 312, gelbbeige, Rdm. 26 cm.

375-1-2 Randfragment, grau hart mit Dekor.

375-1-3 Randfragment, Topf mit eingebogenem, profiliertem Rand, Lenz Typ 48 / Haltern 91, Rand gepicht, Kamm- / Besenstrich, grau, Ziegelbruch.

Aktivitätsnummer 375-4

Wandfragment gelbbeige, 7 Wandfragmente rosa, Wandfragment hellgrau mit dunkelbrauner Glasur Schleifstein mit Gebrauchsspuren.

375-4-1 2 Randfragmente, Reibschüssel Arentsburg 96, 312, rosa, sandig.

375-4-2 Randfragment, Reibschüssel, Arentsburg 96, 312, gelbbeige, sandig, feiner Quarz, Rdm. 24 cm.

375-4-3 Randfragment, Lenz Typ 43 O, Asperden T. 9,11, rosa, sandig.

375-4-4 Randfragment, Schüssel, Lenz Typ 43 J / Hofheim Typ 91 A, hellrot, sandig, grober Quarz.

375-4-5 Bodenfragment, gelbbeige.

Aktivitätsnummer 375-7

375-7 bauchiger Topf mit Barbotinedekor, Hofheim Typ 118 / Conrad-Hatch Tafel 14 Gefäß 192, Wandfragment grau.

Aktivitätsnummer 375-10

375-10-1 Randfragment, Reibschale mit ausgebogenem Rand, beige, Rdm. 21 cm.

Befundstelle 376

Deutung: vermutlich Pfostengrube.

Befunddatierung: vermutlich römisch.

Befundform: vermutlich viereckig gestört

Maximale Tiefe: -

Befundfarbe: hellgrau, mittelbraun, weiß pigmentiert, HK.

Befundstratigraphie: -

Befundplanum: 91,57 m ü.NN

Befundsohle: 91,57 m ü.NN

Befundstelle 377

Deutung: Pfostengrube.

Befunddatierung: römisch.

Befundform: fast viereckig.

Maximale Tiefe: 49 cm.

Befundfarbe: hellgrau, hellbraun, weiß pigmentiert, HK.

Befundstratigraphie:

1. graubraun gefleckt, etwas HK, RL.
2. Pfostenspur: dunkelgrau Holzkohle Konzentration, RL
3. Lößeinschluß
4. Fe-Oxyd-Bänderung
5. Bt-Löß

Befundplanum: 91,59 m ü.NN

Befundsohle: 91,10 m ü.NN

Aktivitätsnummer 377-4

3 Wandfragmente gelbbeige.

Aktivitätsnummer 377-7

377-7-1 Randfragment, Topf, Lenz Typ 35 E / Hofheim Typ 88, hellrot, Rdm. 20 cm

12 Wandfragmente gelbbeige, 2 Wandfragmente hellrot, 4 Eisenstücke davon eines 22 cm lang und 8 cm dick.

Befundstelle 378

Deutung: vermutlich Pfostengrube.

Befunddatierung: vermutlich römisch.

Befundform: rund.

Maximale Tiefe: -

Befundfarbe: hellgrau, hellbraun, weiß pigmentiert, HK, RL.

Befundstratigraphie: -

Befundplanum: 91,62 m ü.NN

Befundsohle: 91,62 m ü.NN

Befundstelle 379

Deutung: vermutlich Pfostengrube.

Befunddatierung: vermutlich römisch.

Befundform: viereckig .

Maximale Tiefe: -

Befundfarbe: hellgrau, hellbraun, weiß pigmentiert, HK.

Befundstratigraphie: -

Befundplanum: 91,60 m ü.NN

Befundsohle: 91,60 m ü.NN

Befundstelle 380

Deutung: vermutlich Pfostengrube.

Befunddatierung: vermutlich römisch.

Befundform: viereckig.

Maximale Tiefe: -

Befundfarbe: hellgrau, hellbraun, weiß pigmentiert, HK.

Befundstratigraphie: -

Befundplanum: 91,63 m ü.NN

Befundsohle: 91,63 m ü.NN

Befundstelle 381

Deutung: Grube.

Befunddatierung: römisch.

Befundform: rechteckig.

Maximale Tiefe: 10 cm.

Befundfarbe: -

Befundstratigraphie:

1. Bt-Löß

2. moderner Wurzel- / Tiergang

3. Holzkohle - Reste

4. grau braune Verfüllung

Befundplanum: 91,63 m ü.NN

Befundsohle: 91,53 m ü.NN

Befundstelle 382

Deutung: Pfostengrube.

Befunddatierung: römisch.

Befundform: viereckig.

Maximale Tiefe: 22 cm.

Befundfarbe: hellgrau, hellbraun, weiß pigmentiert, vereinzelt HK..

Befundstratigraphie:

1. Bt - Löß mit HK

2. graubraune homogene füllung mit HK

3. moderne Wurzel- / Tiergang

Befundplanum: 91,59 m ü.NN

Befundsohle: 91,37 m ü.NN

Aktivitätsnummer 382-4

2 Wandfragmente, weiß.

Aktivitätsnummer 382-7

5 Wandfragmente, weiß.

Befundstelle 383

Deutung: Pfostengrube.

Befunddatierung: römisch.

Befundform: viereckig.

Maximale Tiefe: 51 cm.

Befundfarbe: hellgrau, hellbraun, weiß pigmentiert, HK.

Befundstratigraphie: -

Befundplanum: 91,61 m ü.NN

Befundsohle: 91,10 m ü.NN

Aktivitätsnummer 383-4

383-4-1 Randfragment, Topf, Lenz Typ 12 C, grauschwarze Engobe, BW, Rdm. 10 cm.

383-4-2 Randfragment, Reibschüssel, Lenz Typ 44 C, grauweiß, sandig, grober Quarz.

383-4-3 Randfragment, Topf mit Horizontalrand, Niederbieber Typ 87, grauweiß, sandig, grober Quarz, Rdm. 28 cm.

4 Randfragmente grauweiß, sandig, grober Quarz, Wandfragment gelbbeig, 4 Wandfragmente hellrot, 2 Wandfragmente hellgrau, 2 Wandfragmente grau bis schwarz, Bodenfragment weiß mit glattem Boden, Keramik, Flintstück.

Aktivitätsnummer 383-7

383-7-1 Randfragment, Topf mit nach außen umgeschlagenem Rand, weiß orange Engobe, Rdm. 14 cm.

383-7-2 Randfragment, Schüssel mit Horizontalrand, Gose Typ 503, hellgrau ocker, Rdm. 28 cm.

383-7-3 Randfragment, Topf mit nach außen gebogenem Rand, grauweiß, Rdm. 15 cm.

383-7-4 Randfragment, Topf, Lenz Typ 12 E / Hofheim Typ 121, grau schwarz Engobe, Rdm. 19 cm.

383-7-5 Randfragment, Schale, Terra Sigillata, Dragendorff 37 / Gose Typ 11.

383-7-6, Randfragment, Schale, Terra Sigillata, Dragendorff 37 / Gose Typ 10

2 Wandfragmente Terra Sigillata, 2 Wandfragmente, Becher, weiß mit schuppenartigem Dekor, Gose Typ 183, Ludovici II 259 U 13, rotorange Engobe, Bodenfragment, weiß mit glattem Boden, Klinge aus grüngrauem Flint 1,9 cm ohne Retusche.

Befundstelle 384

Deutung: Grube.

Befunddatierung: römisch.

Befundform: rechteckig.

Maximale Tiefe: 25 cm.

Befundfarbe: hellgrau, hellbraun, weiß pigmentiert, HK.

Befundstratigraphie:

1. graubraun mit HK. Relikte

2. moderner Graben schluffig

3. Wurzel- /Tiergang

4. Bt-Löß

Befundplanum: 91,62 m ü.NN

Befundsohle: 91,37 m ü.NN

Aktivitätsnummer 384-7

Wandfragment hellrot, 2 Wandfragmente grauweiß, sandig, grober Quarz.

Befundstelle 385

Deutung: Pfostengrube.
Befunddatierung: römisch.
Befundform: viereckig.
Maximale Tiefe: 28 cm.
Befundfarbe: hellgrau, hellbraun, weiß pigmentiert, HK, RL.
Befundstratigraphie:
1. Bt-Löß mit HK
2. dunkelbraune
3. graubraun, homogene Füllung, HK, RL
4. hellbraun bis graue Füllung
Befundplanum: 91,63 m ü.NN
Befundsohle: 91,35 m ü.NN

Aktivitätsnummer 385-4

385-4-1 Randfragment, Reibschüssel, Arentsburg
96, 312, grauweiß, sandig, grober Quarz.
385-4-3 Randfragment, Topf, grau schwarz
Engobe, BW, Lenz Typ 12 C / Hofheim Typ
125/126, Rdm. 14 cm.

Aktivitätsnummer 385-7

385-7-1 Randfragment, nach außen umgeschlagen,
weiß pigmentiert.
2 Wandfragmente grau rau, Wandfragment weiß,
3 Wandfragmente gelbweiß, Bodenfragment grau
schwarz

Befundstelle 387

Deutung: Pfostengrube.
Befunddatierung: römisch.
Befundform: eckig Rund.
Maximale Tiefe: 20 cm.
Befundfarbe: hellgrau – hellbraun, weiß
pigmentiert, HK.
Befundstratigraphie:
1. mittelgrau-braun mit RL, HK
2. hellbraun-braun
3. Tier-bzw. Wurzelgang
4. Bt-Löß
Befundplanum: 91,64 m ü.NN
Befundsohle: 91,44 m ü.NN

Aktivitätsnummer 387-1

387-1-1 Randfragment, Topf mit Horizontalrand,
Niederbieber Typ 87, hellrot, sandig, Rdm.
15cm.
Wandfragment grauweiß, sandig, grober Quarz mit
Leiste.

Aktivitätsnummer 387-4

2 Wandfragmente, weiß.

Aktivitätsnummer 387-7

3 Wandfragmente, hellrot.

Befundstelle 388

Deutung: Pfostengrube.

Befunddatierung: römisch.

Befundform: viereckig.

Maximale Tiefe: 36 cm.

Befundfarbe: hellgrau, hellbraun, weiß pigmentiert,
HK.

Befundstratigraphie:

1. Bt-Löß dunkelbraun marmoriert
2. Pfostengrube, gräulich weiß gefleckt
3. Pfostenstandspur hellgrau Holzkohle - Relikte
4. Tiergang, modern
5. Holzkohlepartikel

Befundplanum: 91,62 m ü.NN

Befundsohle: 91,26 m ü.NN

Aktivitätsnummer 388-4

Wandfragment weiß mit oranger Engobe, 2
Wandfragmente, grau.

Aktivitätsnummer 388-7

2 Wandfragmente, weiß mit orangen Strichdekor.

Befundstelle 389

Deutung: Grube.

Befunddatierung: vermutlich römisch.

Befundform: rechteckig.

Maximale Tiefe: 4 cm.

Befundfarbe: hellgrau, hellbraun, weiß pigmentiert,
HK.

Befundstratigraphie:

1. hellgrau, hellbraun weiß gefleckt, HK
2. Bt-Löß
3. Bv-Löß

Befundplanum: 91,68 m ü.NN

Befundsohle: 91,64 m ü.NN

Befundstelle 390

Deutung: Grube.

Befunddatierung: römisch.

Befundform: unregelmäßig.

Maximale Tiefe: 29 cm.

Befundfarbe: hellgrau, hellbraun, weiß pigmentiert,
HK

Befundstratigraphie:

1. hellgrau, weiß marmoriert, HK, RL
2. grau-dunkelbrauner Boden
3. Bt-Löß mit 2. vermischt

Befundplanum: 91,65 m ü.NN

Befundsohle: 91,36 m ü.NN

Aktivitätsnummer 390-7

2 Wandfragmente, grau, Ziegel Eisennagel

Befundstelle 391

Deutung: Grube.

Befunddatierung: urgeschichtlich.

Befundform: rund.

Maximale Tiefe: 17 cm.

Befundfarbe: mittelgrau, braun, HK, RL.

Befundstratigraphie:

1. hellbraun, beige, HK
 2. mittelgrau, braun, HK
 3. grauer Boden
 4. Br.-Löß mit grauen Partikeln
 5. Tier-bzw Wurzelgänge
- Befundplanum: 91,63 m ü.NN
Befundsohle: 91,46 m ü.NN

Aktivitätsnummer 391-1

2 Wandfragmente dunkelgrau mit roter Oberfläche, dunkelgrauer Flint mit Arbeitskante max. Größe 5 cm.

Aktivitätsnummer 391-4

5 Randfragmente, 2 Bodenfragmente, 15 Wandfragmente dunkelgrau.

Aktivitätsnummer 391-7

Wandfragment, schwarz.

Befundstelle 392

Deutung: Graben.
Befunddatierung: römisch.
Befundform: unregelmäßig.
Befundfarbe: hellgrau hellbraun weiß pigmentiert, HK.

Befundstratigraphie:

Profil I:

1. hellgrau-hellbraun, weißgefleckt, HK
2. grauer Boden
3. Bt-Löß

Profil II:

1. wie oben
2. Überlagerung, braun-grau

Profil III:

1. hellgrau - hellbraun, weiß gefleckt, HK, RL.
2. Bt-Löß
3. Tiergang

	Bef.panum m ü.NN	Bef.sohle m ü.NN	Max. Tiefe
Nord/West Ende	91,66	91,53	13 cm
Mitte	91,65	91,44	21 cm
Süd/Ost Ende	91,66	91,56	10 cm

Aktivitätsnummer 392-6

392-6-1 Randfragment, Schüssel mit Horizontalrand, Hofheim Typ 91, grau, sandig, rauh.

Aktivitätsnummer 392-13

Wandfragment, hellrot.

Befundstelle 393

Deutung: Pfostengrube.
Befunddatierung: römisch.
Befundform: rechteckig.
Maximale Tiefe: 21 cm.
Befundfarbe: mittelgrau, hellbraun, weiß pigmentiert, HK, RL.

Befundstratigraphie:

1. hellgrau, hellbraun, HK, RL
2. Bt- Löß
3. Br-Löß

Befundplanum: 91,68 m ü.NN

Befundsohle: 91,47 m ü.NN

Aktivitätsnummer 393-1

2 Wandfragmente weiß.

Befundstelle 394

Deutung: Pfostengrube.
Befunddatierung: römisch.
Befundform: viereckig.
Maximale Tiefe: 5 cm.
Befundfarbe: mittelgrau, hellbraun, weiß pigmentiert, HK, RL.

Befundstratigraphie:

1. hellgrau-hellbraun, weiß gefleckt, RL.
2. Wurzel-/ Tiergang
3. Bv-Löß

Befundplanum: 91,70 m ü.NN

Befundsohle: 91,65 m ü.NN

Aktivitätsnummer 394-1

4 Wandfragmente hellrot, Bodenfragment hellrot.

Aktivitätsnummer 394-4

Wandfragment, weiß, durchlöchert, Sieb.

Aktivitätsnummer 394-7

394-7-1 Randfragment, Terra Sigillata.

Befundstelle 395

Deutung: Pfostengrube.
Befunddatierung: römisch.
Befundform: rund.
Maximale Tiefe: 44 cm.
Befundfarbe: hellgraubraun, weiß pigmentiert, HK.
Befundstratigraphie:

1. hellgrau-hellbraun, weiß gefleckt, HK, Fe - Band an Unterkante.
2. etwas weniger grau als 1.
3. Wurzel-/Tiergang
4. Bt-Löß
5. Br-Löß, sandig

Befundplanum: 91,65 m ü.NN

Befundsohle: 91,21 m ü.NN

Aktivitätsnummer 395-7

Wandfragment grau, Wandfragment schwarz, Wandfragment weißgrau, verbrannter Feuerstein.

Befundstelle 396

Deutung: vermutlich Pfostengrube.
Befunddatierung: vermutlich urgeschichtlich.
Befundform: rechteckig.
Maximale Tiefe: 41 cm.
Befundfarbe: hellgraubraun, weiß pigmentiert, HK.
Befundstratigraphie:
1. Bt-Löß mit Sand
2. grau-braune Füllung mit HK
3. HK
4. moderner Wuzel- oder Tiergang mit Fe-Ausfällung
Befundplanum: 91,62 m ü.NN
Befundsohle: 91,21 m ü.NN

Aktivitätsnummer 396-7

Wandfragment, schwarz.

Befundstelle 397

Deutung: Pfostengrube.
Befunddatierung: römisch.
Befundform: eckig Rund.
Befundfarbe: hellgrau, hellbraun, weiß pigmentiert, HK.
Befundstratigraphie:
1. Bt-Löss
2. HK
3. weiß grau braune Verfüllung mit HK
Befundplanum: 91,57 m ü.NN
Befundsohle: 91,25 m ü.NN
Maximale Tiefe: 32 cm.

Aktivitätsnummer 397-7

Eisenfragment, Ziegel,
2 Wandfragmente grau rau, 4 Wandfragmente hellrot, Wandfragment Terra Sigillata

Befundstelle 398

Deutung: Pfostengrube.
Befunddatierung: römisch.
Befundform: viereckig.
Maximale Tiefe: 5 cm.
Befundfarbe: -
Befundstratigraphie:
1. hellgraue, hellbraune Fe-Ausfällungen
2. Bt-Löß
Befundplanum: 91,60 m ü.NN
Befundsohle: 91,55 m ü.NN

Befundstelle 399

Deutung: Grube.
Befunddatierung: römisch.
Befundform: rechteckig.
Maximale Tiefe: 38 cm.
Befundfarbe: hellgrau, hellbraun, weiß pigmentiert HK, RL.
Befundstratigraphie:
1. graubraun gefleckt, RL, HK, Keramik
2. Bt-Löß

Befundplanum: 91,58 m ü.NN
Befundsohle: 91,20 m ü.NN

Aktivitätsnummer 399-4

399-4-1 Randfragment, 3 Wandfragmente, Becher, Hofheim Typ 26 Bb / Gose Typ 181, weiß mit Schuppendekor orange-braune Engobe, Rdm. 7 cm.
399-4-2 Randfragment, Schüssel, Hofheim Typ 91, grauweiß, sandig, mit orange farbenem Überzug, Rdm. 16 cm.
5 Wandfragmente weiß (Schuppendekor), 3 Wandfragmente hellrot (1 mit , Barbotinedekor Hofheim Typ 81a), 6 Wandfragmente grau rau, Wandfragment grau hart,

Aktivitätsnummer 399-7

399-7-1 Randfragment, Topf mit Horizontalrand, Niederbieber Typ 87, grau, Rdm. 16 cm.

Befundstelle 400

Deutung: Pfostengrube.
Befunddatierung: römisch.
Befundform: viereckig.
Maximale Tiefe: 27 cm.
Befundfarbe: hellgraubraun, weiß pigmentiert, HK.
Befundstratigraphie:
1. mittelgrau braun, HK, Fe-Ausfällungen
2. Wurzel- und Tiergang
3. Bt-Löß
Befundplanum: 91,60 m ü.NN
Befundsohle: 91,33 m ü.NN

Aktivitätsnummer 400-4

3 Wandfragmente grau davon 1 rau, 2 mit schwarzer Engobe.

Aktivitätsnummer 400-7

400-7-1 Randfragment, Topf, BW, Lenz Typ 12 C / Hofheim Typ 125,126, grau mit schwarzer Engobe.
3 Wandfragmente grauweiß, sandig, grober Quarz, Wandfragment ocker hart, Wandfragment dunkelgrau

Befundstelle 401

Deutung: Pfostengrube.
Befunddatierung: römisch.
Befundform: viereckig.
Maximale Tiefe: 42 cm.
Befundfarbe: hellgraubraun, weiß pigmentiert, HK, Ziegelfragmente.
Befundstratigraphie:
1. mittelgraubraun mit RL, HK
2. Bt-Löß
Befundplanum: 91,62 m ü.NN
Befundsohle: 91,20 m ü.NN

Aktivitätsnummer 401-4

401-4-1 Randfragment, Reibschüssel mit Schrägrand, Lenz Typ 44 C, weiß.

Aktivitätsnummer 401-7

Wandfragment hellrot, Wandfragment weiß, Wandfragment hellrot, 2 Wandfragmente grau mit schwarzer Engobe, Randfragment weiß, Tuffstücke.

Befundstelle 402

Deutung: Pfostengrube.
Befunddatierung: römisch.
Befundform: viereckig.
Maximale Tiefe: 55 cm.
Befundfarbe: hellgrau, hellbraun, weiß pigmentiert, HK.
Befundstratigraphie:
1. graubraun mit HK, Keramik
2. Bt-Löß
Befundplanum: 91,65 m ü.NN
Befundsohle: 91,10 m ü.NN

Aktivitätsnummer 402-4

402-4-1 Randfragment, Topf, grau grob gemagert, Niederbieber Typ 79 a, b.
402-4-2 Randfragment, Topf, Hofheim Typ 114 b, grauschwarz, BW, Rdm. 18 cm.
Randfragment, grauschwarz, Rdm. 18 cm.

Aktivitätsnummer 402-7

402-7-1 Randfragment mit ausgebogenem Rand, grauweiß.
8 Wandfragmente weiß mit oranger Engobe, Wandfragment grauweiß, 2 Wandfragmente gelbbeige, Wandfragment dunkelgrau.

Befundstelle 403

Deutung: Grube.
Befunddatierung: urgeschichtlich.
Befundform: unregelmäßig.
Maximale Tiefe: 49 cm.
Befundfarbe: dunkelbraun, grau.
Befundstratigraphie:
1. dunkelbraun-grau gefleckt, mit Schluff durchsetzt
2. Lößeinschlüsse
3. mittelbraun
4. Bt-Löß
Befundplanum: 91,64 m ü.NN
Befundsohle: 91,15 m ü.NN

Aktivitätsnummer 403-7

4 Wandfragmente, dunkelgrau, urgeschichtliche Keramik.

Befundstelle 404

Deutung: vermutlich Grube.
Befunddatierung: römisch.
Befundform: rechteckig.

Maximale Tiefe: 7 cm.

Befundfarbe: hellgrau, hellbraun, weiß pigmentiert, HK, Fe –Ausfällungen.

Befundstratigraphie:

1. Bt-Löß
2. grau braune Verfüllung mit vereinzelt HK
3. Fe-Ausfällungen
4. moderen Wurzel- / Tiergänge

Befundplanum: 91,62 m ü.NN

Befundsohle: 81,55 m ü.NN

Befundstelle 405

Deutung: Grab vermutlich.
Befunddatierung: römisch.
Befundform: viereckig.
Maximale Tiefe: 25 cm.
Befundfarbe: hellgraubraun, weiß pigmentiert.
Befundstratigraphie:
1. grau-braune Verfüllung Holzkohleschicht an der Unterkante der Grube
2. Br-Löß
Befundplanum: 91,62 m ü.NN
Befundsohle: 91,37 m ü.NN

Aktivitätsnummer 405-4

405-4-1 Randfragment, hellrot, Brandspuren, Rdm. 17 cm.
405-4-2 Randfragment, Topf mit Horizontalrand, Niederbieber Typ 87, grauweiß, Rdm. 18 cm.
405-4-3 Randfragment, Topf mit Horizontalrand, Niederbieber Typ 87, rosa, sandig, Rdm. 16 cm.
2 Wandfragmente weiß mit brauner Engobe und Griesbewurf, 8 Wandfragmente grauweiß, sandig, grober Quarz, 9 Wandfragmente hellrot, Ziegelfragmente.

Aktivitätsnummer 405-7

405-7-1 Randfragment, Niederbieber Typ 110, hellrot, orange Engobe, Rdm. 18 cm.
Nagel 4 cm mit Nagelkopf, Wandfragment weiß, 12 Wandfragmente grauweiß, Wandfragment grau ocker hart, Bodenfragment weiß.

Befundstelle 406

Deutung: Grube.
Befunddatierung: römisch.
Befundform: rechteckig.
Maximale Tiefe: 3 cm.
Befundfarbe: mittelgrau, braun, viel HK.
Befundstratigraphie:
1. mittelgraubraun, RL, HK
2. Bt-Löß
Befundplanum: 91,62 m ü.NN
Befundsohle: 91,59 m ü.NN

Befundstelle 407

Deutung: südlicher Umfassungsgraben.
Befunddatierung: römisch.

Befundform: unregelmäßig.
 Befundfarbe: hellgraubraun, weiß pigmentiert, HK, RL.
 Befundstratigraphie:
 Profil I:
 1. hellgrau, hellbrauner Schluff, in unterem Grabenbereich feiner Schluff.
 2. Bt-Löß
 Profil II:
 1. Hellgrau-hellbrauner Schluff mit vereinzelt HK.
 2. Br-Löß
 Profil III:
 1. Verfüllung im oberen Bereich hellgrau mittig ein Keramikfragment mit größeren Rotlehmbrocken sowie etwas HK, Fe und Mn -Ausfällung
 2. toniges Material
 3. hellgrauer Streifen
 4. dunkelgraues Material mit H.K .Bröckchen sowie Fe - und Mn - Ausfällung
 5. Br-Löß

	Bef.panum	Bef.sohle	Max. Tiefe
West Ende	91,64	91,34	30 cm
Mitte	91,53	91,24	29 cm
Ost Ende	91,45	91,41	4 cm

Aktivitätsnummer 407-1

407-1-1 Randfragment, Schüssel, Lenz Typ 43 J / Hofheim Typ 91 A, hellrot, sandig, brauner Überzug, Rdm. 24 cm.
 407-1-2 Randfragment nach außen umgeschlagener Rand, grau rau, Rdm. 14,5 cm.
 2 Wandfragmente gelbbeige, 12 grau rau, Deckelfragment, grauweiß, sandig, grober Quarz, 4 Randfragmente, grau rau.

Aktivitätsnummer 407-4

407-4-1 Randfragment, Lippe mit Deckenfalz, Gose Typ 183, grau mit rötlich dunkelbrauner Engobe, Rdm. 14 cm.
 Randfragment, Becher, weiß, mit dunkelbrauner Engobe. Randfragment, Becher, weiß grau hart, Schuppenbecher.

Aktivitätsnummer 407-7

407-7-1 Randfragment, Topf mit aufgestelltem und gerillten Rand, grauweiß, Rdm. 20 cm.
 407-7-2 Bodenfragment, grauweiß, Bdm. 6 cm.

Aktivitätsnummer 407-13

407-13-1 Randfragment, Reibschüssel mit horizontal umgelegtem Rand, niedrige Leiste auf der Innenkannte des Randes, Gose Typ 456 / Hofheim Typ 80 b, gelbbeige, Rdm. 26 cm.

Befundstelle 408

Deutung: Pfostengrube.

Befunddatierung: römisch.
 Befundform: rechteckig .
 Maximale Tiefe: 22 cm.
 Befundfarbe: hellgrau, hellbraun, weiß pigmentiert, HK.
 Befundstratigraphie:
 1. hellbraun, hellgrau, Ziegelbruch und Stein auf Oberfläche Keramik HK.
 2. Bt-Löß
 Befundplanum: 91,62 m ü.NN
 Befundsohle: 91,40 m ü.NN

Aktivitätsnummer 408-1

408-1-1 Randfragment, Faß mit Horizontalrand außen gerillt, gelbbeige, Schamott, Sand, grober Quarz, Rdm. 30cm.

Aktivitätsnummer 408-7

408-7-1 Randfragment, Reibschüssel mit aufgestelltem Rand, weiß.
 5 Wandfragmente, 4 Wandfragmente weiß

Befundstelle 409

Deutung: Pfostengrube.
 Befunddatierung: römisch.
 Befundform: viereckig.
 Maximale Tiefe: 17 cm.
 Befundfarbe: hellgraubraun, weiß pigmentiert.
 Befundstratigraphie:
 1. hellgraubraun, weiß pigmentiert, HK.
 2. grau-brauner Boden
 3. Br-Löß
 Befundplanum: 91,61 m ü.NN
 Befundsohle: 91,44 m ü.NN

Befundstelle 410

Deutung: Graben.
 Befunddatierung: römisch.
 Befundform: unregelmäßig.
 Befundfarbe: hellgraubraun, weiß pigmentiert, HK.
 Befundstratigraphie:
 Profil I:
 1. hellgraubraun, weiß pigmentiert, HK
 2. Bt-Löß vergraut
 Profil II:
 1. hellgraubraun, weiß pigmentiert, HK
 2. Bt-Löß vergraut

	Bef.panum m ü.NN	Bef.sohle m ü.NN	Max. Tiefe
West Ende	91,61	91,52	9 cm
Mitte	91,61	91,51	10 cm

Aktivitätsnummer 410-10

Wandfragment, rosa.

Befundstelle 411

Deutung: Pfostengrube.

Befunddatierung: römisch.
 Befundform: rund.
 Maximale Tiefe: 12 cm.
 Befundfarbe: hellgraubraun, weiß pigmentiert, HK.
 Befundstratigraphie:
 1. hellgraubraun, weiß pigmentiert, HK
 2. Bt-Löß im oberen Bereich grau
 Befundplanum: 91,61 m ü.NN
 Befundsohle: 91,49 m ü.NN

Befundstelle 412

Deutung: Pfostengrube.
 Befunddatierung: römisch.
 Befundform: viereckig.
 Maximale Tiefe: 18 cm.
 Befundfarbe: hellgraubraun, weiß, HK.
 Befundstratigraphie:
 1. hellgraubraun, beige, HK
 2. graubrauner Boden
 3. Bt-Löß mit grauen Strukturen
 Befundplanum: 91,58 m ü.NN
 Befundsohle: 91,40 m ü.NN

Befundstelle 413

Deutung: Graben.
 Befunddatierung: römisch.
 Befundform: unregelmäßig.
 Befundfarbe: hellgrau hellbraun weiß
 Befundstratigraphie: vereinzelt mikro
 Holzkohle-Relikte
 Profil I:
 1. hellgraubraun, weiß pigmentiert, HK, RL.
 2. Br - Löß
 Profil II:
 1. hellgraubraun, weiß pigmentiert, HK
 2. grauer Boden
 3. Bt-Löß

	Bef.panum m ü.NN	Bef.sohle m ü.NN	Max. Tiefe
48 West	91,60	91,41	19 cm
Nord-Ost Ende	91,60	91,45	25 cm

Befundstelle 414

Deutung: Pfostengrube.
 Befunddatierung: urgeschichtlich.
 Befundform: viereckig.
 Maximale Tiefe: 13 cm.
 Befundfarbe: hellgraubraun, weiß pigmentiert, HK.
 1. Bt - Löss
 2. dunkelbraungraue Verfüllung mit HK.
 Befundplanum: 91,66 m ü.NN
 Befundsohle: 91,53 m ü.NN

Aktivitätsnummer 414-7

Wandfragment, dunkelgrau.

Befundstelle 415

Deutung: Pfostengrube.
 Befunddatierung: römisch.
 Befundform: rechteckig.
 Maximale Tiefe: 6 cm.
 Befundfarbe: graubraun, HK.
 Befundstratigraphie:
 1. Bt-Löß
 2. dunkelgraue Verfüllung
 3. Fe-Ausfällung
 4. HK
 Befundplanum: 91,65 m ü.NN
 Befundsohle: 91,59 m ü.NN

Befundstelle 416

Deutung: vermutlich Pfostengrube.
 Befunddatierung: vermutlich römisch.
 Befundform: viereckig.
 Maximale Tiefe: 14 cm.
 Befundfarbe: graubraun, HK.
 Befundstratigraphie:
 1. Bt-Löß
 2. dunkelgraue Verfüllung
 Befundplanum: 91,66 m ü.NN
 Befundsohle: 91,52 m ü.NN

Befundstelle 417

Deutung: Grube.
 Befunddatierung: römisch.
 Befundform: rechteckig.
 Maximale Tiefe: 16 cm.
 Befundfarbe: graubraun, weiß pigmentiert.
 Befundstratigraphie: vereinzelt mikro
 Holzkohle-Relikte
 1. graubraun, weiß pigmentiert
 2. Wurzel- / Tiergang
 3. Bt - Löß
 Befundplanum: 91,56 m ü.NN
 Befundsohle: 91,40 m ü.NN

Aktivitätsnummer 417-7

Wandfragment weiß mit hellbrauner Engobe, 8
 Wandfragmente grau rau.

Befundstelle 418

Deutung: vermutlich Grab.
 Befunddatierung: römisch.
 Befundform: rechteckig.
 Maximale Tiefe: 18 cm.
 Befundfarbe: mittelgraubraun, weiß pigmentiert, HK.
 Befundstratigraphie:
 1. Bt.-Löß
 2. grau-braune Verfüllung mit vereinzelt HK.
 3. schwarze Füllung mit HK
 4. dunkelbraune graue Verfüllung mit HK
 5. Keramikfragment
 Befundplanum: 91,60 m ü.NN
 Befundsohle: 91,42 m ü.NN

Aktivitätsnummer 418-4

418-4-7 drei Wandfragmente eines Bechers, weiß mit Schuppendekor mit orangebrauner Engobe, Gose Typ 181, Rdm. 7 cm.
Glasfragment max. Größe 2 cm.

Aktivitätsnummer 418-7

Glasfragment, Stein, 2 Wandfragmente hellrot, 2 Wandfragmente grau Schuppendekor hart mit oranger Engobe, Wandfragment dunkelgrau, 2 Randfragmente, grau mit schwarzer Engobe.

Befundstelle 419

Deutung: Grube.
Befunddatierung: römisch.
Befundform: rechteckig.
Maximale Tiefe: 7 cm.
Befundfarbe: graubraun, weiß pigmentiert, HK.
Befundstratigraphie:
1. hellgraubraun, HK
2. Br-Löß
Befundplanum: 91,58 m ü.NN
Befundsohle: 91,51 m ü.NN

Befundstelle 420

Deutung: Umfassungsgaben.
Befunddatierung: römisch.
Befundform: unregelmäßig.
Maximale Tiefe: 16 cm.
Befundfarbe: hellgraubraun, weiß pigmentiert, HK.
Befundstratigraphie:
1. anstehender Bt-Löß tiefbraun marmoriert
2. hellbräunliche Verfüllung
3. hellgräuliche Verfärbung hellbräunlich gefleckt und marmoriert
4. hellbräunliche Verfüllung
Befundplanum: Bei 40 West 91,46 m ü.NN
Befundsohle: Bei 40 West 91,30 m ü.NN

Befundstelle 421

Deutung: vermutlich Pfostengurbe.
Befunddatierung: römisch.
Befundform: viereckig.
Maximale Tiefe: -
Befundfarbe: hellgraubraun, weiß pigmentiert, HK, Ziegelstücke.
Befundstratigraphie: -
Befundplanum: 91,58 m ü.NN
Befundsohle: 91,58 m ü.NN

Befundstelle 422

Deutung: Grube.
Befunddatierung: römisch.
Befundform: rechteckig.
Maximale Tiefe: 26 cm.
Befundfarbe: hellgraubraun, weiß pigmentiert, HK.
Befundstratigraphie: -
Befundplanum: 91,49 m ü.NN
Befundsohle: 91,23 m ü.NN

Befundstelle 423

Deutung: Grube.
Befunddatierung: römisch.
Befundform: rechteckig.
Maximale Tiefe: 34 cm.
Befundfarbe: hellgraubraun, weiß pigmentiert, HK
Befundstratigraphie:
1. St. 423: hellgraubraun, fast weiß, Fe – Ausfällungen, HK
2. St. 422: hellgraubraun, weniger weiß als 1. HK, Fe-Ausfällungen
3. Br - Löß mit Fe-Bänder durchsetzt
4. Bt - Löß
Befundplanum: 91,48 m ü.NN
Befundsohle: 91,14 m ü.NN

Befundstelle 424

Deutung: vermutlich Grab.
Befunddatierung: römisch.
Befundform: rechteckig.
Maximale Tiefe: 11 cm.
Befundfarbe: hellgraubraun, weiß pigmentiert, HK.
Befundstratigraphie:
1. hellgraubraun, HK Schicht - 2. Tiergänge
3. Bt.-Löß
Befundplanum: 91,45 m ü.NN
Befundsohle: 91,34 m ü.NN

Aktivitätsnummer 424-7

Wandfragment, grauweiß

Befundstelle 425

Deutung: Grube.
Befunddatierung: römisch.
Befundform: fast rechteckig.
Maximale Tiefe: 24 cm.
Befundfarbe: hellgraubraun, weiß pigmentiert, HK.
Befundstratigraphie:
1. hellgraubraun, weiß gefleckt, HK
2. Bt-Löß
Befundplanum: 91,47 m ü.NN
Befundsohle: 91,23 m ü.NN

Befundstelle 426

Deutung: Grube, vermutlich Pfostengrube.
Befunddatierung: römisch.
Befundform: unregelmäßig.
Maximale Tiefe: 45 cm.
Befundfarbe: hellgraubraun, HK.
Befundstratigraphie:
1. mittelgraubraun, HK, Fe-Oxyd -Band
2. mittelgraubraun, weiß marmoriert, HK, obere Hälfte etwas mehr grau, untere Hälfte mehr braun
3. Tiergang
4. Bt-Löß
5. Br-Löß
Befundplanum: 91,39 m ü.NN
Befundsohle: 90,94 m ü.NN

Befundstelle 427

Deutung: Grube.
Befunddatierung: römisch.
Befundform: rechteckig.
Maximale Tiefe: 21 cm.
Befundfarbe:
1. Bt-Löß etwas sandig
2. moderner Wurzel- / Tiergang
3. Fe-Ausfällungen
4. graubraune Verfüllung mit HK
Befundplanum: 91,66 m ü.NN
Befundsohle: 91,45 m ü.NN

Befundstelle 428

Deutung: Pfostengrube.
Befunddatierung: römisch.
Befundform: rechteckig.
Maximale Tiefe: 17 cm.
Befundfarbe: hellgraubraun, weiß pigmentiert, HK.
Befundstratigraphie:
1. hellgrau - hellbraun beige Holzkohle
2. Br - Löß
Befundplanum: 91,44 m ü.NN
Befundsohle: 91,27 m ü.NN

Befundstelle 429

Deutung: Grube (Teil von Befundstelle 430?)
Befunddatierung: -
Befundform: viereckig.
Maximale Tiefe: 16 cm.
Befundfarbe: hellgraubraun, weißpigmentiert, HK.
Befundstratigraphie: -
Befundplanum: 91,33 m ü.NN
Befundsohle: 91,17 m ü.NN

Befundstelle 430

Deutung: Grube.
Befunddatierung: römisch.
Befundform: unregelmäßig.
Maximale Tiefe: 43 cm
Befundfarbe: mittelgrau, hellbraun, weiß pigmentiert.
Befundstratigraphie: -
Befundplanum: 91,36 m ü.NN
Befundsohle: 90,83 m ü.NN

Aktivitätsnummer 430-1

430-1-1 Randfragment, Reibschale, Arentsburg Typ
96, graugelblich, sandig, Rdm. 25 cm.
430-1-2 Reibschale mit Kolbenrand, grauweiß.
430-1-3 Bodenfragment, grauweiß, Bdm. 6 cm
430-1-4 Topf mit nach außen umgeschlagenem
Horizontalrand und zwei Rillen auf der
Schulter, grauweiß, Rdm. 19 cm.
Schlacke

Befundstelle 431

Deutung: Pfostengrube.
Befunddatierung: römisch.

Befundform: viereckig.
Maximale Tiefe: 10 cm.
Befundfarbe: hellgraubraun, weiß pigmentiert, HK.
Befundstratigraphie:
1. hellgraubraun, weiß marmoriert, HK, RL
2. Bt.-Löß
Befundplanum: 91,39 m ü.NN
Befundsohle: 91,29 m ü.NN

Befundstelle 432

Deutung: Grube.
Befunddatierung: urgeschichtlich.
Befundform: rund.
Maximale Tiefe: 182 cm.
Befundfarbe: dunkelbraun mittelbraun, HK.
Befundstratigraphie:
1. dunkelbraun, mittelbraun gefleckt
2. mittelbraun gefleckt
3. mittelbraun, hellbraun
4. hellbraun schluffig
5. Braunerde
6. Br-Löß durch Befund stark überprägt
7. Übergangsbereich von Br zum C - Löß
Befundplanum: 91,11 m ü.NN
Befundsohle: 89,29 m ü.NN

Befundstelle 433

Deutung: Grube.
Befunddatierung: römisch.
Befundform: rund.
Maximale Tiefe: 6 cm.
Befundfarbe: hellgraubraun, weißpigmentiert, HK.
Befundstratigraphie:
1. mittelbraungrau, RL, HK
2. Br-Löß, sandig
Befundplanum: 90,90 m ü.NN
Befundsohle: 90,84 m ü.NN

Befundstelle 434

Deutung: Grube.
Befunddatierung: römisch.
Befundform: rechteckig.
Maximale Tiefe: 6 cm.
Befundfarbe: hellgraubraun, weiß pigmentiert, HK,
RL, Fe-Ausfällung..
Befundstratigraphie:
1. hellgraubraun HK
2. braun mit Fe-Ausfällungen
3. Br-Löß stark sandig
Befundplanum: 90,90 m ü.NN
Befundsohle: 90,84 m ü.NN

Befundstelle 435

Deutung: Grube, vermutlich Pfostengrube.
Befunddatierung: römisch.
Befundform: rechteckig.
Maximale Tiefe: 8 cm.
Befundfarbe: hellgrau, hellbraun, weiß pigmentiert,
HK.

Befundstratigraphie:

1. hellbraun, hellgrau mit mikro HK
2. Br-Löß stark sandig
3. Sandschichten

Befundplanum: 90,95 m ü.NN

Befundsohle: 90,87 m ü.NN

Aktivitätsnummer 435-1

3 Wandfragmente grauweiß, sandig, grober Quarz, Brandspuren

Befundstelle 436

Deutung: vermutlich Pfofengrube.

Befunddatierung: römisch.

Befundform: viereckig.

Maximale Tiefe: 18 cm.

Befundfarbe: hellgraubraun, weiß pigmentiert, HK.

Befundstratigraphie:

1. hellbraungrau mit mikro HK
2. Br - Löß stark sandig

Befundplanum: 91,11 m ü.NN

Befundsohle: 90,95 m ü.NN

Befundstelle 437

Deutung: Umfassungsgraben.

Befunddatierung: römisch.

Befundform: unregelmäßig.

Befundfarbe: hellgraubraun, weiß pigmentiert, HK.

Befundstratigraphie:

Profil I:

1. im oberen Bereich leicht humoses Material, im unteren Bereich der Füllung braungrau, leicht grau gefleckt mit RL, HK, sowie Fe- und Mn-Ausfällung gestört durch Tiergänge.

2. anstehender Boden Br-Löß

3. anstehender Boden feinsandig

Profil II:

1. hellgraubraun schluffige Verfüllung

2. Abwechseld graubraun, schluffig HK

3. Bt - Br Löß

4. Tiergänge (Antik)

	Bef.planum m ü.NN	Bef.sohle m ü.NN	Max. Tiefe
27 Ost	90,76	90,23	53 cm
33 Ost	90,01	89,60	59 cm
35 Ost	89,99	-	-
43 Ost	89,04	-	-

Aktivitätsnummer 438-4

2 Wandfragmente rosa.

Befundstelle 439

Deutung: Kolovium nicht bearbeitet.

Befunddatierung: mittelalterlich / neuzeitlich.

Befundform: unregelmäßig.

Maximale Tiefe: -

Befundfarbe: mittelgraugrau, HK, RL, Ziegelfragmente.

Befundstratigraphie: -

Befundplanum: 90,76 m ü.NN

Befundsohle: -

Befundstelle 440

Deutung: vermutlich Pfofengrube.

Befunddatierung: römisch.

Befundform: fast rund.

Maximale Tiefe: 16 cm.

Befundfarbe: hellgrau, weiß pigmentiert, HK.

Befundstratigraphie:

1. mittelbraungrau, HK

2. weniger grau als 1.

3. sandig Schichten

4. Br - Löß mit Sand durchsetzt

Befundplanum: 91,08 m ü.NN

Befundsohle: 90,92 m ü.NN

Befundstelle 441

Deutung: vermutlich Pfofengrube.

Befunddatierung: römisch.

Befundform: rechteckig.

Maximale Tiefe: 16 cm.

Befundfarbe: hellgraubraun, weiß pigmentiert, HK,

Fe – Ausfällung.

Befundstratigraphie:

1. hellgrau, hellbraun, weiß pigmentiert, HK

2. sandige Schicht

3. Br- Löß mit Sand

Befundplanum: 91,08 m ü.NN

Befundsohle: 90,92 m ü.NN

Befundstelle 442

Deutung: Grube, vermutlich Pfofengrube.

Befunddatierung: römisch.

Befundform: rechteckig.

Maximale Tiefe: 18 cm.

Befundfarbe: mittelgraubraun, weiß pigmentiert,

HK, RL.

Befundstratigraphie:

1. mittelbraungrau, HK, RL, Keramikfragment

2. Br - Löß mit Sand durchsetzt

Befundplanum: 91,02 m ü.NN

Befundsohle: 90,84 m ü.NN

Aktivitätsnummer 442-4

Randfragment, Becher mit glatter Lippe, Niederbieber Typ 30, weiß dunkelbraun rote Engobe.

Aktivitätsnummer 442-7

Wandfragment rosa, Wandfragment, Becher, weiß mit dunkelbrauner Engobe und breitem Kerbbanddekor.

Befundstelle 443

Deutung: geol. Bodenbildung.

Befunddatierung: eiszeitlich.
Befundform: kreisförmig.
Maximale Tiefe: 42 cm.
Befundfarbe: mittelbraun, hellbraun.
Befundstratigraphie: feiner Schluff und Sande.
Befundplanum: 91,16 m ü.NN
Befundsohle: 90,74 m ü.NN

Befundstelle 444

Deutung: Mergelgrube, nicht bearbeitet.
Befunddatierung: neuzeitlich.
Befundform: oval.
Maximale Tiefe: -
Befundfarbe: graubraun, HK, RL.
Befundstratigraphie: -
Befundplanum: 91,09 m ü.NN
Befundsohle: -

Befundstelle 445

Deutung: Mergelgrube, nicht bearbeitet
Befunddatierung: neuzeitlich.
Befundform: oval.
Maximale Tiefe: -
Befundfarbe: graubraun, HK, RL.
Befundstratigraphie: -
Befundplanum: 90,98 m ü.NN
Befundsohle: -

Befundstelle 446

Deutung: Grube nicht bearbeitet.
Befunddatierung: modern.
Befundform: rund.
Maximale Tiefe: -
Befundfarbe: mittelgraubraun, HK.
Befundstratigraphie: -
Befundplanum: 91,05 m ü.NN
Befundsohle: -

Befundstelle 447

Deutung: Schacht einer Mergelgrube, nicht bearbeitet.
Befunddatierung: neuzeitlich.
Befundform: rund.
Maximale Tiefe: -
Befundfarbe: hellbraun.
Befundstratigraphie: schluffiger Löß.
Befundplanum: 91,01 m ü.NN
Befundsohle: -

Befundstelle 448

Deutung: Schacht einer Mergelgrube, nicht bearbeitet.
Befunddatierung: neuzeitlich.
Befundform: rund.
Maximale Tiefe: -
Befundfarbe: hellbraun.
Befundstratigraphie: schluffiger Löß.
Befundplanum: 92,01 m ü.NN
Befundsohle: -

Befundstelle 449

Deutung: Mergelgrube, nicht bearbeitet.
Befunddatierung: neuzeitlich.
Befundform: länglich.
Maximale Tiefe: -
Befundfarbe: hellbraun.
Befundstratigraphie: schluffiger Löß.
Befundplanum: 91,82 m ü.NN
Befundsohle: -

Befundstelle 450

Deutung: Schacht einer Mergelgrube, nicht bearbeitet.
Befunddatierung: neuzeitlich.
Befundform: fast rund.
Maximale Tiefe: -
Befundfarbe: hellbraun.
Befundstratigraphie: schluffiger Löß.
Befundplanum: 91,91 m ü.NN
Befundsohle: -

Befundstelle 451

Deutung: Baumwurf, nicht bearbeitet.
Befunddatierung: vermutlich urgeschichtlich.
Befundform: unregelmäßig.
Maximale Tiefe: -
Befundfarbe: mittel bis dunkelbraun.
Befundstratigraphie: Fe - Schlieren
Befundplanum: 91,60 m ü.NN
Befundsohle: -

Befundstelle 452

Deutung: Baumwurf, nicht bearbeitet.
Befunddatierung: vermutlich urgeschichtlich.
Befundform: unregelmäßig.
Maximale Tiefe: -
Befundfarbe: mittelbraun.
Befundstratigraphie: -
Befundplanum: 91,54 m ü.NN
Befundsohle: -

Befundstelle 453

Deutung: Mergelgrube, nicht bearbeitet.
Befunddatierung: neuzeitlich.
Befundform: unregelmäßig.
Maximale Tiefe: -
Befundfarbe: hellbraun.
Befundstratigraphie: -
Befundplanum: 91,94 m ü.NN
Befundsohle: -

Befundstelle 454

Deutung: Schacht einer Mergelgrube, nicht bearbeitet.
Befunddatierung: neuzeitlich.
Befundform: rund.
Maximale Tiefe: -
Befundfarbe: hellbraun.
Befundstratigraphie: -

Befundplanum: 91,92 m ü.NN
Befundsohle: -

Befundstelle 455

Deutung: vermutlich Mergelgrube, nicht bearbeitet.
Befunddatierung: neuzeitlich.
Befundform: rechteckig.
Maximale Tiefe: -
Befundfarbe: hellbraun
Befundstratigraphie: -
Befundplanum: 91,45 m ü.NN
Befundsohle: -

Befundstelle 456

Deutung: Schacht einer Mergelgrube, nicht bearbeitet.
Befunddatierung: neuzeitlich.
Befundform: oval.
Maximale Tiefe: -
Befundfarbe: hellbraun.
Befundstratigraphie: -
Befundplanum: 91,45 m ü.NN
Befundsohle: -

Befundstelle 457

Deutung: Schacht einer Mergelgrube, nicht bearbeitet.
Befunddatierung: neuzeitlich.
Befundform: fast viereckig.
Maximale Tiefe: -
Befundfarbe: hellbraun.
Befundstratigraphie: -
Befundplanum: 91,5 m ü.NN
Befundsohle: -

Befundstelle 458

Deutung: Grab.
Befunddatierung: römisch.
Befundform: rechteckig.
Maximale Tiefe: 18 cm.
Befundfarbe: hellgraubraun, HK.
Befundstratigraphie:
1. hellgraubraun, weiß pigmentiert
2. Holzkohle - Schicht mit Metall - Keramik
3. Bt - Löß
Befundplanum: 91,39 m ü.NN
Befundsohle: 91,21 m ü.NN

Aktivitätsnummer 458-6

458-6-1 3 Randfragmente, Becher, Niederbieber Typ 32, weiß mit dunkelbrauner Engobe, Rdm. 8 bis 10 cm.
Vollständiger Teller, Napf mit umgeschlagenem, á la barbotine verziertem Rand, Lenz Typ 5 C / Dragendorff 35, kleine Eisenobjekte, Wandfragment, weiß.

Aktivitätsnummer 458-9

458-9-1 vollständiger Becher, weiß mit dunkelbrauner Engobe, Griesbewurf, Rdm. 6,5 cm, Höhe 9 cm (Foto).

Aktivitätsnummer 458-10

458-10-1 vollständiges Schälchen mit umgeschlagenem Rand, Terra Sigillata, mit Barbotine-Verzierung am Rand (Foto).

Befundstelle 459

Deutung: Baumwurf, nicht bearbeitet.
Befunddatierung: vermutlich urgeschichtlich.
Befundform: unregelmäßig.
Maximale Tiefe: -
Befundfarbe: hellgraubraun, Fe- Ausfällung.
Befundstratigraphie: -
Befundplanum: 91,57 m ü.NN
Befundsohle: -

Befundstelle 460

Deutung: Pfostengrube.
Befunddatierung: römisch.
Befundform: faßt rund.
Maximale Tiefe: 13 cm.
Befundfarbe: grau braun, HK.
Befundstratigraphie: -
Befundplanum: 91,58 m ü.NN
Befundsohle: 91,45 m ü.NN

Aktivitätsnummer 460-5

2 Wandfragmente grauweiß, Wandfragment hellrot, Henkel weiß, Stein.

Befundstelle 461

Deutung: Pfostengrube.
Befunddatierung: römisch.
Befundform: rund.
Maximale Tiefe: 16 cm.
Befundfarbe: graubraun, HK.
Befundstratigraphie: -
Befundplanum: 91,59 m ü.NN
Befundsohle: 91,43 m ü.NN

Aktivitätsnummer 461-5

461-5-1 Randfragment, Reibschüssel Haltern 60, grauweiß, sandig, grober Quarz, Rdm. 18 cm.
461-5-2 Randfragment, Teller, Terra Sigillata, Dragendorff 18 / 31 /Lenz Typ 4H, Rdm. 18 cm.
461-5-3 Randfragment, Teller, Terra Sigillata, Dragendorff 31.

Befundstelle 462

Deutung: Pfostengrube.
Befunddatierung: römisch.
Befundform: rechteckig.
Maximale Tiefe: 18 cm.
Befundfarbe: hellgraubraun, HK.

Befundstratigraphie:

1. mittelgrau - braun Störung Befundstelle 18
 2. mittelbraun
 3. Pfostenspuren hellgrau Wurzelgänge
 4. Pfostengrube mittelgrau - braun, Eisenoxidablagerung im unteren Bereich der Grube Wurzelgänge.
- Befundplanum: 91,25 m ü.NN
Befundsohle: 91,07 m ü.NN

Aktivitätsnummer 462-7

462-7-1 Randfragment, Schüssel, Hofheim Typ 91, grauweiß, sandig, feiner Quarz, Rdm. 25 cm, Ziegel.

Befundstelle 463

Deutung: Pfostengrube.
Befunddatierung: römisch.
Befundform: rechteckig.
Maximale Tiefe: 13 cm.
Befundfarbe: hellgrau, HK.
Befundstratigraphie:
1. mittelbraun
2. mittelgrau (Pfostenspur)
3. Pfostengrube mittelbraun - grau im unteren Bereich Eisenoxidablagerung
Befundplanum: 91,27 m ü.NN
Befundsohle: 91,14 m ü.NN

Befundstelle 464

Deutung: Pfostengrube.
Befunddatierung: römisch.
Befundform: rechteckig.
Maximale Tiefe: 43 cm.
Befundfarbe: hellgraubraun, HK.
Befundstratigraphie:
1. mittelbraun
2. Pfostenspur, hellgrau braun (Wurzelgänge)
3. Pfostengrube, mittelbraun
Befundplanum: 91,30 m ü.NN
Befundsohle: 90,87 m ü.NN

Aktivitätsnummer 464-4

464-4-1 Randfragment, Topf, Niederbieber Typ 79 a,b, grauweiß, sandig, grober Quarz, Rdm. 16 cm
464-4-2 Randfragment, Topf mit umgeschlagenem Horizontalrand, grauweiß, sandig, mittelfeiner Quarz, Ruß, Rdm. 15 cm.

Befundstelle 465

Deutung: Pfostengrube.
Befunddatierung: römisch.
Befundform: -
Maximale Tiefe: 21 cm.
Befundfarbe: hellgraubraun, HK.
Befundstratigraphie: -
Befundplanum: 91,17 m ü.NN
Befundsohle: 90,96 m ü.NN

Befundstelle 466

Deutung: Pfostengrube.
Befunddatierung: römisch.
Befundform: rund.
Maximale Tiefe: 8 cm.
Befundfarbe: hellgraubraun, weiß pigmentiert, HK.
Befundstratigraphie:
1. hellgrau, hellgrau, weiß pigmentiert, schluffige Verfüllung mit vereinzelt HK
2. Bt-Br Löß
3. Wurzelrelikte (Antik)
4. Wurzelrelikte (modern)
Befundplanum: 91,44 m ü.NN
Befundsohle: 91,36 m ü.NN

Befundstelle 467

Deutung: vermutlich Pfostengrube, nicht bearbeitet.
Befunddatierung: modern.
Befundform: rund.
Maximale Tiefe: -
Befundfarbe: hellgrau, hellbraun, weiß pigmentiert, HK.
Befundstratigraphie: -
Befundplanum: 91,40 m ü.NN
Befundsohle: -

Befundstelle 468

Deutung: Grube.
Befunddatierung: römisch.
Befundform: oval.
Maximale Tiefe: 25 cm.
Befundfarbe: hellgraubraun, weiß pigmentiert, HK.
Befundstratigraphie:
1. hellgraubraun, schluffige Verfüllung mit vereinzelt HK
2. Bt - Br Löß, sandig
3. Fe - Ausfällungen
Befundplanum: 91,27 m ü.NN
Befundsohle: 91,02 m ü.NN

Befundstelle 469

Deutung: Grube.
Befunddatierung: römisch.
Befundform: oval.
Maximale Tiefe: 21 cm.
Befundfarbe: hellgraubraun, weiß pigmentiert, HK.
Befundstratigraphie:
1. hellgraubraun, schluffige Verfüllung mit vereinzelt HK
2. Schwemmlöß (Eiseneitlich) mit Sandlinsen
Befundplanum: 91,00 m ü.NN
Befundsohle: 90,79 m ü.NN

Aktivitätsnummer 469-4

Bodenfragment, hellgrünes Glas.

Befundstelle 470

Deutung: Baumwurf.
Befunddatierung: vermutlich römisch.

Befundform: unregelmäßig.
 Maximale Tiefe: -
 Befundfarbe: hellgraubraun, HK, Fe-Ausfällungen.
 Befundstratigraphie: -
 Befundplanum: 90,89 m ü.NN
 Befundsohle: -

Befundstelle 471

Deutung: Wurzelrelikt, nicht bearbeitet.
 Befunddatierung: vermutlich römisch.
 Befundform: oval.
 Maximale Tiefe: -
 Befundfarbe: hellgraubraun, weiß pigmentiert, HK.
 Befundstratigraphie: -
 Befundplanum: 90,62 m ü.NN
 Befundsohle: -

Befundstelle 472

Deutung: Kolouviumrest, nicht bearbeitet.
 Befunddatierung: mittelalterliche bis neuzeitlich.
 Befundform: rund.
 Maximale Tiefe: -
 Befundfarbe: hellgraubraun, weißpigmentiert, HK, RL.
 Befundstratigraphie: -
 Befundplanum: 90,58 m ü.NN

Befundstelle 473

Deutung: Kolouviumrest, nicht bearbeitet.
 Befunddatierung: mittelalterlich, neuzeitlich.
 Befundform: rund.
 Maximale Tiefe: -
 Befundfarbe: hellgraubraun, weiß pigmentiert, HK, RL.
 Befundstratigraphie: -
 Befundplanum: 90,53 m ü.NN

Befundstelle 475

Deutung: Grube.
 Befunddatierung: römisch.
 Befundform: rechteckig.
 Maximale Tiefe: 40 cm.
 Befundfarbe: hellgraubraun, weiß pigmentiert, HK.
 Befundstratigraphie:
 1. graubraun gefleckt, schluffige Verfüllung mit vereinzelt mikro HK
 2. eisenzeitlicher Schwemmlöß mit Sandlinsen
 Befundplanum: 91,25 m ü.NN
 Befundsohle: 90,85 m ü.NN

Befundstelle 476

Deutung: Wurzelrelikte.
 Befunddatierung: römisch.
 Befundform: fast rechteckig.
 Maximale Tiefe: -
 Befundfarbe: hellgraubraun, weiß pigmentiert, HK, Fe – Ausfällungen.
 Befundstratigraphie: -
 Befundplanum: 91,01 m ü.NN

Befundsohle: -

Befundstelle 477

Deutung: Mergelgrube.
 Befunddatierung: neuzeitlich.
 Befundform: unregelmäßig.
 Maximale Tiefe: -
 Befundfarbe: hellgraubraun, HK, Fe–Ausfällung.
 Befundstratigraphie: -
 Befundplanum: 90,90 m ü.NN
 Befundsohle: -

Befundstelle 478

Deutung: Graben.
 Befunddatierung: römisch.
 Befundform: unregelmäßig.
 Befundfarbe: hellgrau, hellbraun, weiß pigmentiert, HK.
 Befundstratigraphie:
 1. hellgrau -hellbraun Verfüllung mit vereinzelt mikro Holzkohle relikt
 2. Bt-Br Löß

	Bef. Anum m ü.NN	Bef.sohle m ü.NN	Max. Tiefe
West Ende	90,31	-	-
Mitte	90,05	89,94	-
Ost Ende	89,84	-	-

Befundstelle 479

Deutung: vermutlich Pfostengrube.
 Befunddatierung: römisch.
 Befundform: rund.
 Maximale Tiefe: 9 cm.
 Befundfarbe: hellgraubraun, weißpigmentiert, HK.
 Befundstratigraphie:
 1. hellgraubraun Verfüllung mit vereinzelt mikro HK
 2. Kollovium
 Befundplanum: 88,91 m ü.NN
 Befundsohle: 88,82 m ü.NN

Befundstelle 480

Deutung: Graben.
 Befunddatierung: römisch.
 Befundform: -
 Befundfarbe: hellgraubraun, HK.
 Befundstratigraphie:
 Profil I:
 1. hellgraubraun Grabenverfüllung mit vereinzelt mikro HK
 2. wahrscheinlich Eisenzeitlich hellgraues Kollovium
 3. dunkelgrauer Bt-Löss (Atlantikum?)
 Profil II:
 1. hellgraubraune Verfüllung mit vereinzelt HK
 2. urgeschichtlich Kolluvium
 3. Bt-Löss (Atlantikum)

	Bef.panum m ü.NN	Bef.sohle m ü.NN	Max. Tiefe
45 Ost	88,83	-	-
52 Ost	88,72	88,25	47 cm
58 Ost	88,49	-	-
65 Ost	88,80	88,30	50 cm

Aktivitätsnummer 480-1

480-1-1 Randfragment, Reibschüssel, Arentsburg
Typ 96, 323, grauweiß, sandig, Rdm. 20 cm.

480-1-2 Randfragment, Reibschüssel, Arentsburg
96, 312, grauweiß, sandig, grober Quarz,
Rdm. 29 cm.

Befundstelle 481

Deutung: Graben.

Befunddatierung: römisch.

Befundform: unregelmäßig.

Maximale Tiefe: 20 cm.

Befundfarbe: hellbraun, HK.

Befundstratigraphie:

1. hellbraune Verfüllung mit vereinzelt mikro HK
2. hellgraues vermutlich eisenzeitliches Kollovium
3. Bt - Löss

Der Befund befindet sich in G.R. Bereich

Befundplanum: bei 118 Süd 88,78 m ü.NN

Befundsohle: bei 118 Süd 88,58 m ü.NN

Befundstelle 482

Deutung: Grube.

Befunddatierung: römisch.

Befundform: rund.

Maximale Tiefe: 16 cm.

Befundfarbe: hellgraubraun, HK.

Befundstratigraphie:

1. hellgraue Verfüllung mit viel HK
2. Befundstelle 481 hellgraubraun
3. hellgraues vermutlich eisenzeitlich Kollovium

Befundplanum: 88,78 m ü.NN

Befundsohle: 88,62 m ü.NN

Tafel 1: Villa rustica FR 131 Funde der Stellen 1, 5, 9 (M 1:3)

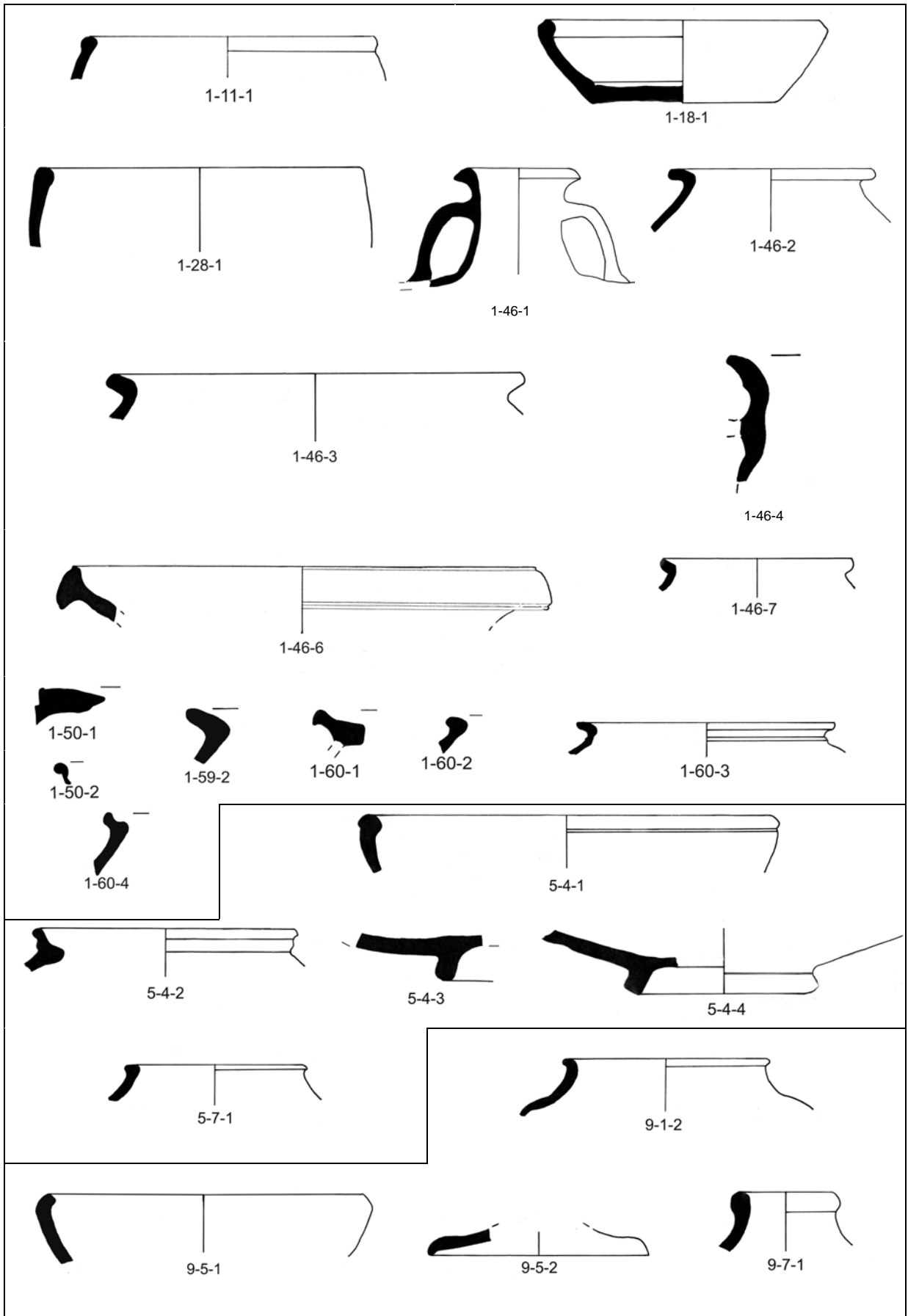

Tafel 2: Villa rustica FR 131 Funde der Stellen 9, 12, 13, 15, 16, 18 (M 1:3)

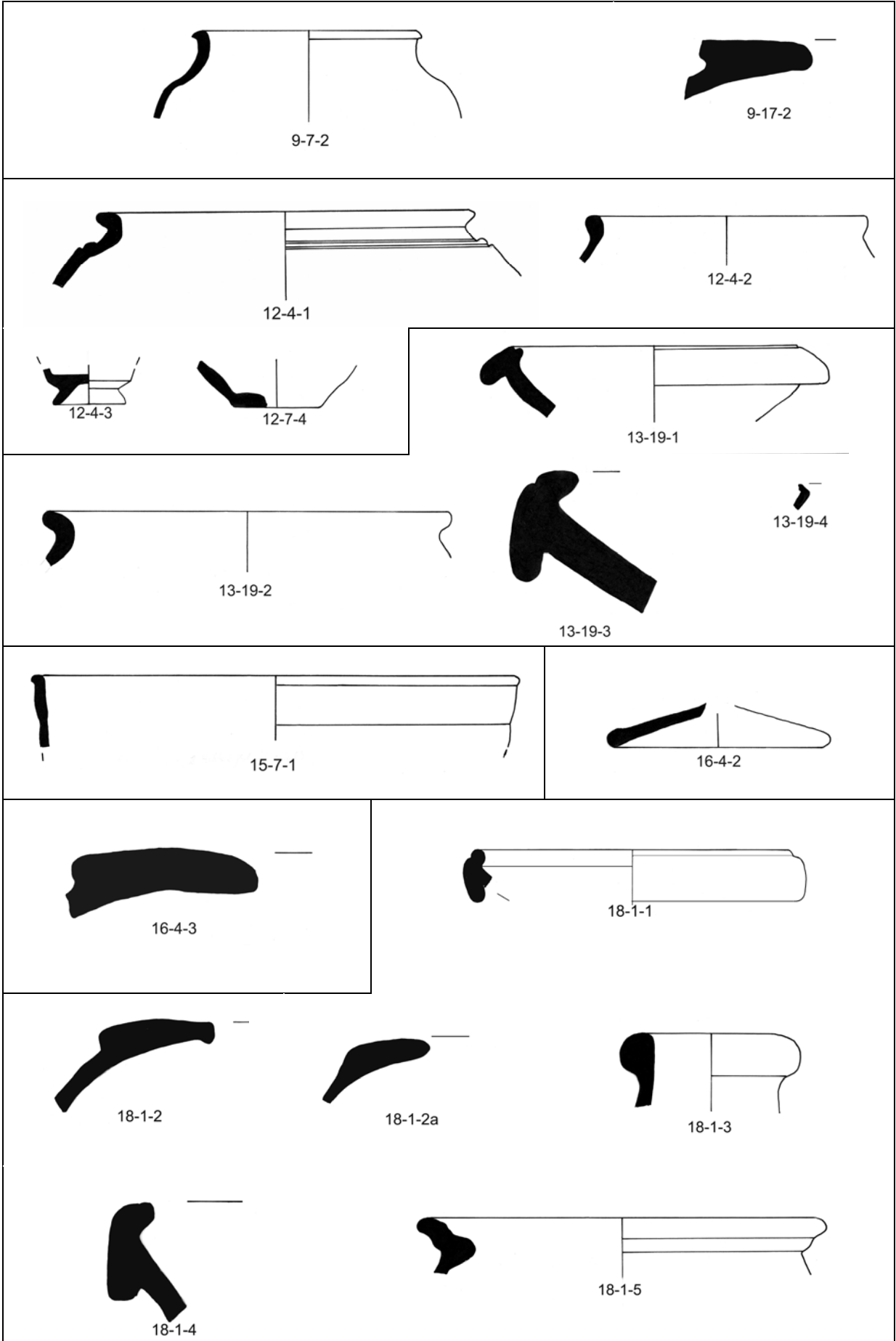

Tafel 3: Villa rustica FR 131 Funde der Stellen 18, 19, 30, 33, 57, 73, 108, 134 (M 1:3)

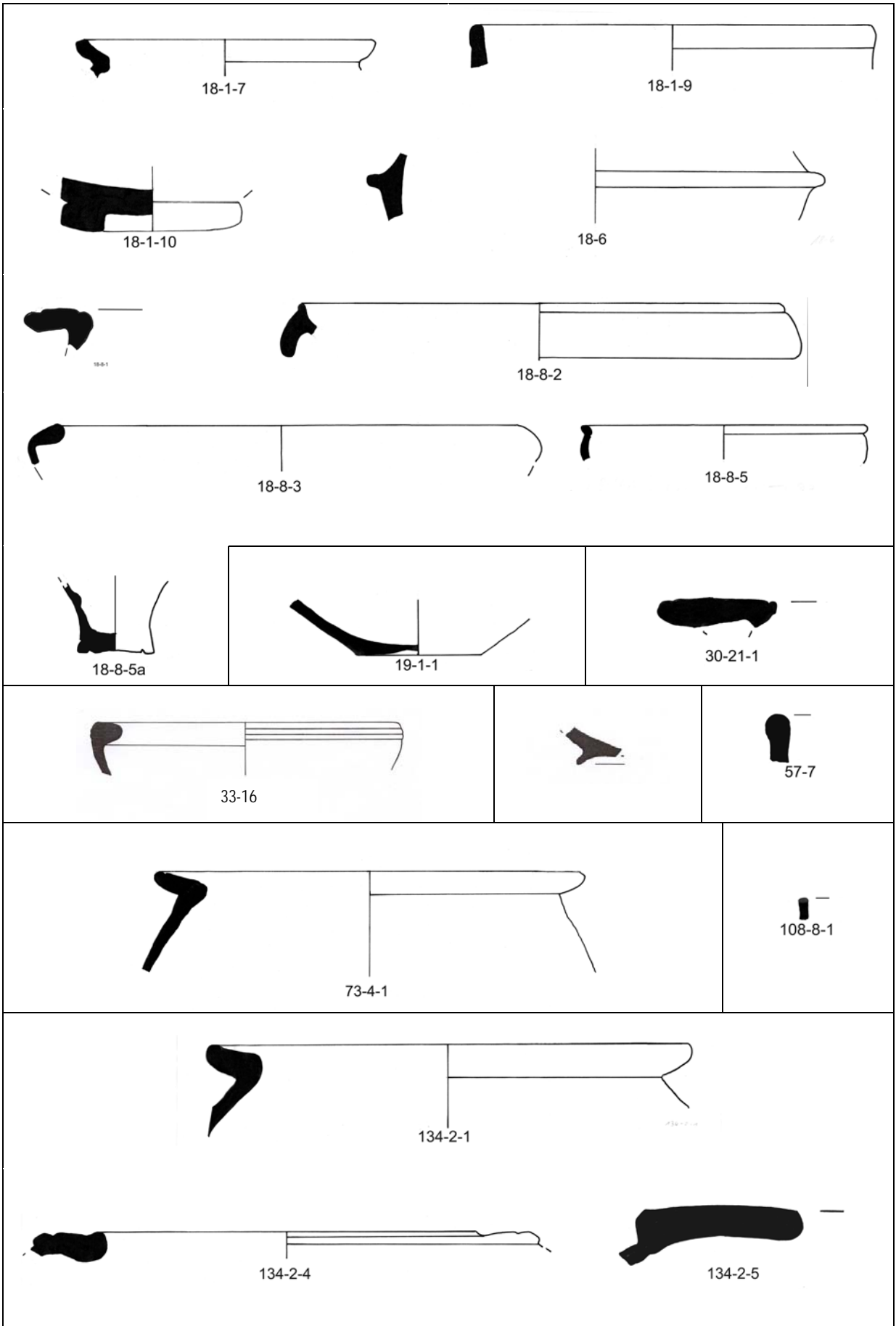

Tafel 4: Villa rustica FR 131 Funde der Stellen 134, 140, 146, 147, 148 (M 1:3)

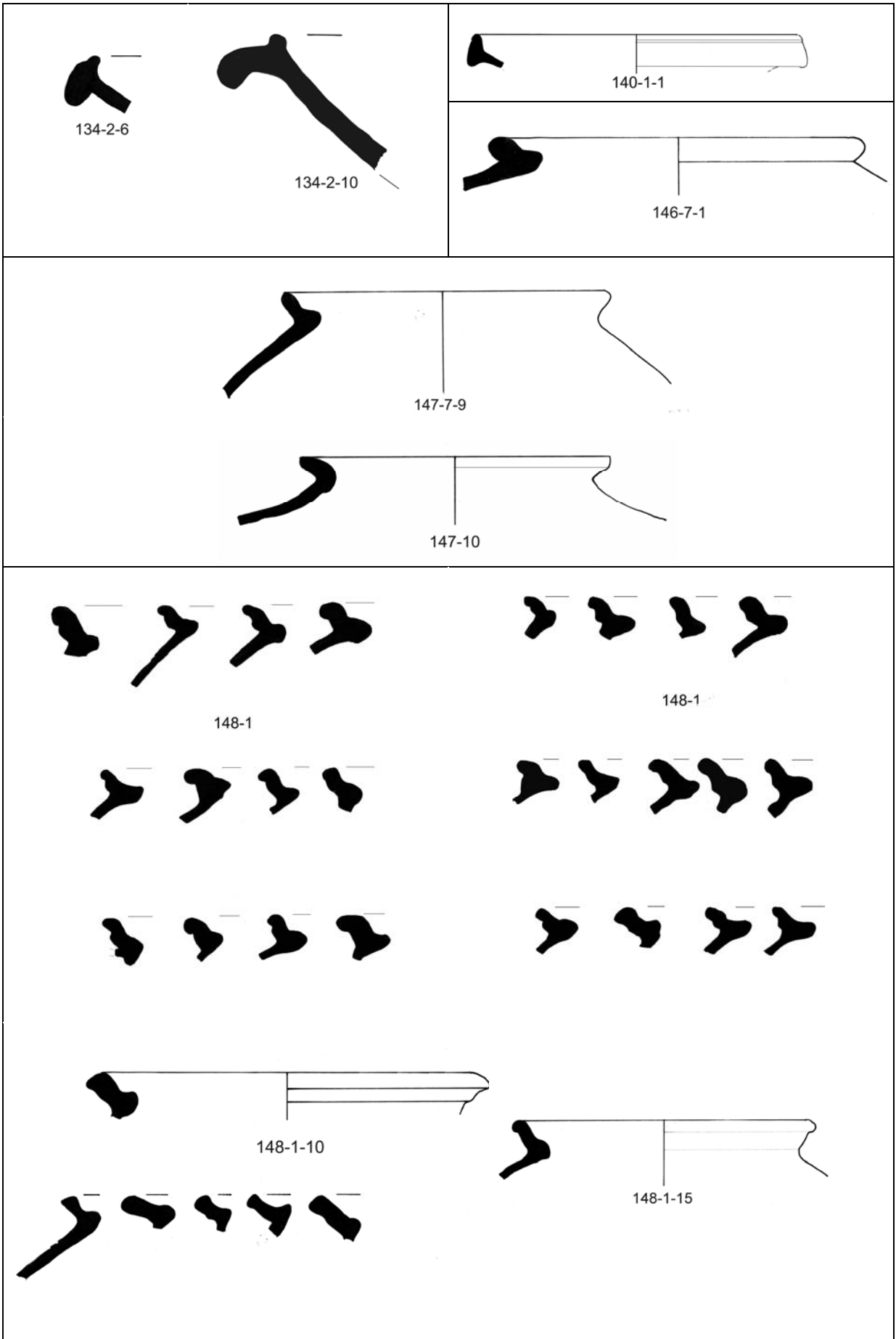

Tafel 5: Villa rustica FR131 Funde der Stelle 148 (M 1:3)

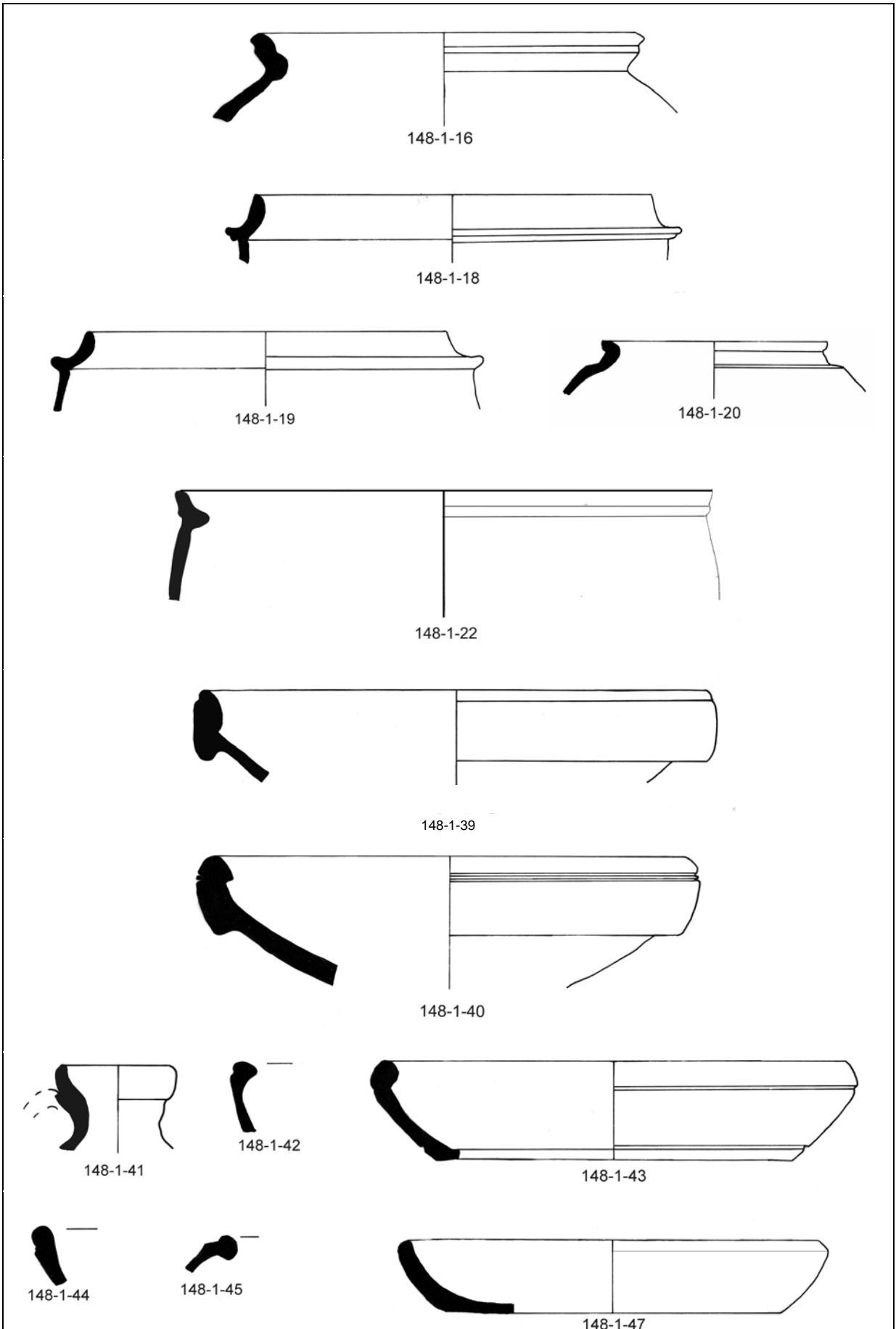

Tafel 6: Villa rustica FR 131 Funde der Stelle 148 (M 1:3)

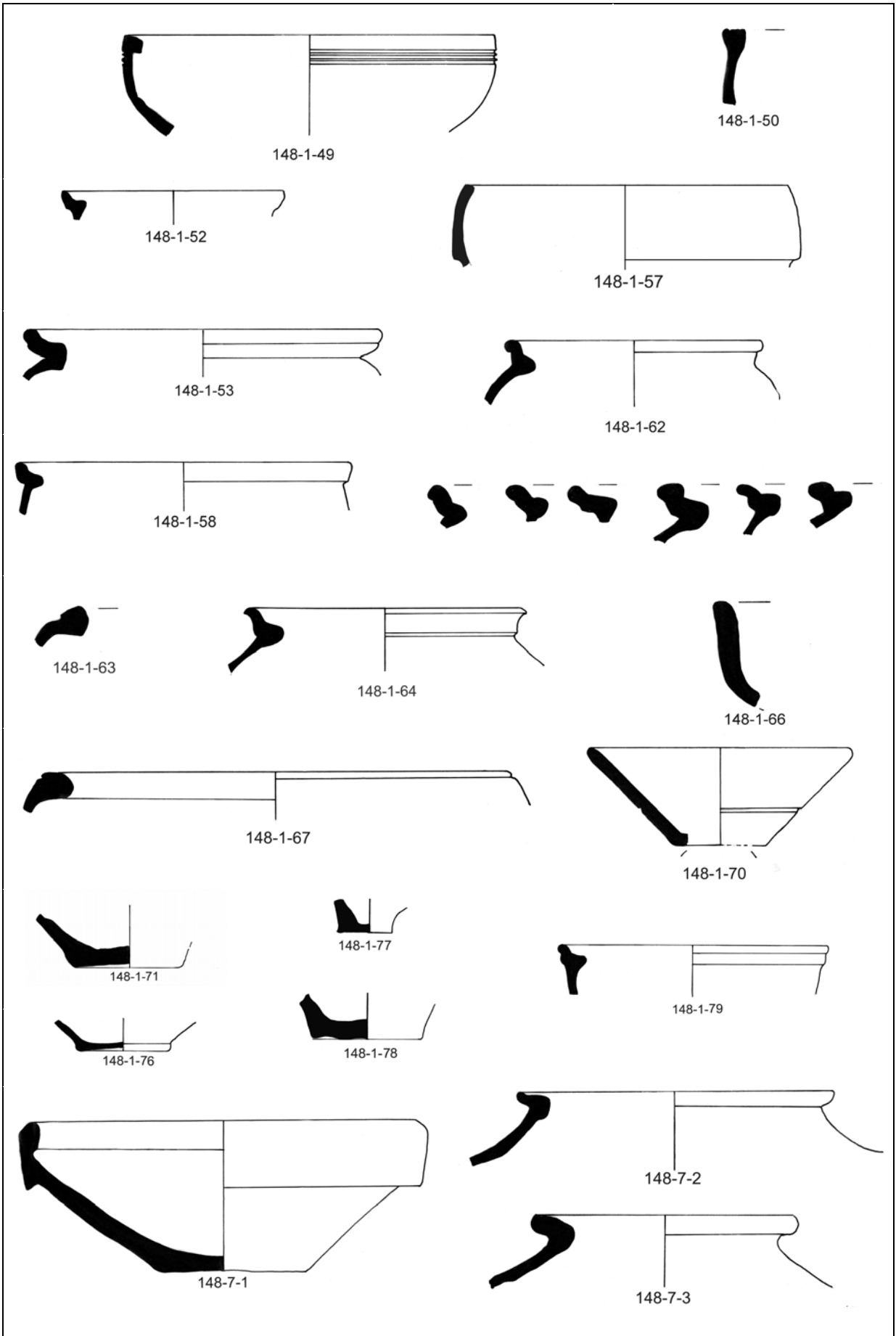

Tafel 7: Villa rustica FR 131 Funde der Stelle 148 (M 1:3)

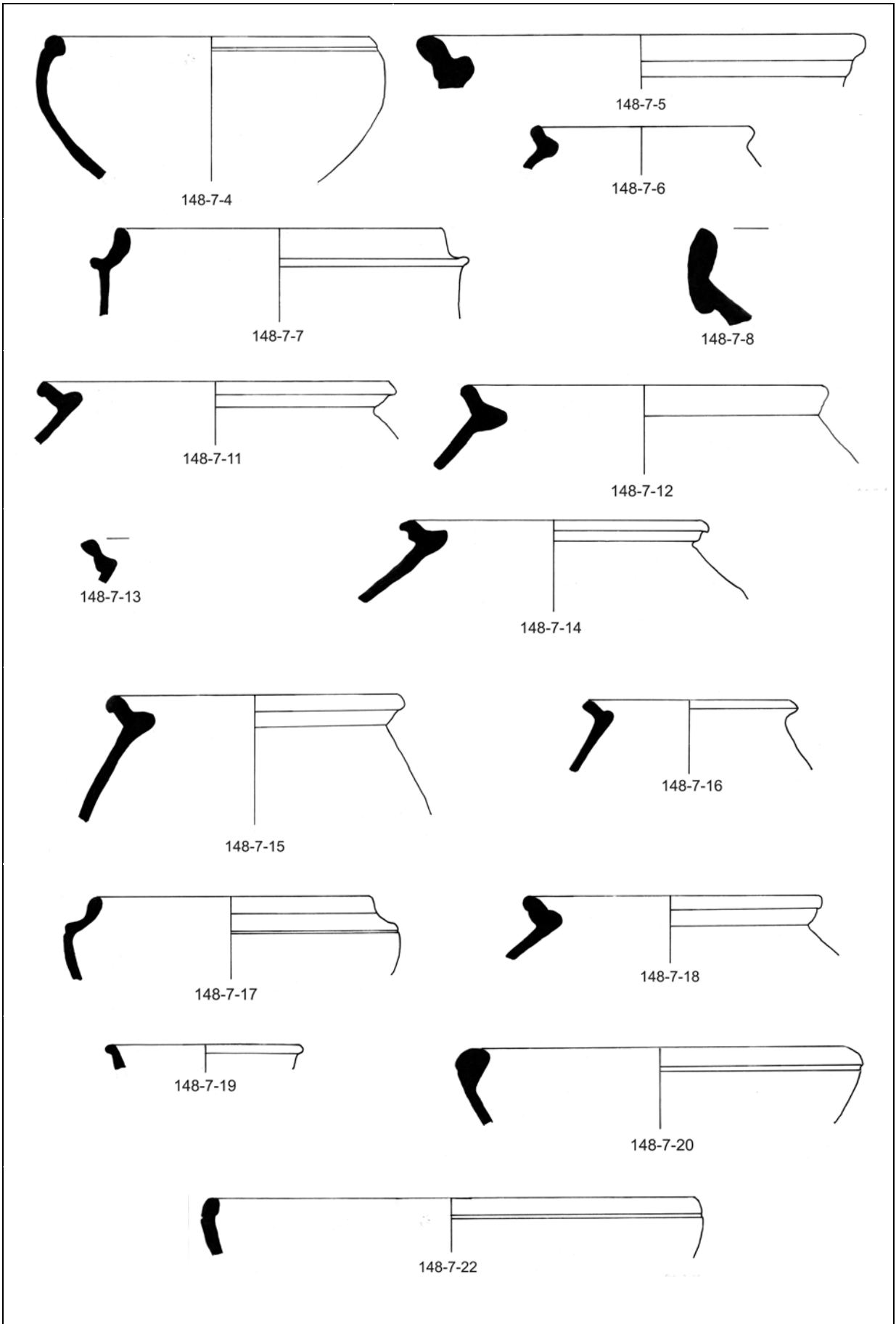

Tafel 8: Villa rustica FR 131 Funde der Stelle 148 (M 1:3)

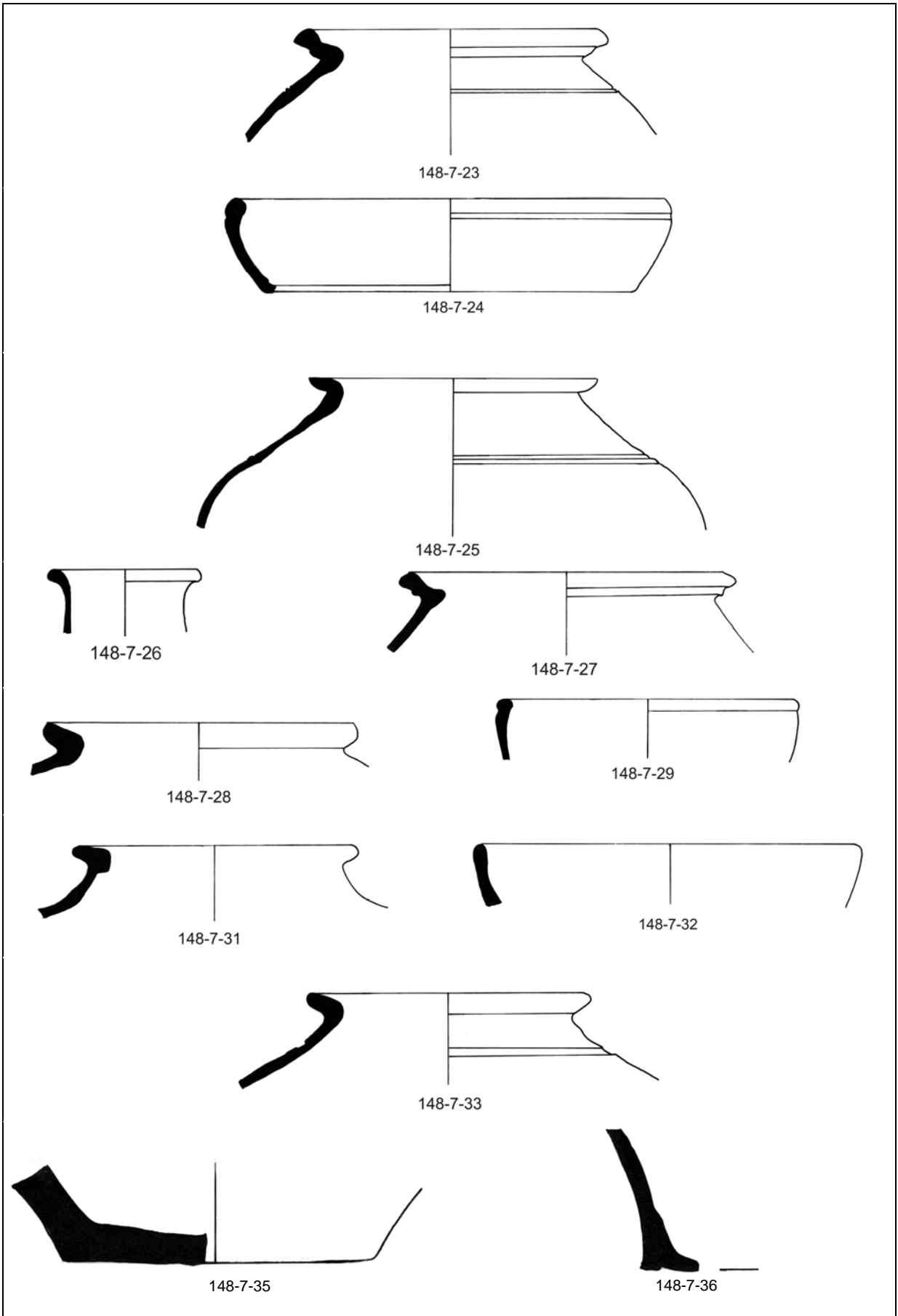

Tafel 9: Villa rustica FR 131 Funde der Stellen 148, 149, 152 (M 1:3)

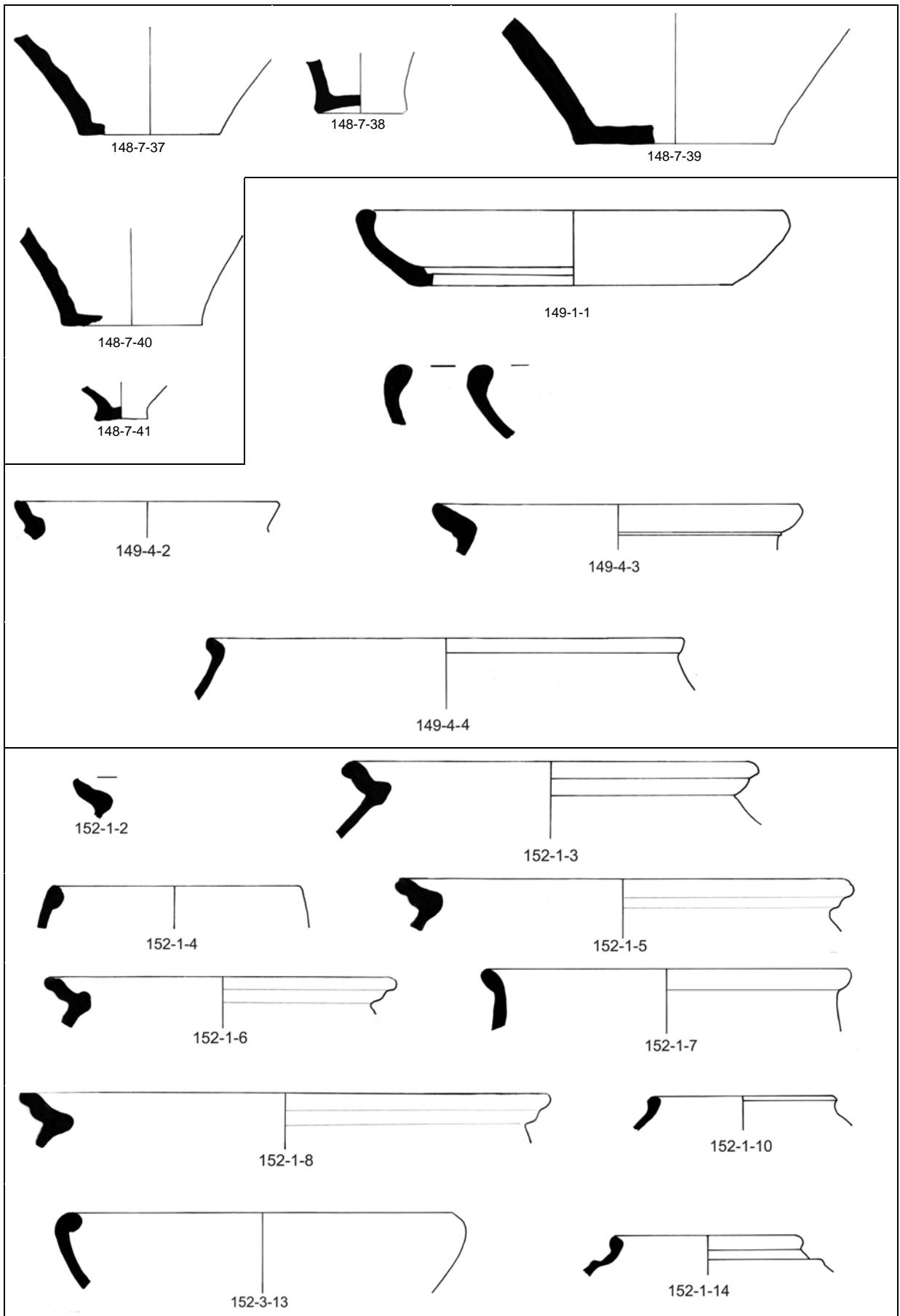

Tafel 10: Villa rustica FR 131 Funde der Stelle 152 (M 1:3)

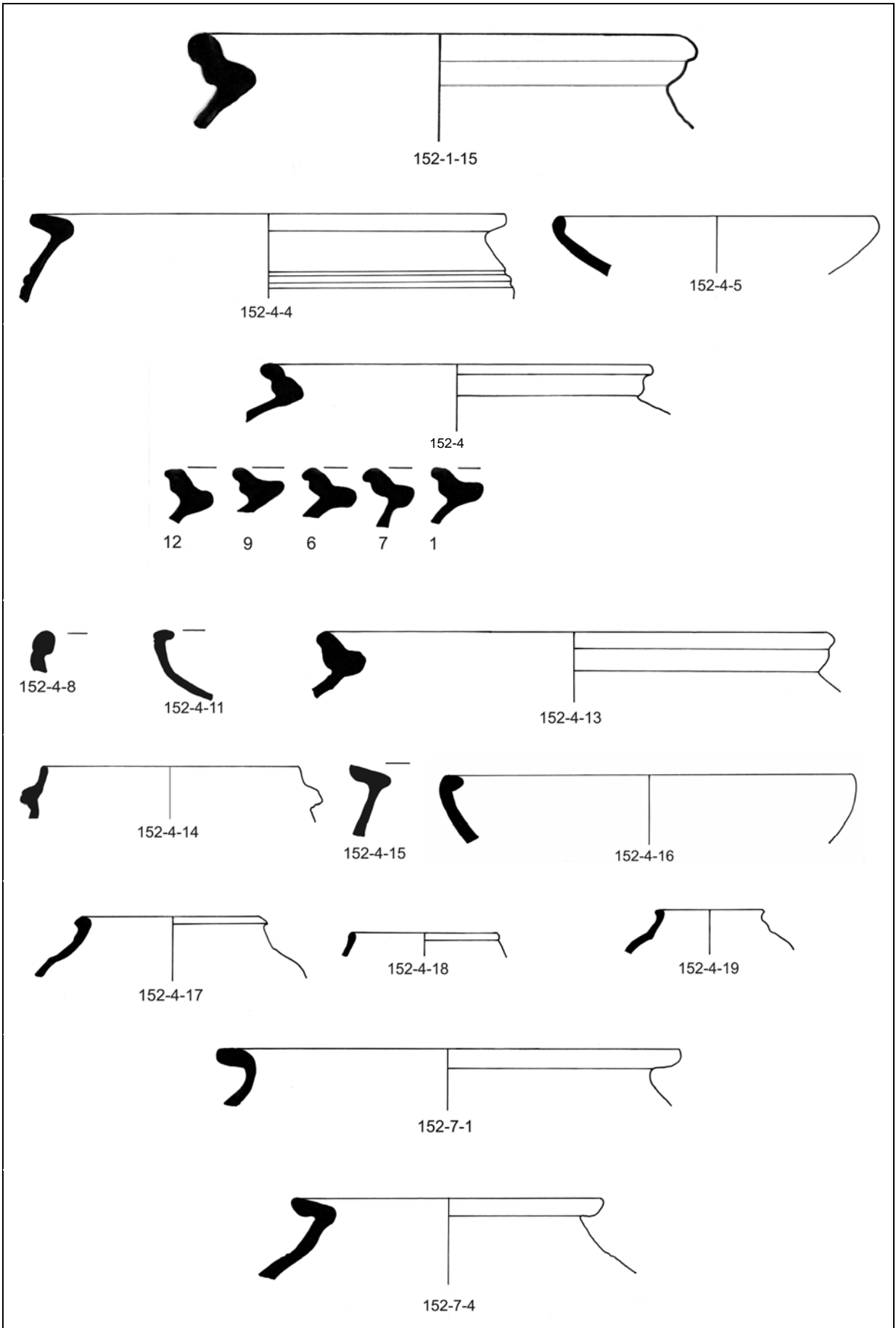

Tafel 11: Villa rustica FR 131 Funde der Stellen 152, 161, 174 (M 1:3)

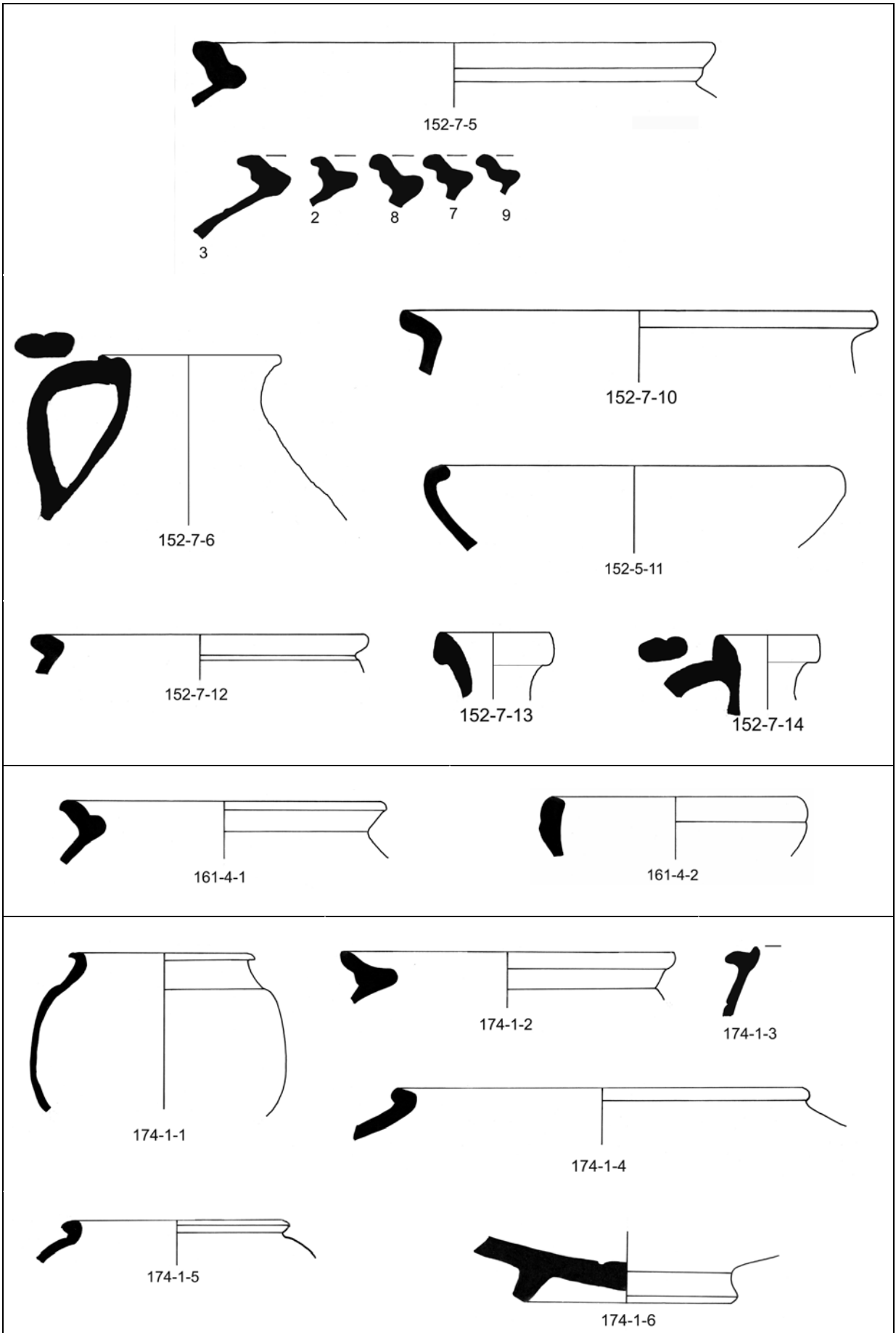

Tafel 12: Villa Rustica FR 131 Funde der Stellen 174,177, 178, 180 (M 1:3)

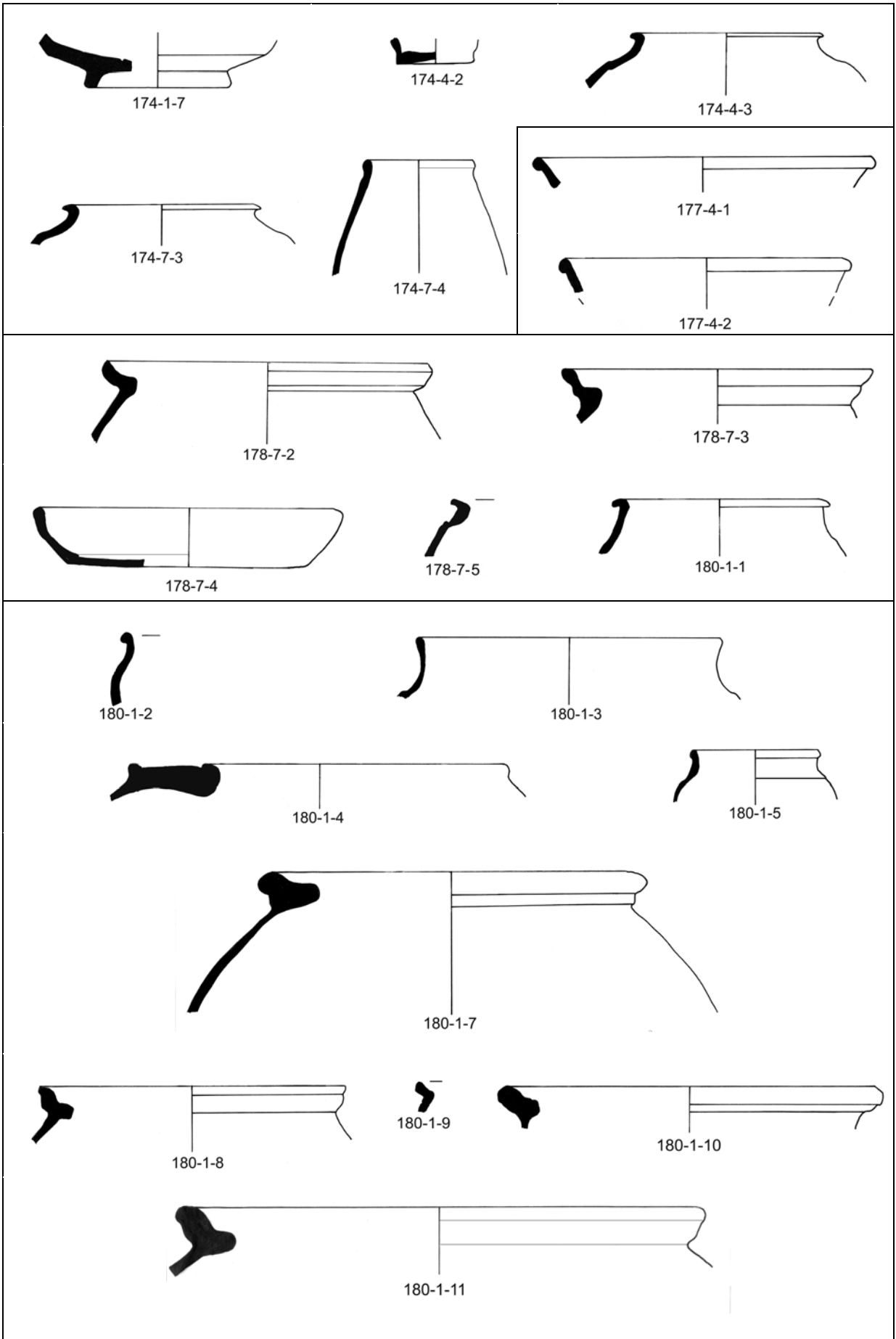

Tafel 13: Villa rustica FR 131 Funde der Stelle 180 (M 1:3)

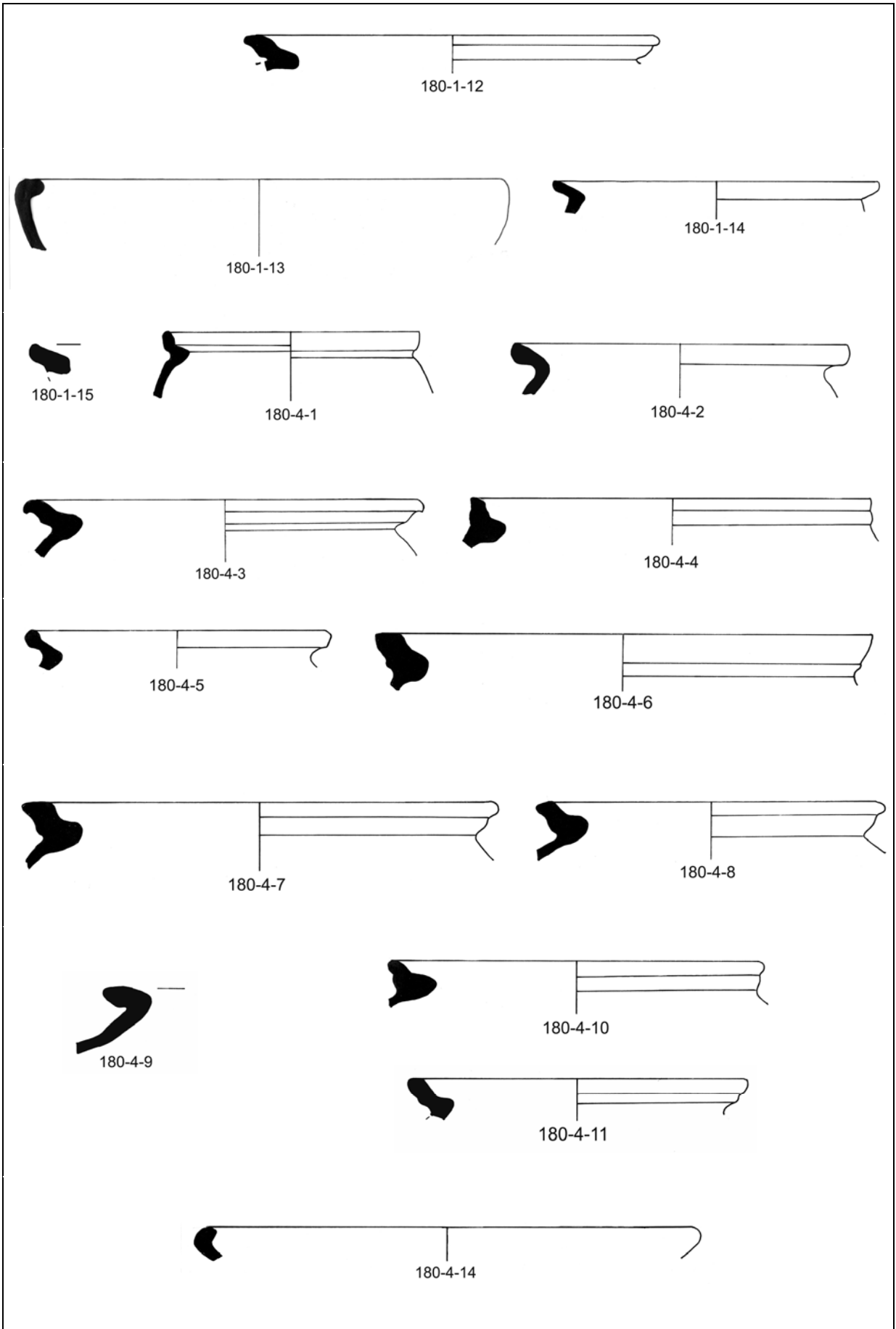

Tafel 14: Villa rustica FR 131 Funde der Stelle 180 (M 1:3)

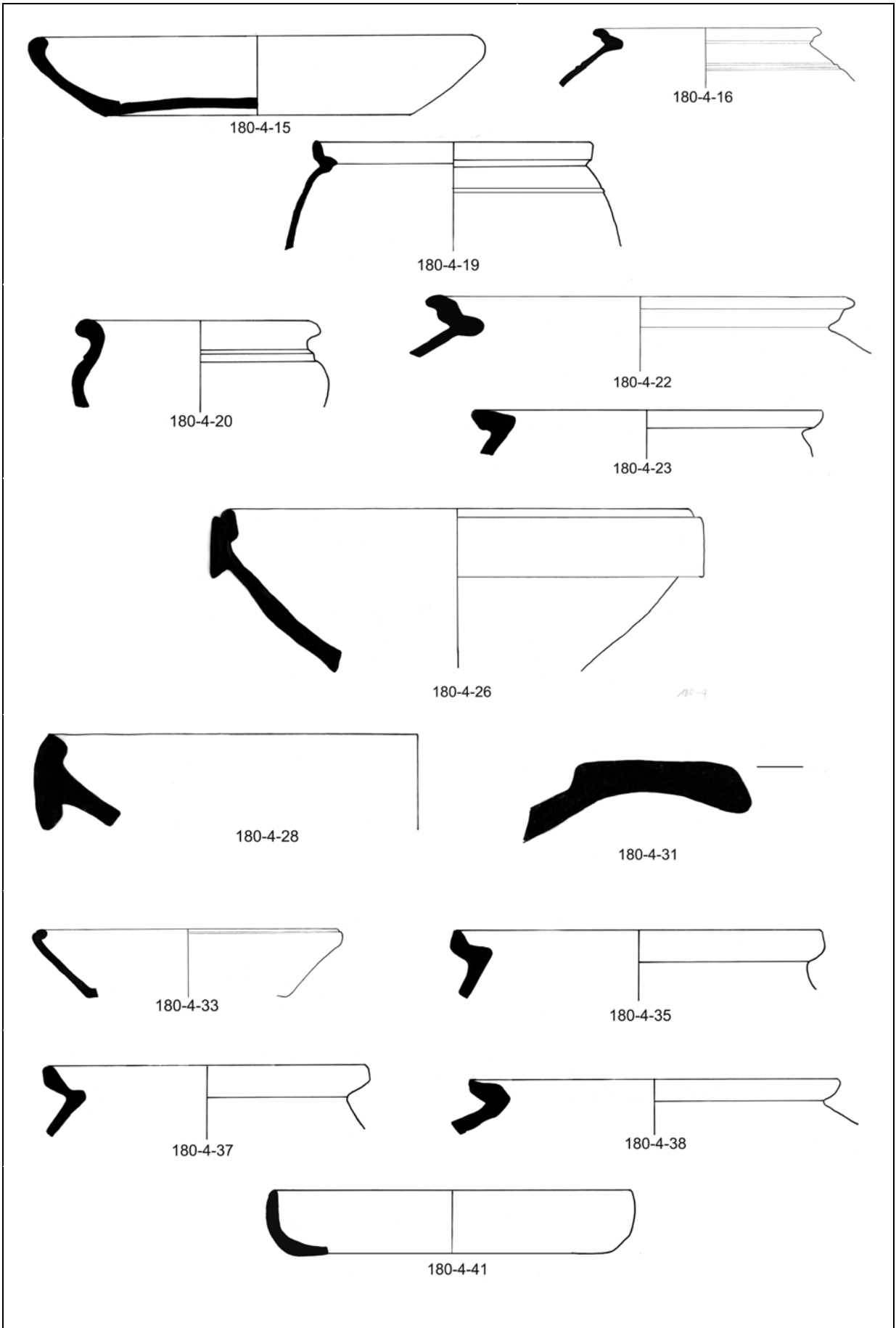

Tafel 15: Villa rustica FR 131 Funde der Stelle 180 (M 1:3)

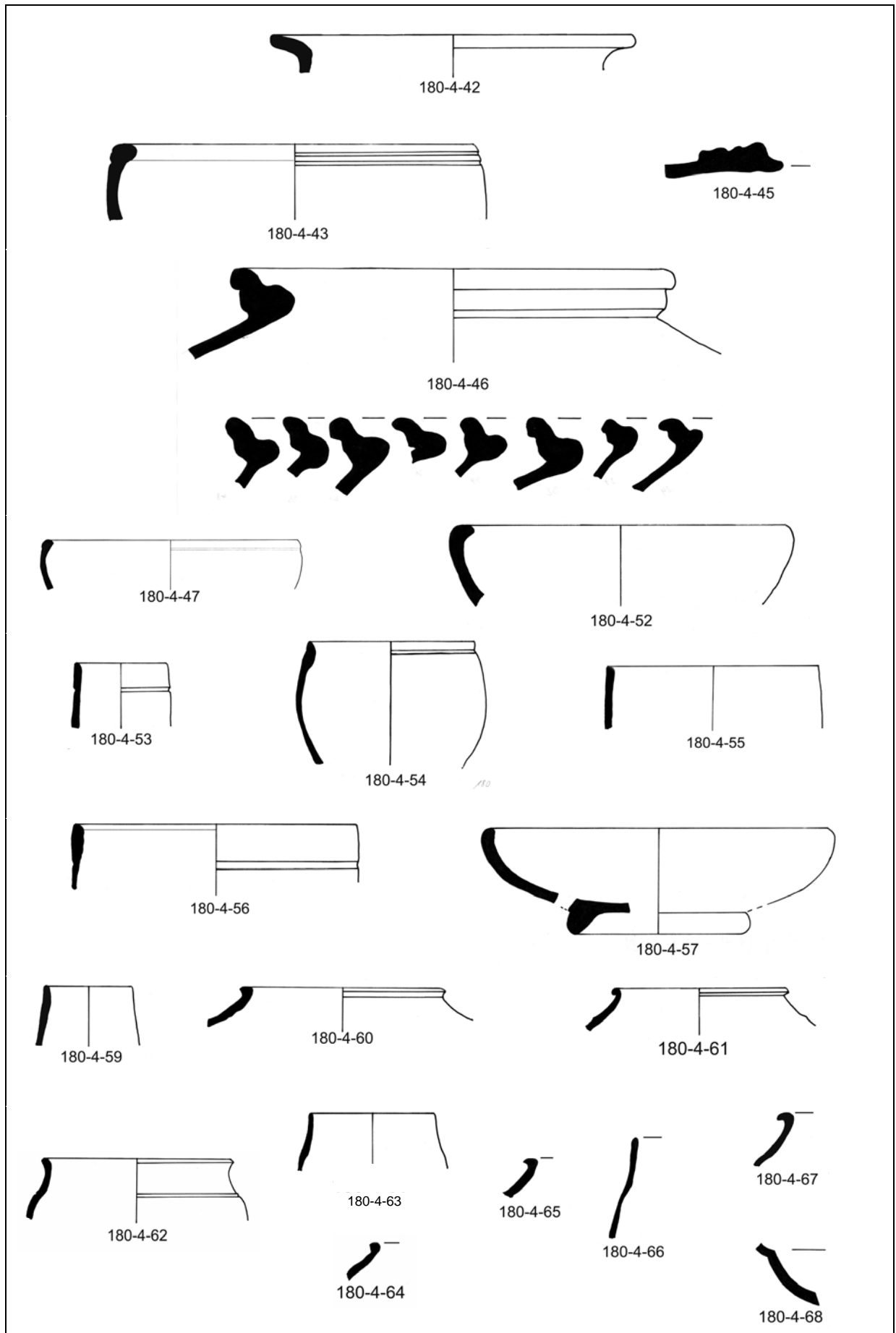

Tafel 16: Villa rustica FR 131 Funde der Stelle 180 (M 1:3)

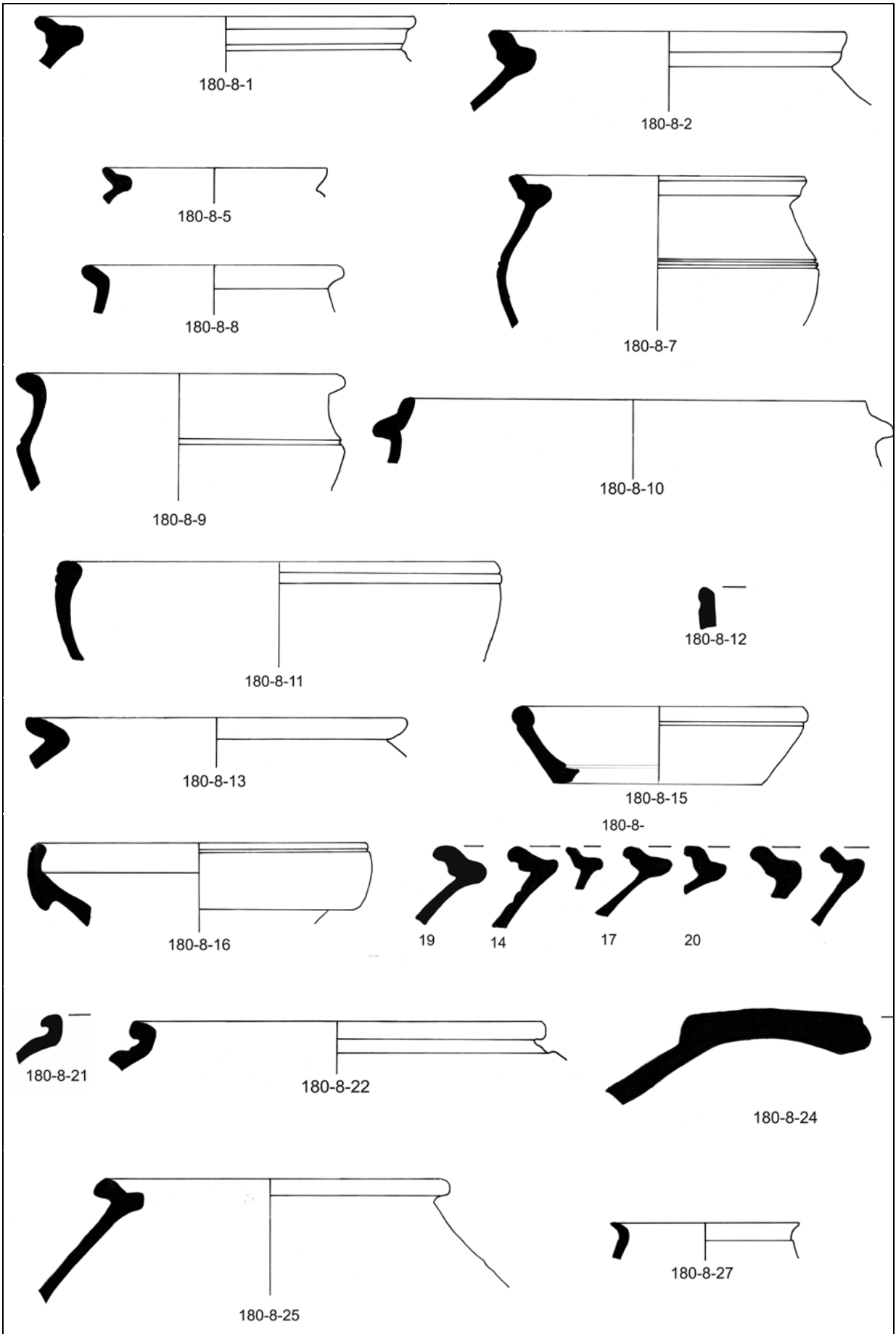

Tafel 17: Villa rustica FR 131 Funde der Stelle 180 (M 1:3)

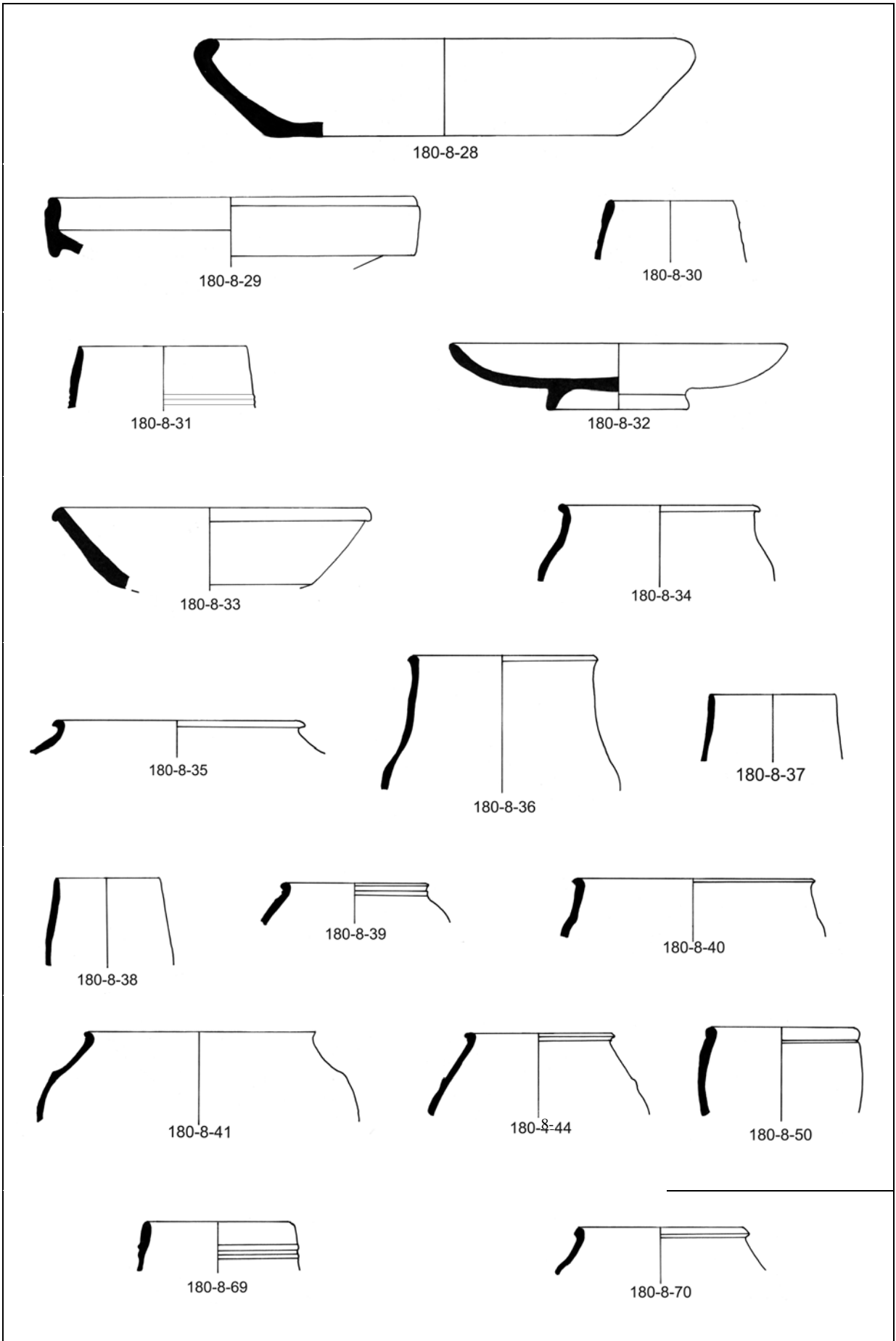

Tafel 18: Villa rustica FR 131 Funde der Stellen 181, 186, 210, 212, 213 (M 1:3)

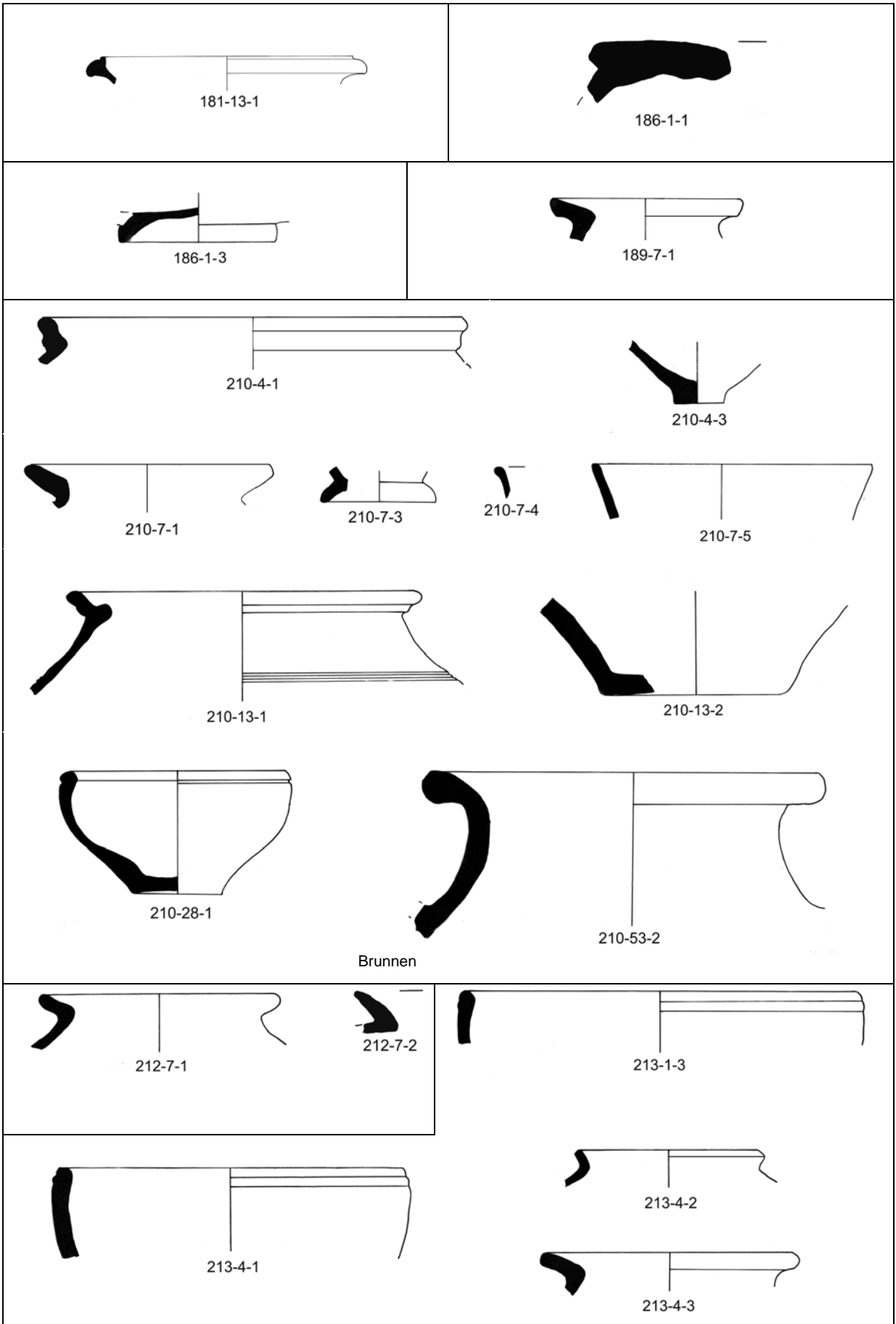

Tafel 19: Villa rustica FR 131 Funde der Stellen 213, 214, 215, 220, 228, 233 (M 1:3)

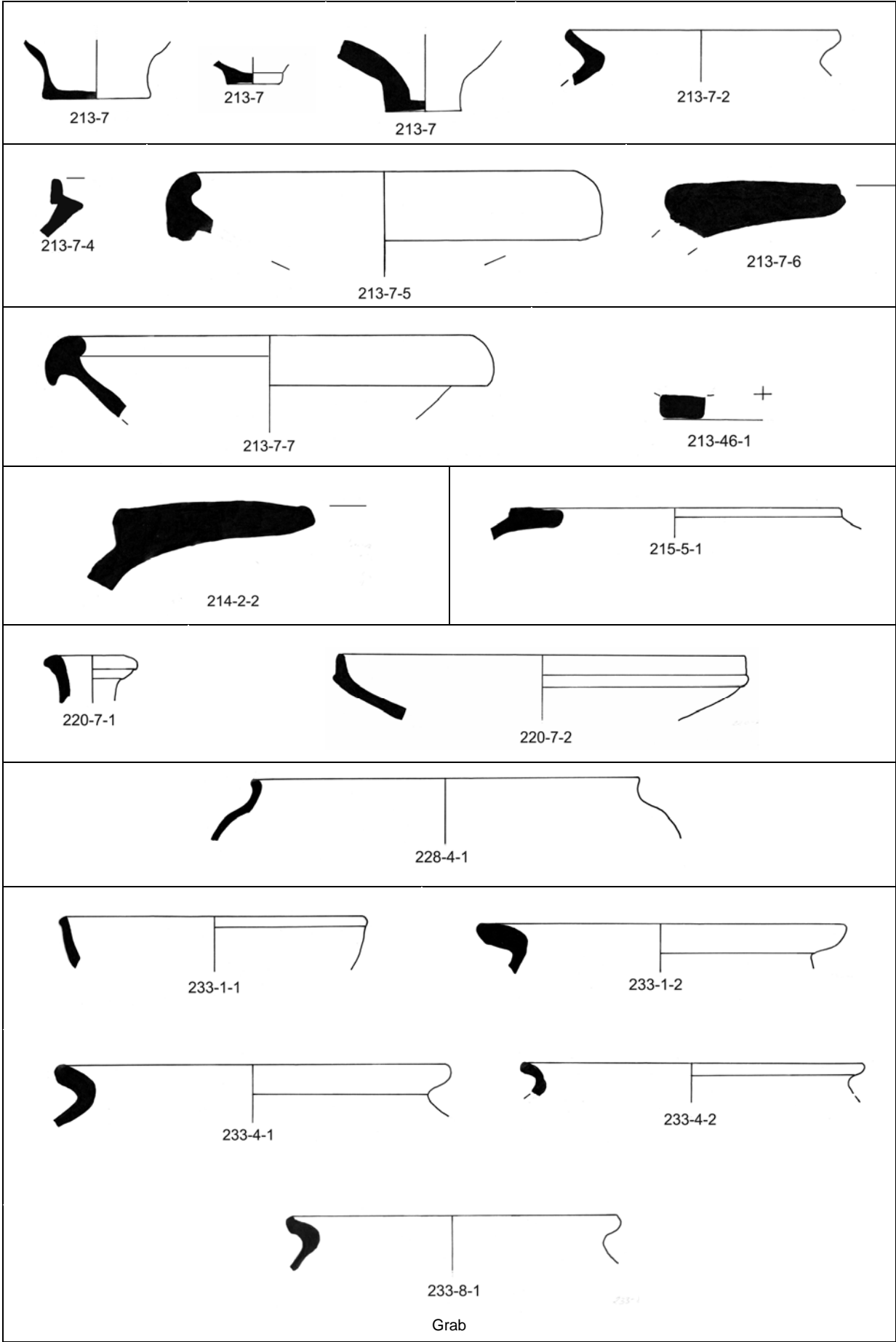

Tafel 20: Villa rustica FR 131 Funde der Stellen 233, 238, 244 (M 1:3)

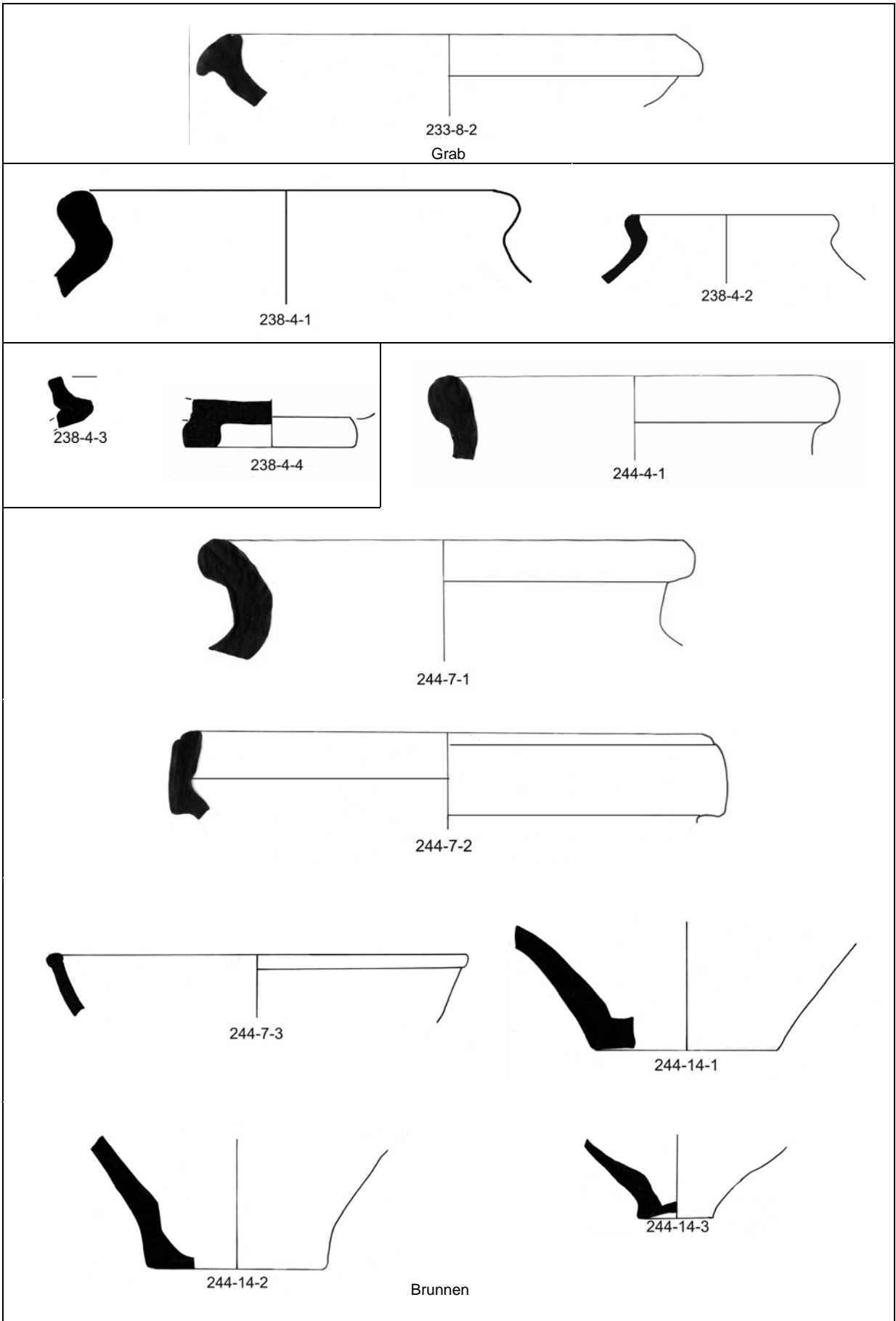

Tafel 21: Villa rustica FR 131 Funde der Stelle 244, 246 (M 1:3)

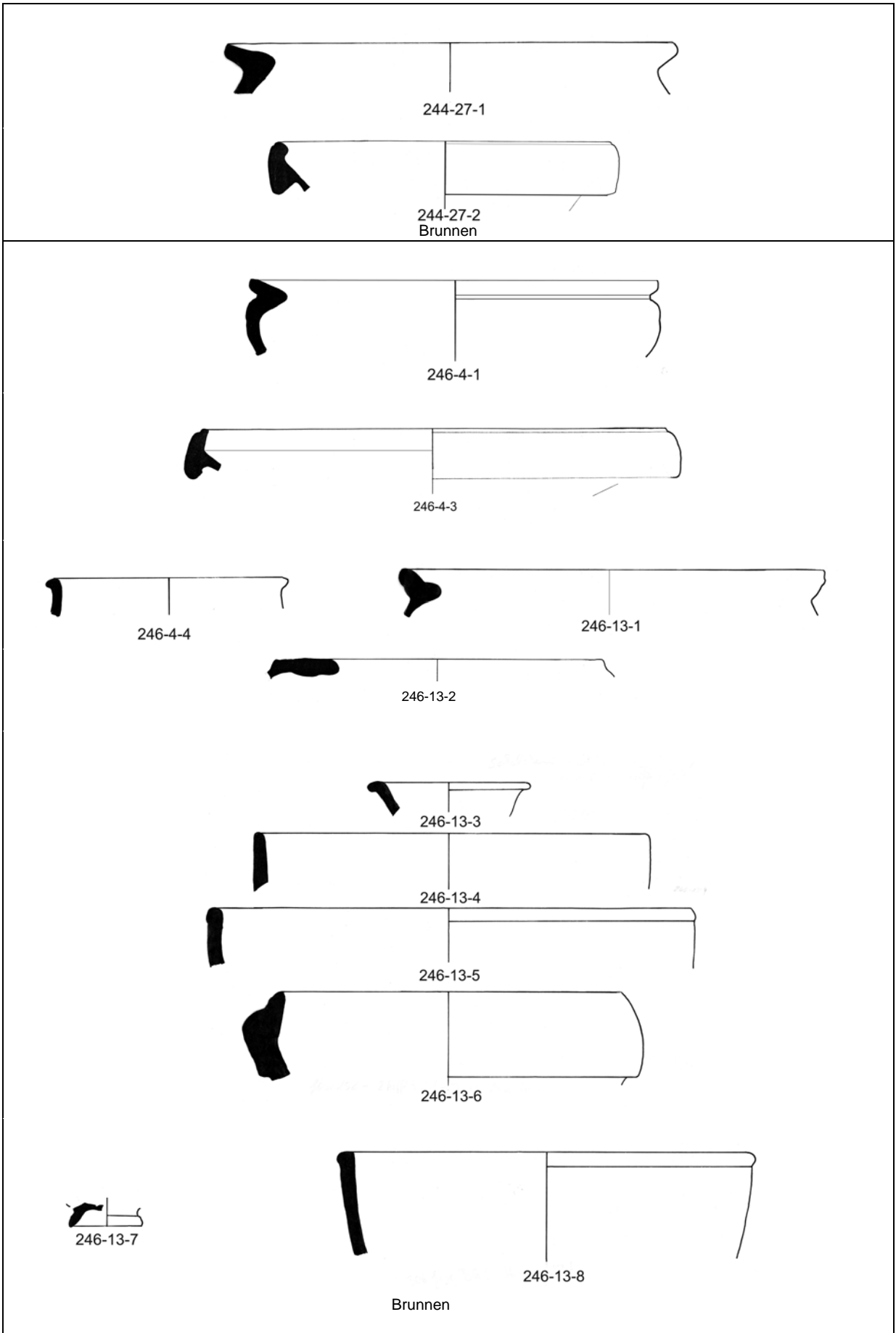

Tafel 22: Villa rustica FR 131 Funde der Stellen 250, 254, 262, 264, 265, 268, 284, 321 (M 1:3)

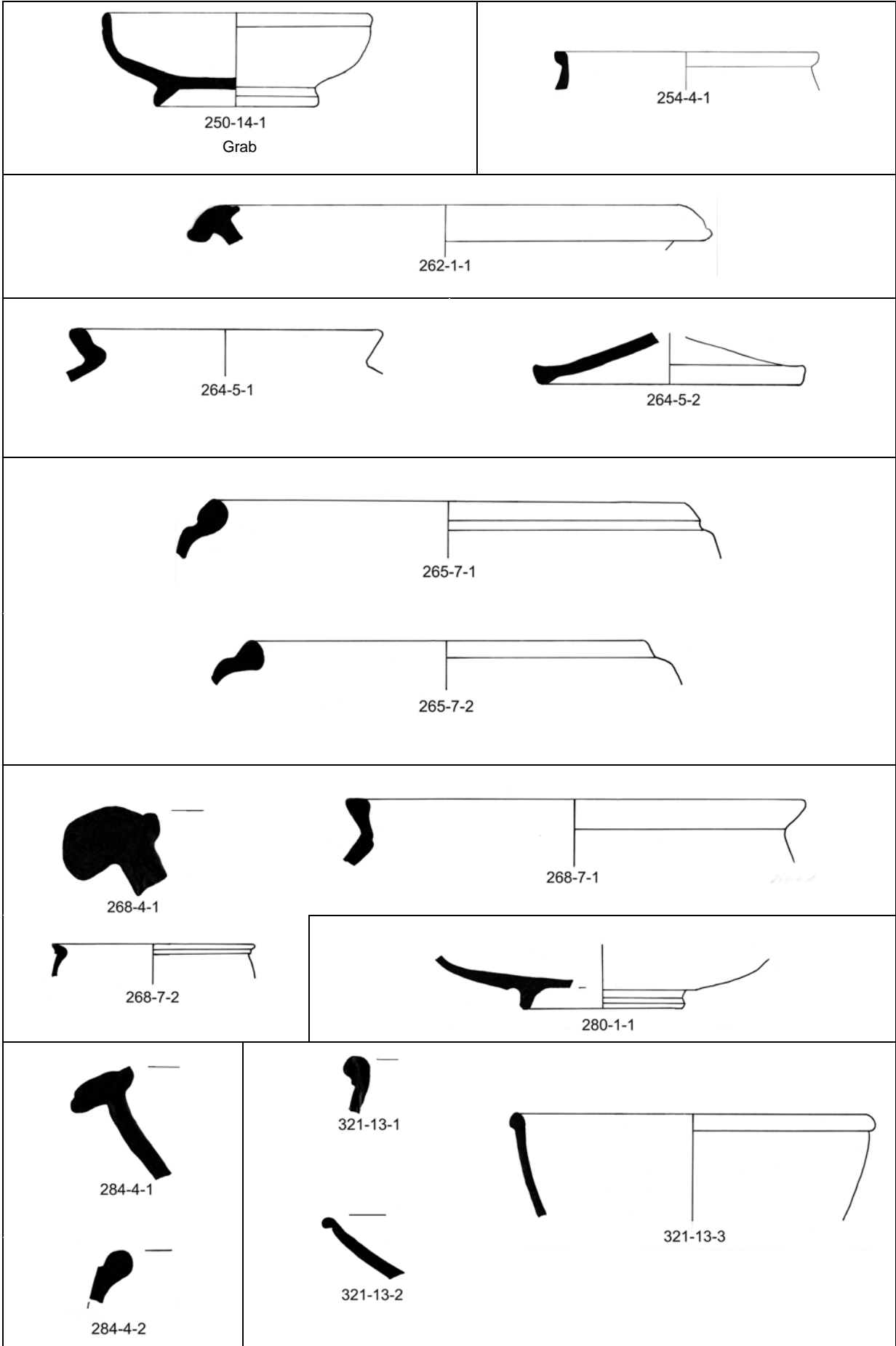

Tafel 23: Villa rustica FR 131 Funde der Stelle 322 (M 1:3)

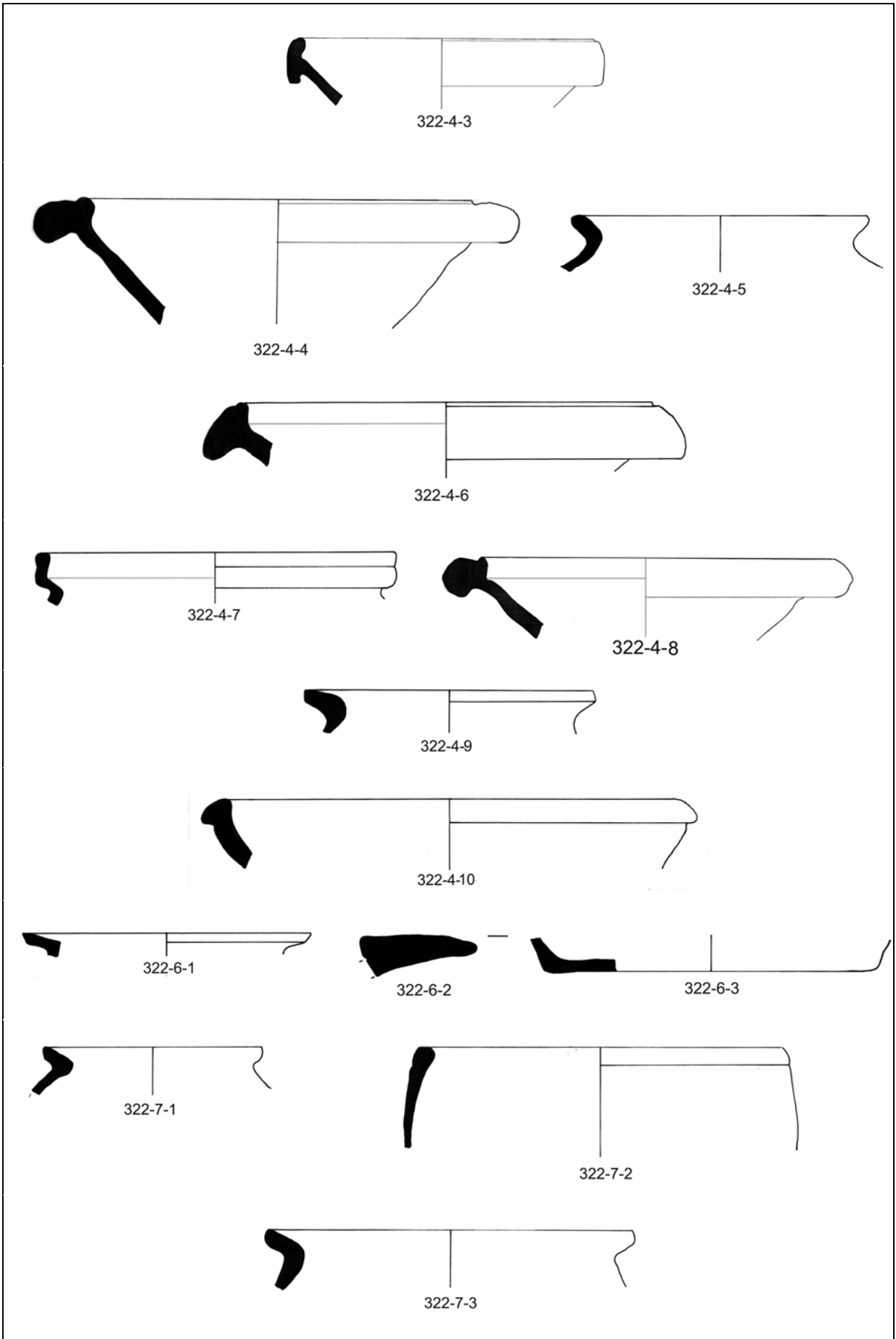

Tafel 24: Villa rustica FR 131 Funde der Stelle 322 (M 1:3)

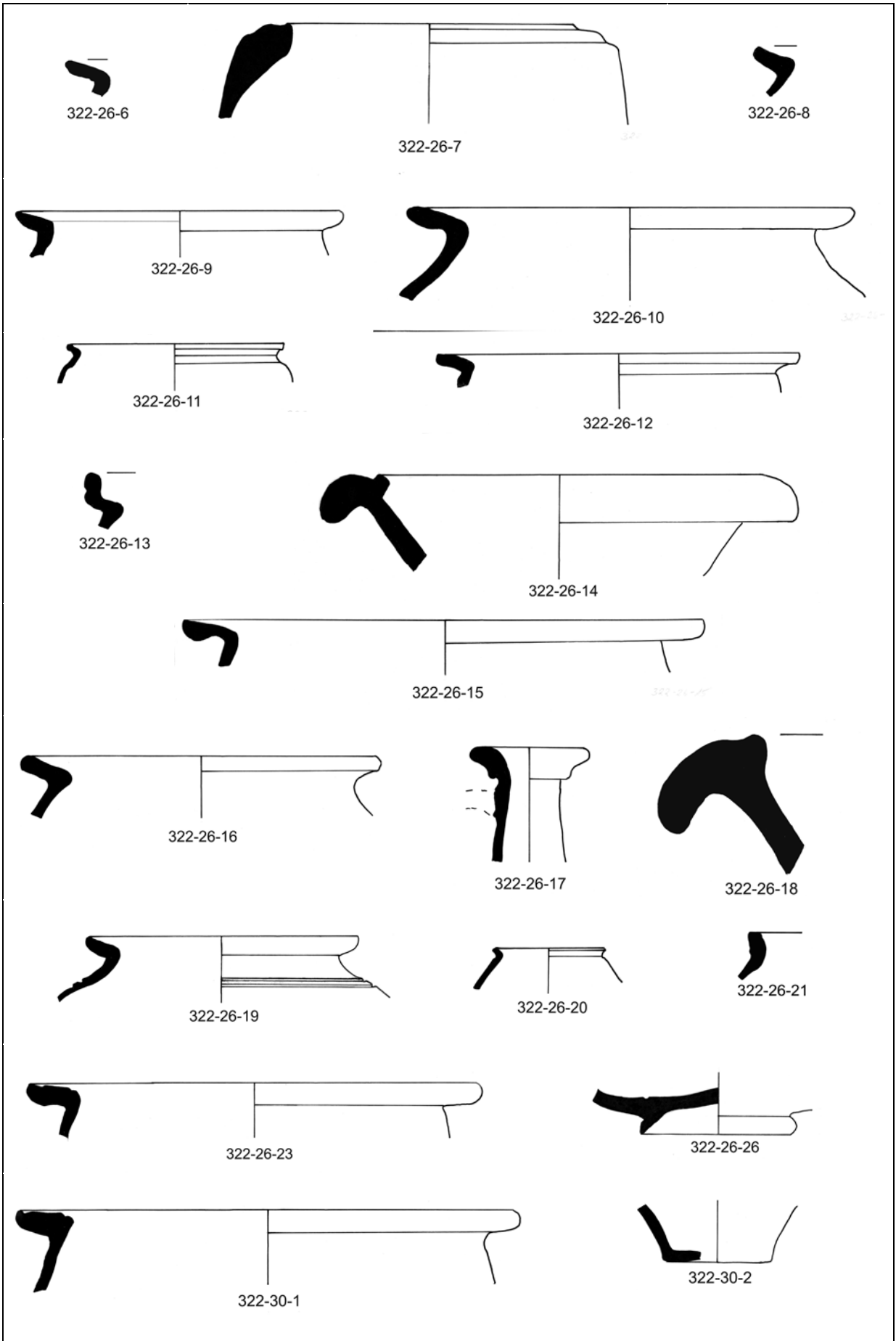

Tafel 25: Villa rustica FR 131 Funde der Stelle 322 (M 1:3)

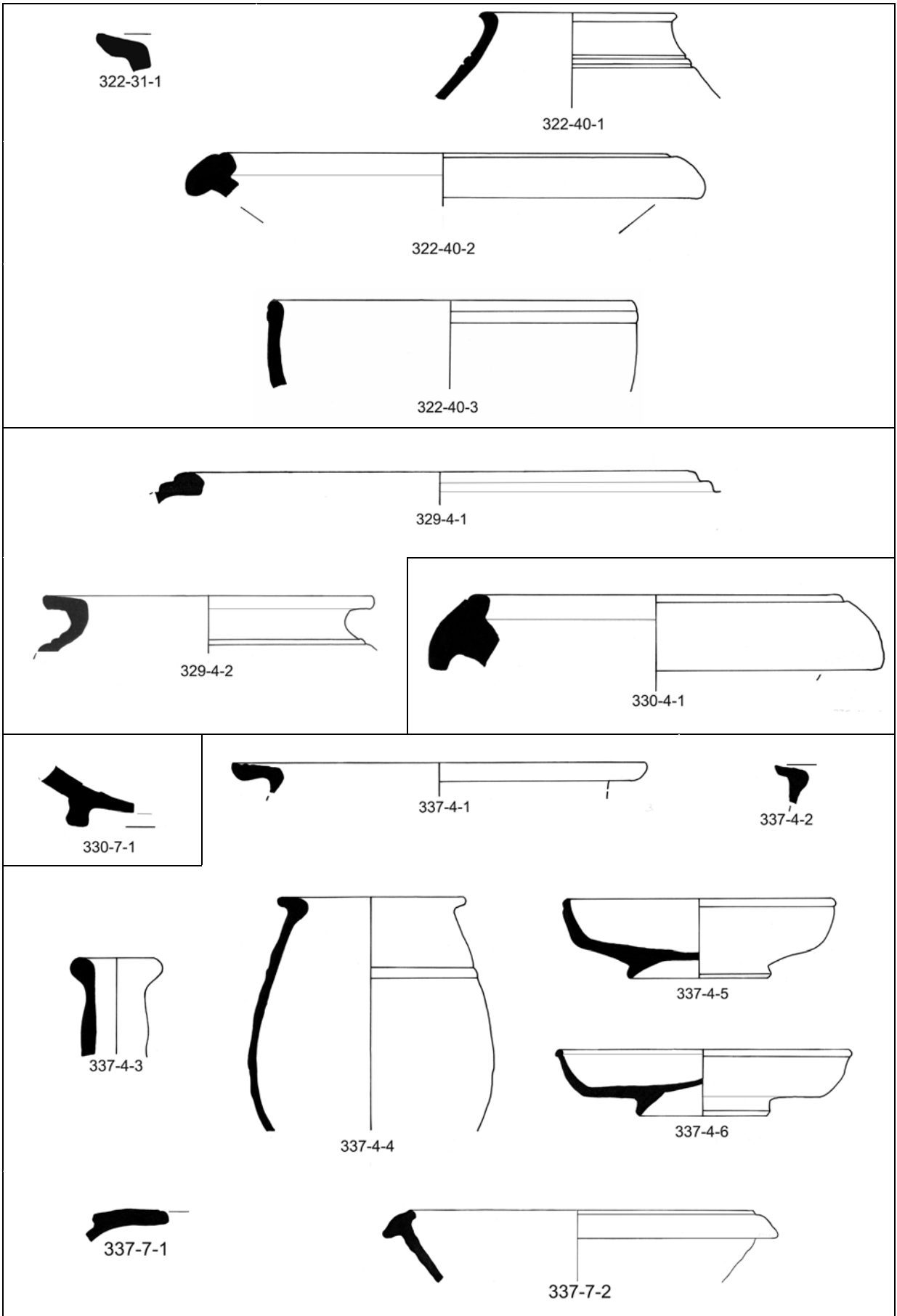

Tafel 26: Villa rustica FR 131 Funde der Stellen 337, 338, 344 (M 1:3)

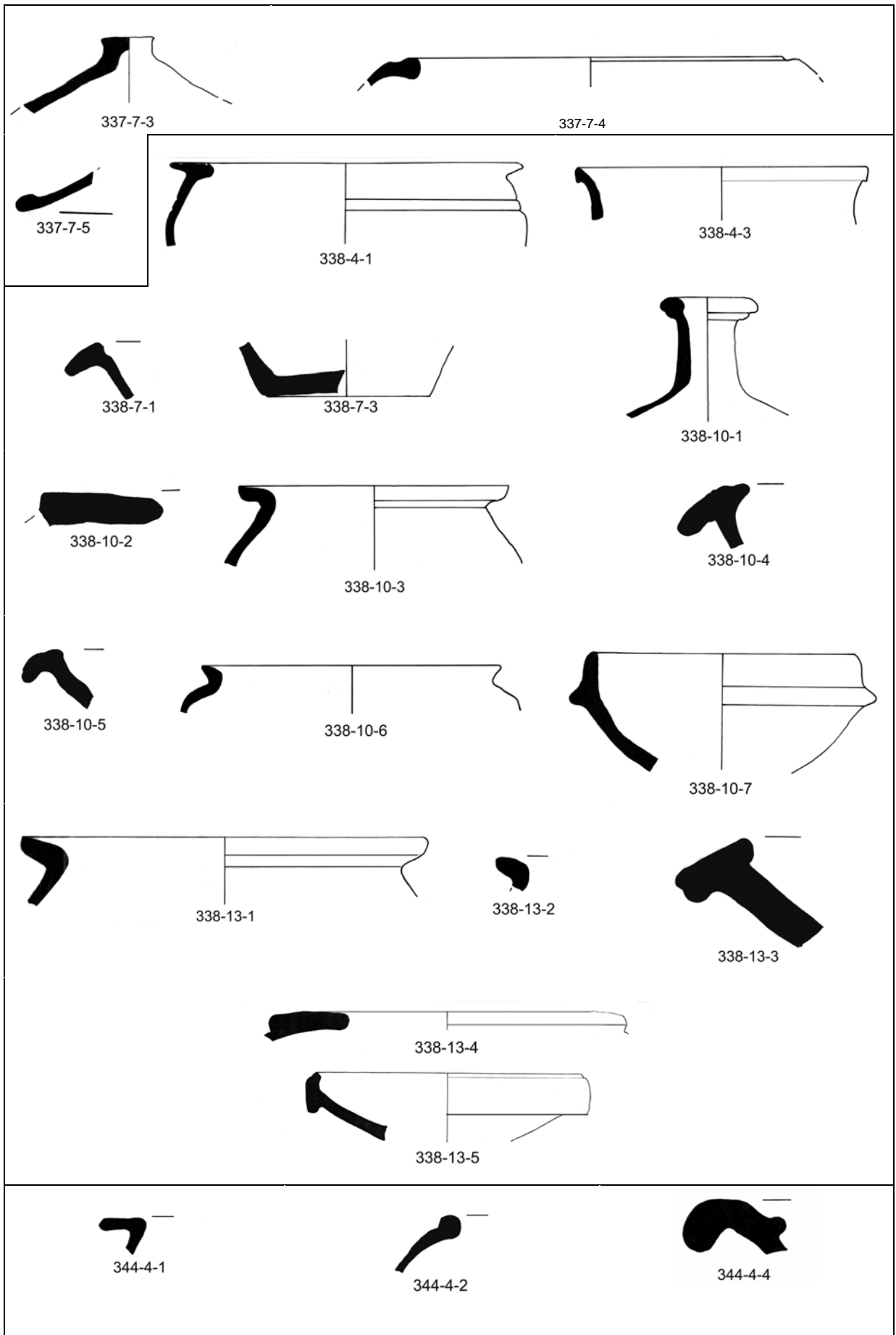

Tafel 27: Villa rustica FR 131 Funde der Stellen 344, 347, 351 (M 1:3)

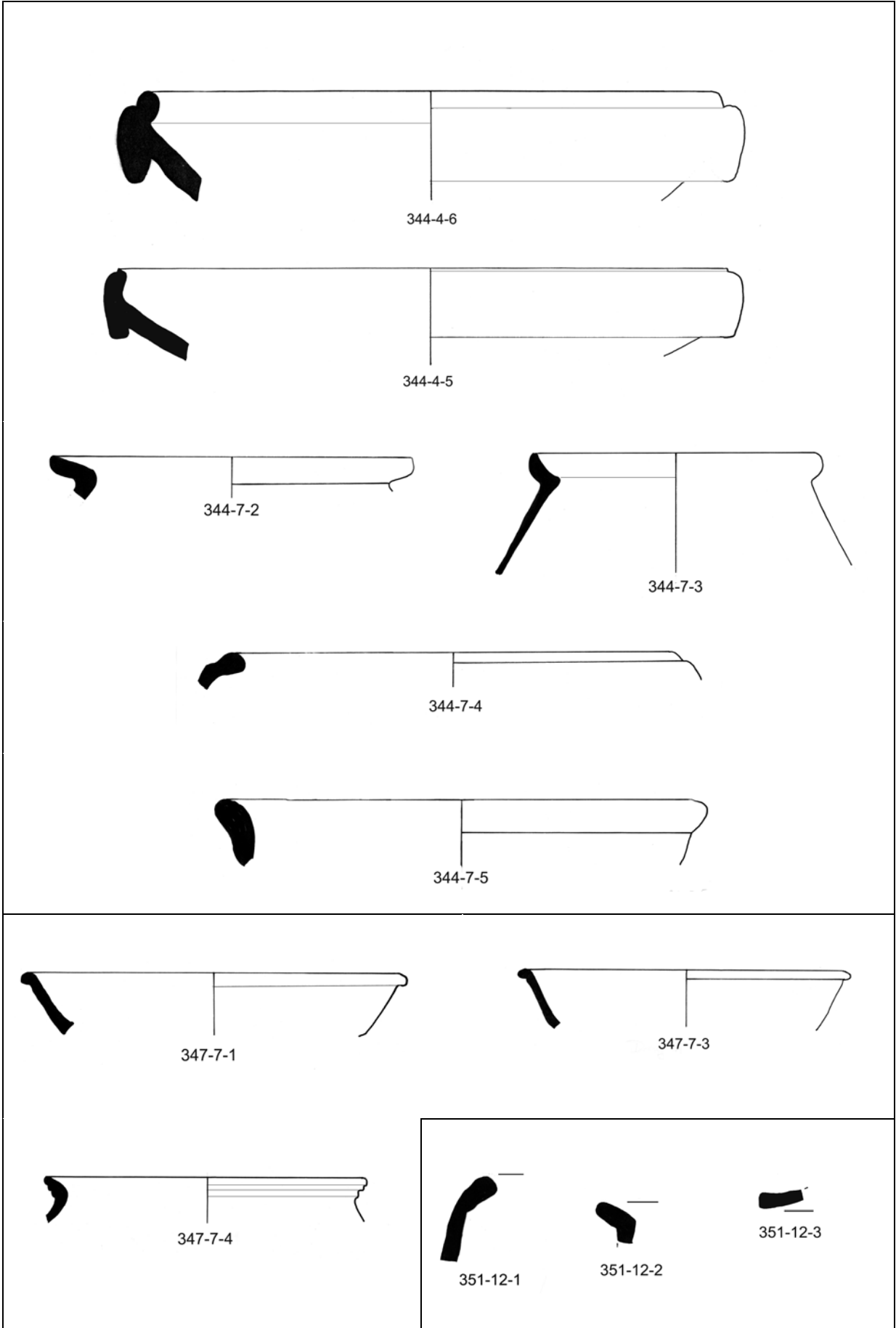

Tafel 28: Villa rustica FR 131 Funde der Stellen 352, 356, 357 (M 1:3)

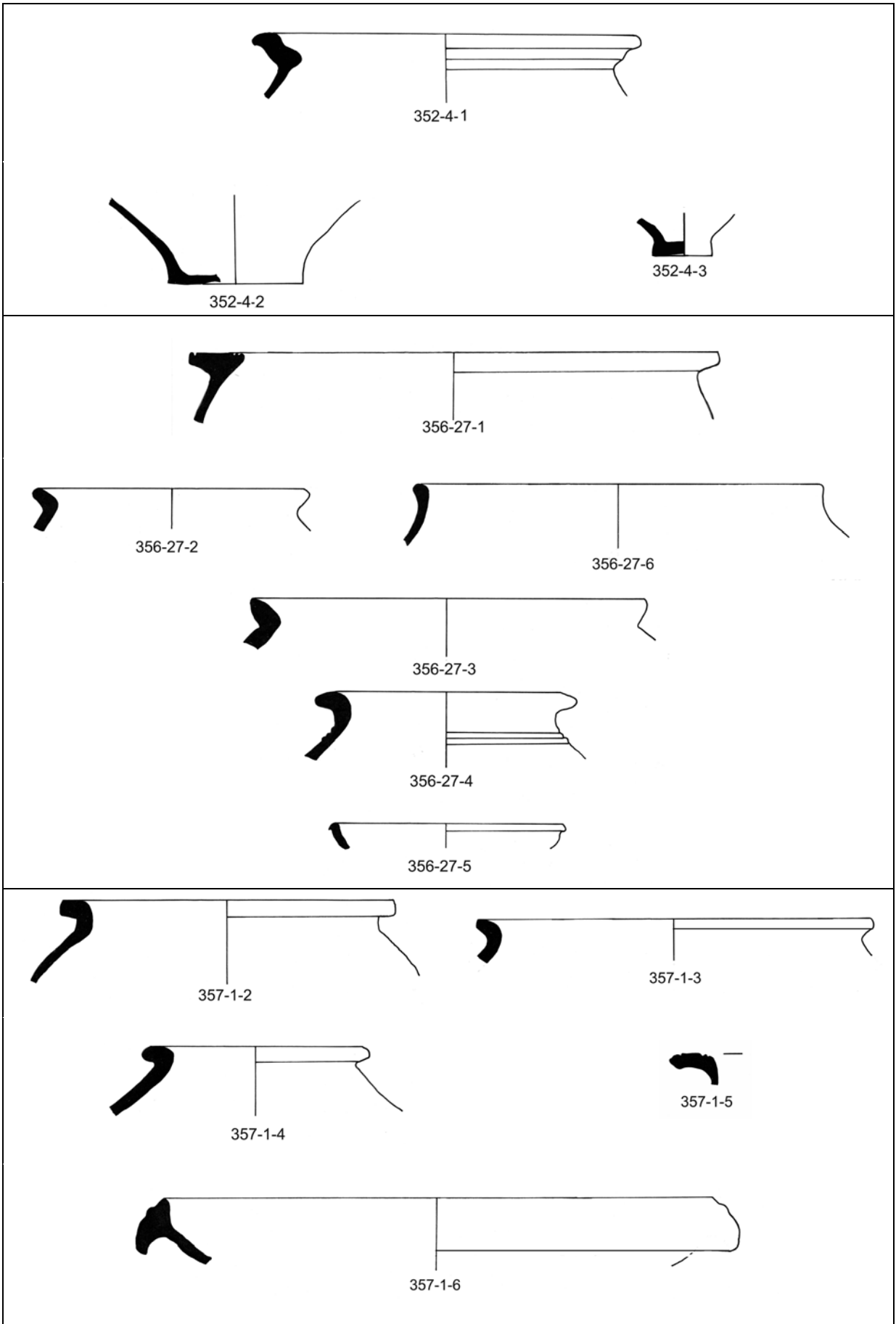

Tafel 29: Villa rustica FR 131 Funde der Stelle 357 (M 1:3)

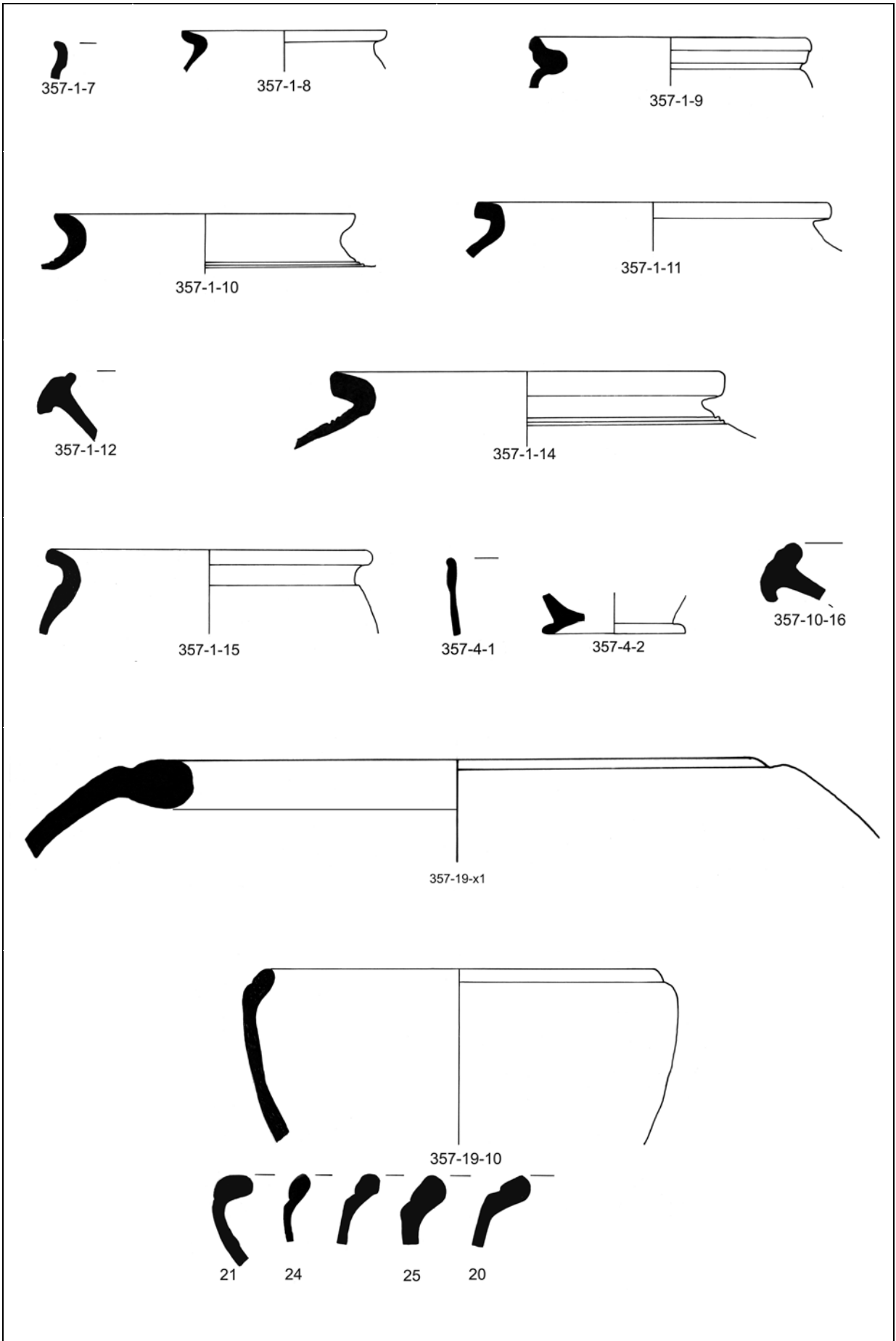

Tafel 30: Villa rustica FR 131 Funde der Stelle 357 (M 1:3)

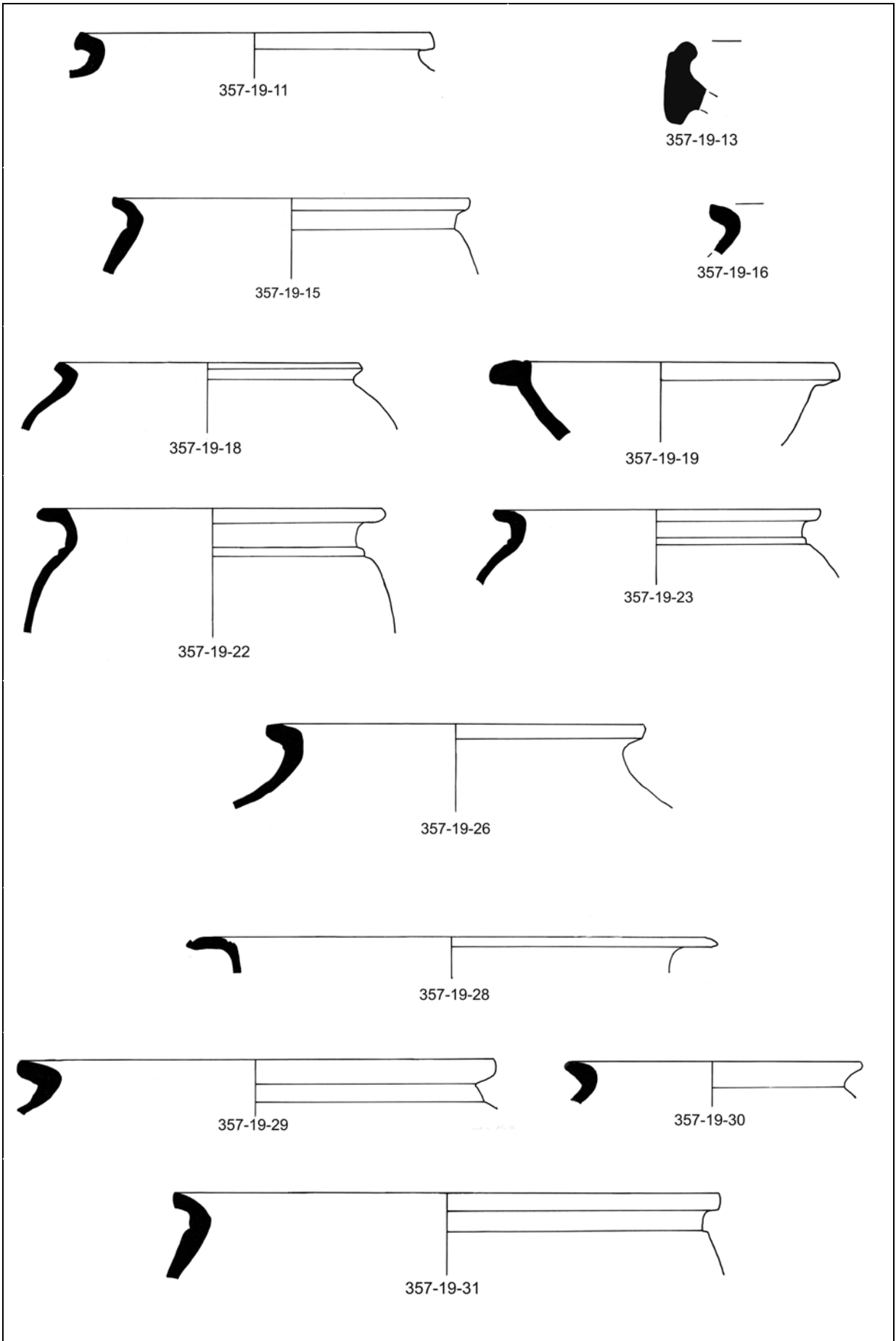

Tafel 31: Villa rustica FR 131 Funde der Stelle 357 (M 1:3)

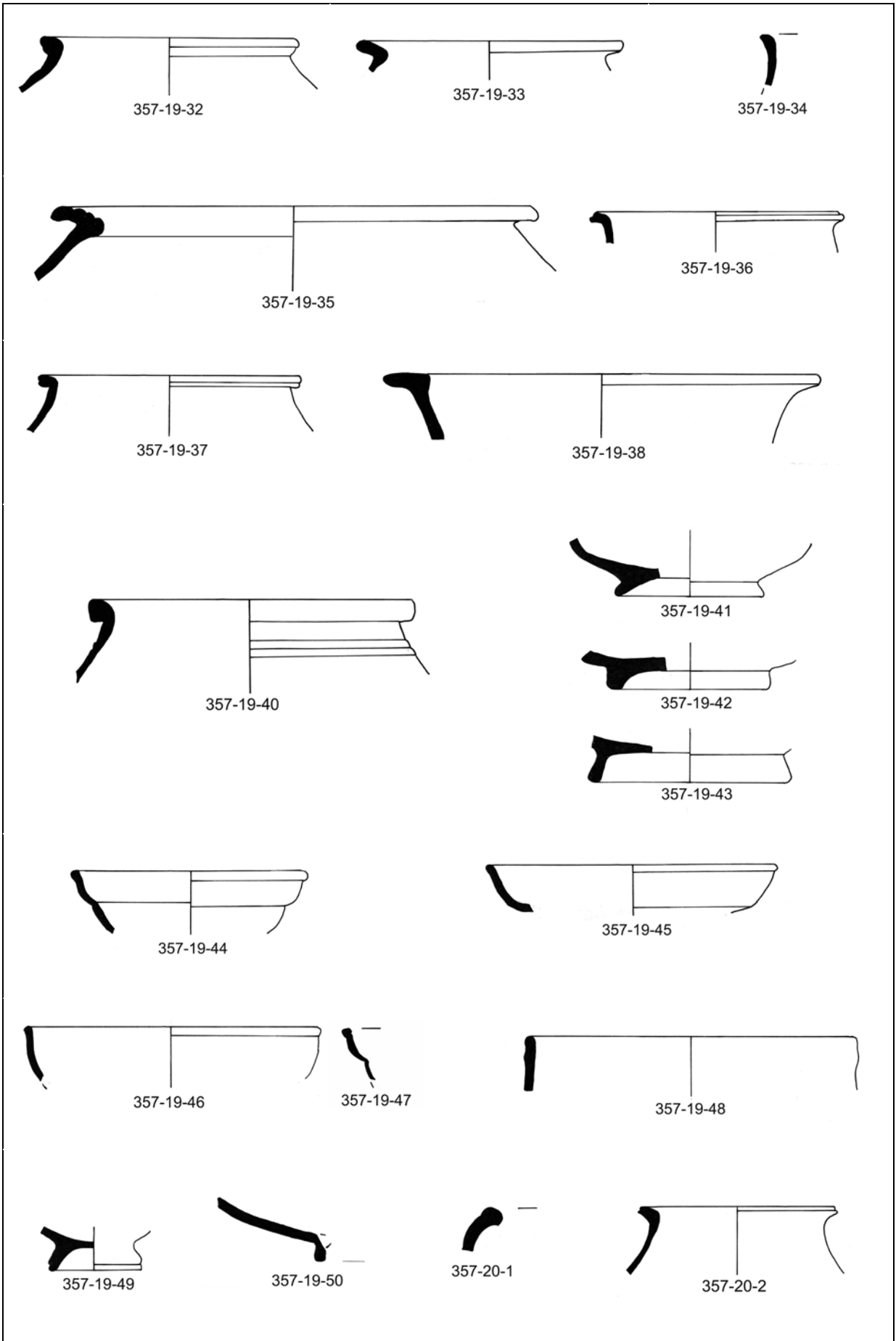

Tafel 32: Villa rustica FR 131 Funde der Stellen 357, 366, 370, 374, 375, 377, 383 (M 1:3)

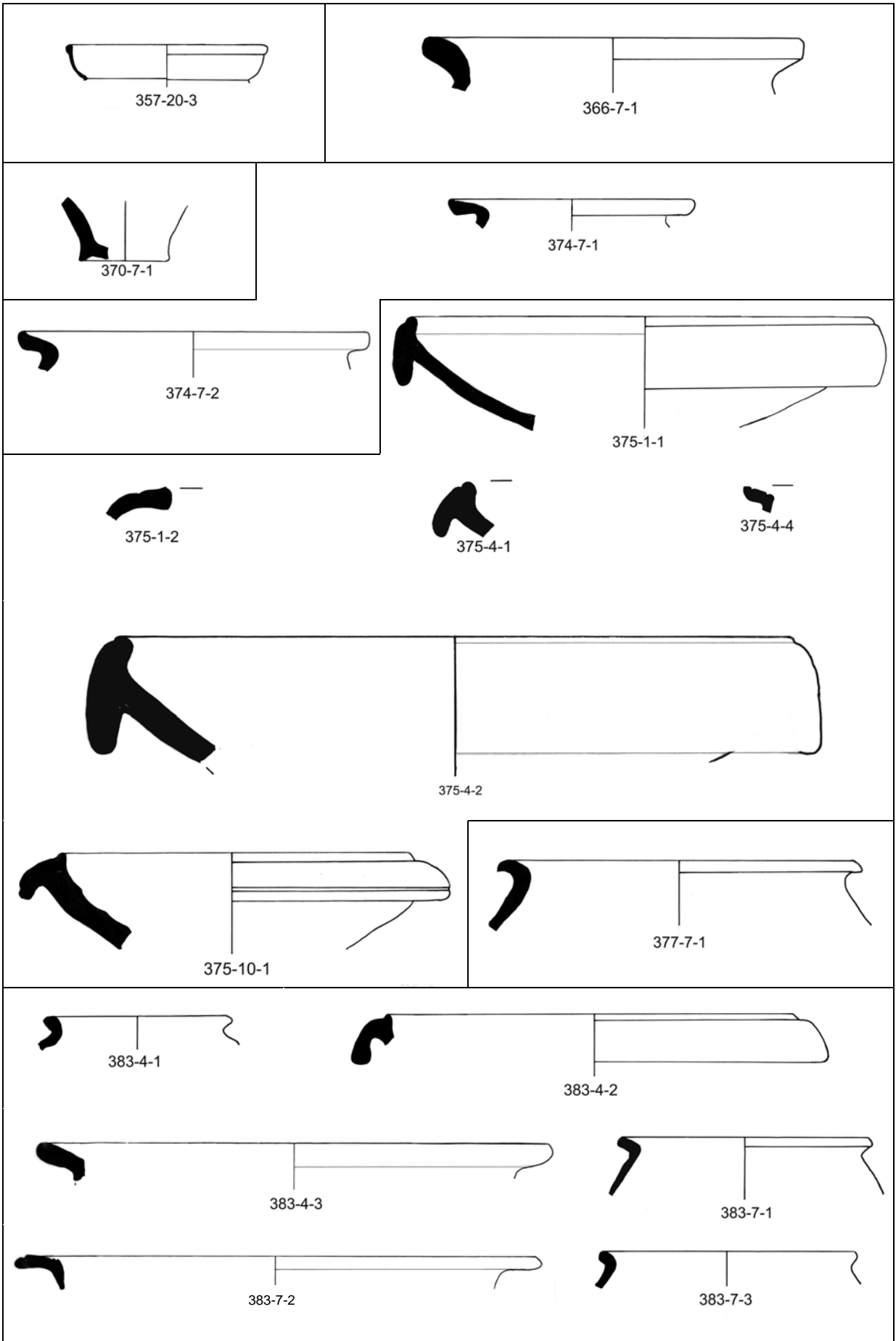

Tafel 33: Villa rustica FR 131 Funde der Stellen 383, 385, 386, 387, 392, 394, 399, 400, 401, 402, 405, 407

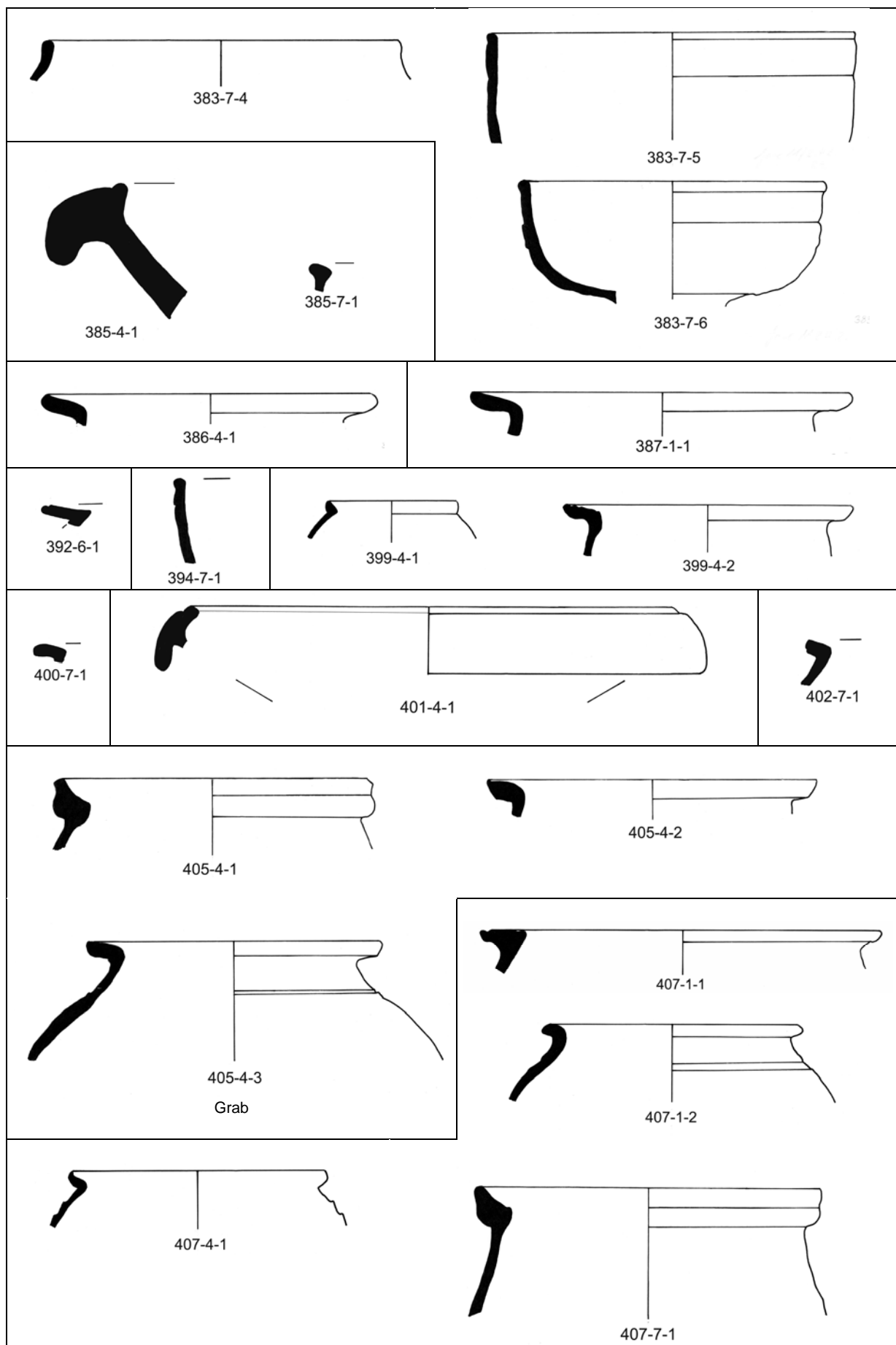

Tafel 34: Villa rustica FR 131 Funde der Stellen 407, 408, 430, 458, 461, 462, 464, 480 (M 1:3)

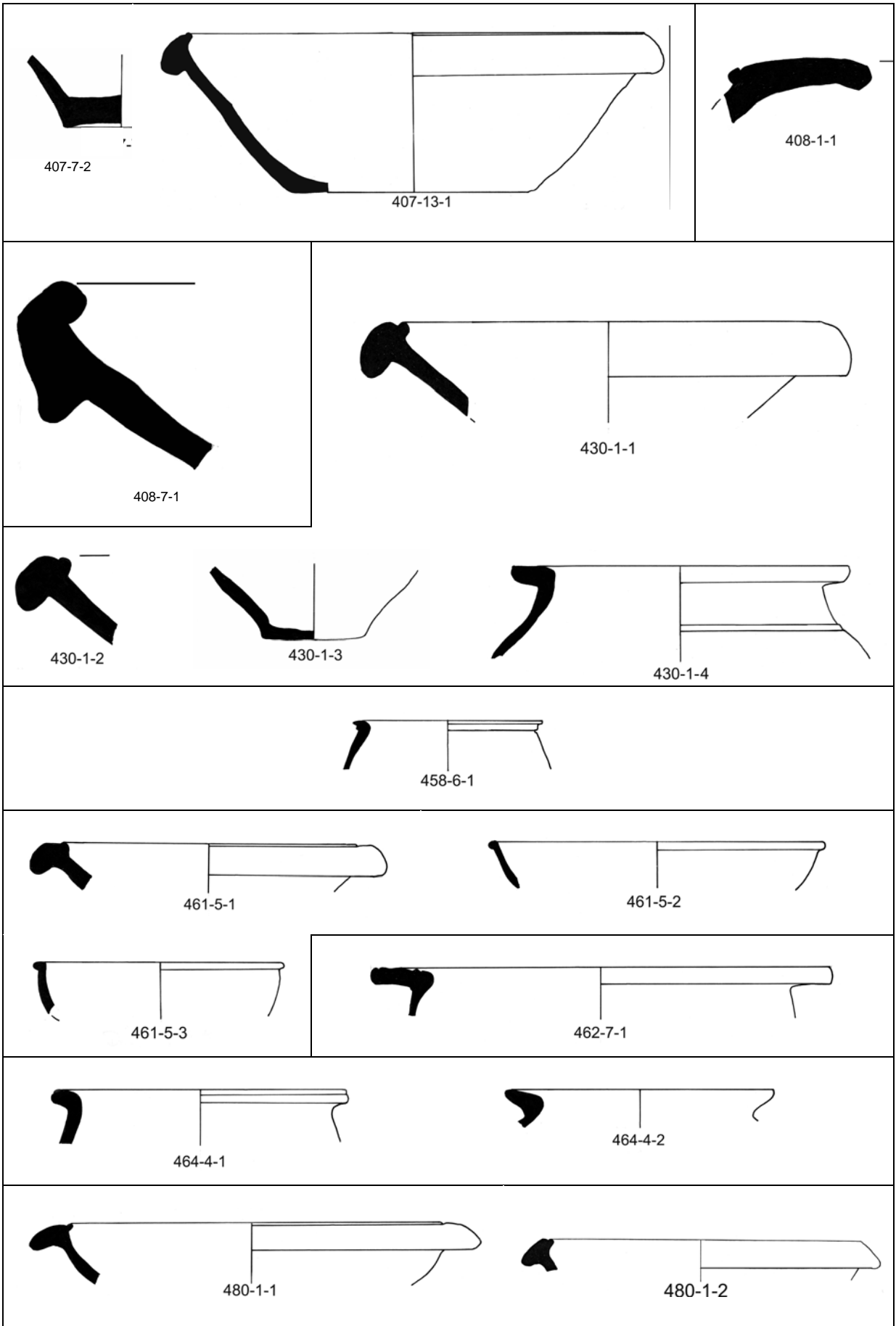

Fototafel 1: Villa rustica FR 131 Funde der Stellen 1, 5, 16, 152, 174, 178, 180 (M1:2)

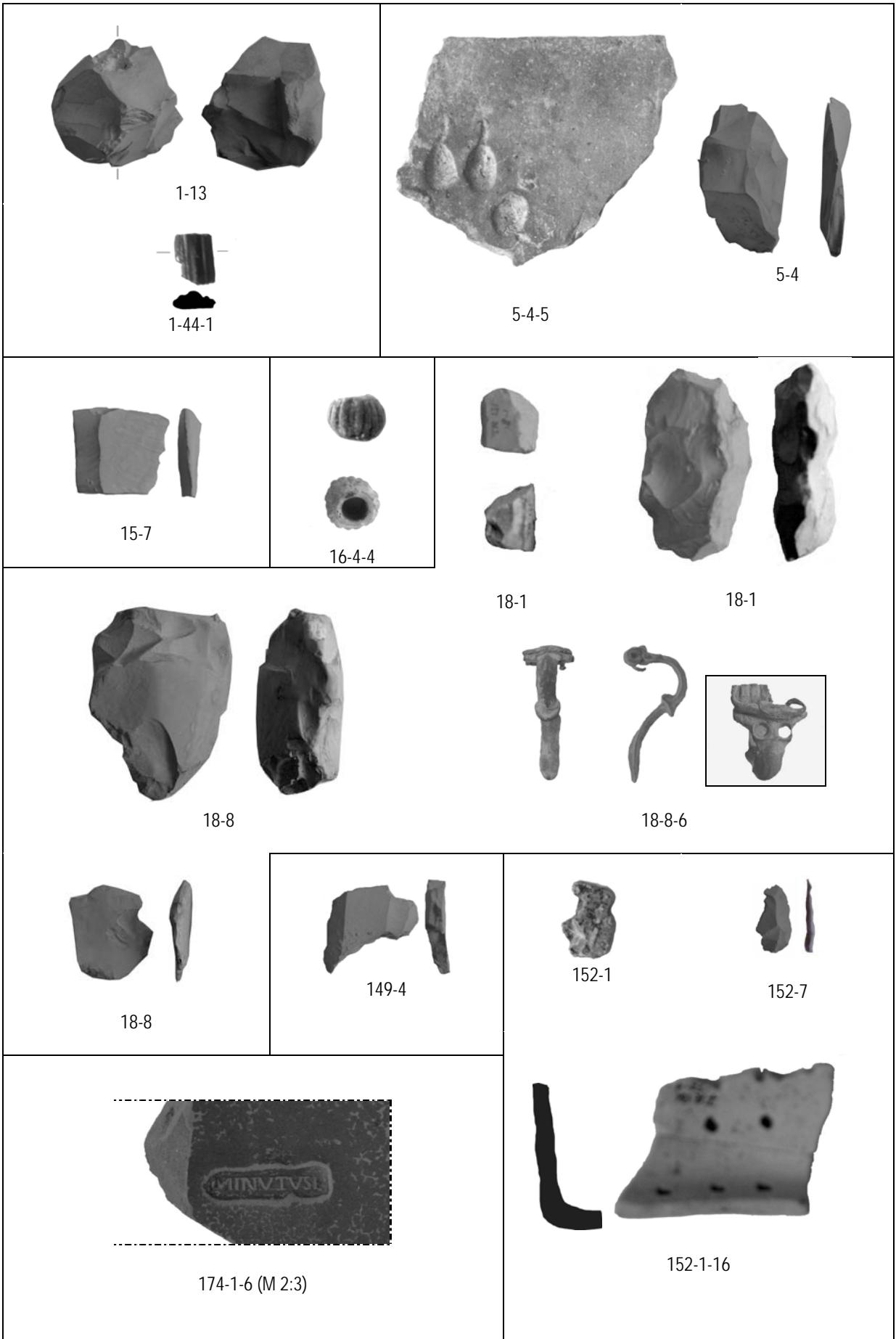

Fototafel 2: Villa rustica FR 131 Funde der Stelle 180 (M 1:2)

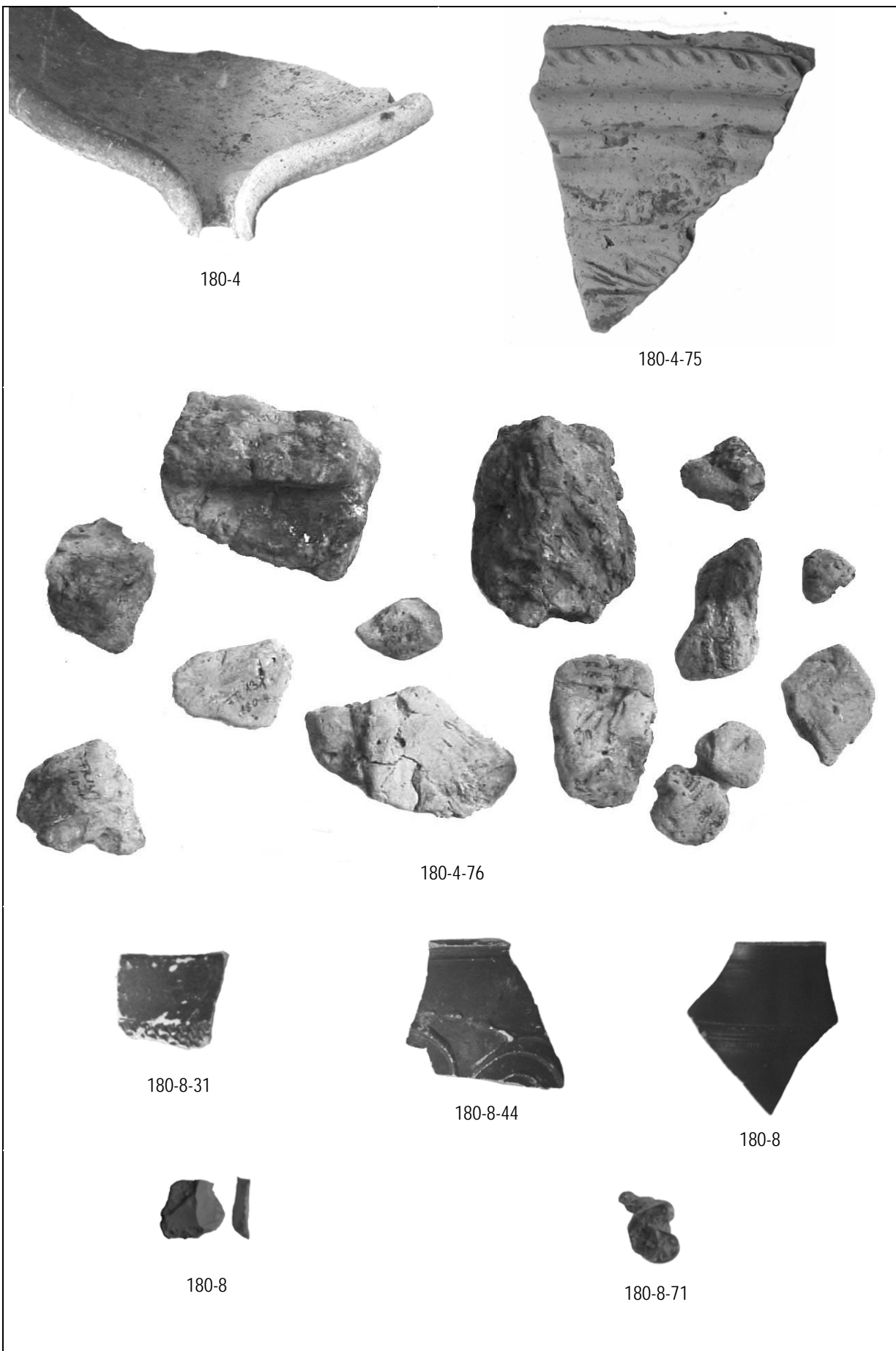

180-4

180-4-75

180-4-76

180-8-31

180-8-44

180-8

180-8

180-8-71

Fototafel 3: Villa rustica FR 131 Funde der Stelle 180 (M 1:2)

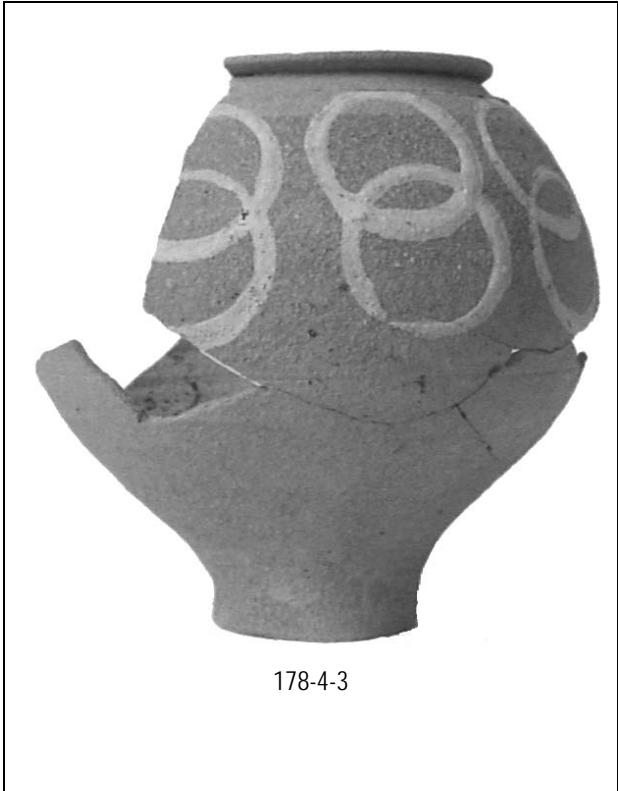

178-4-3

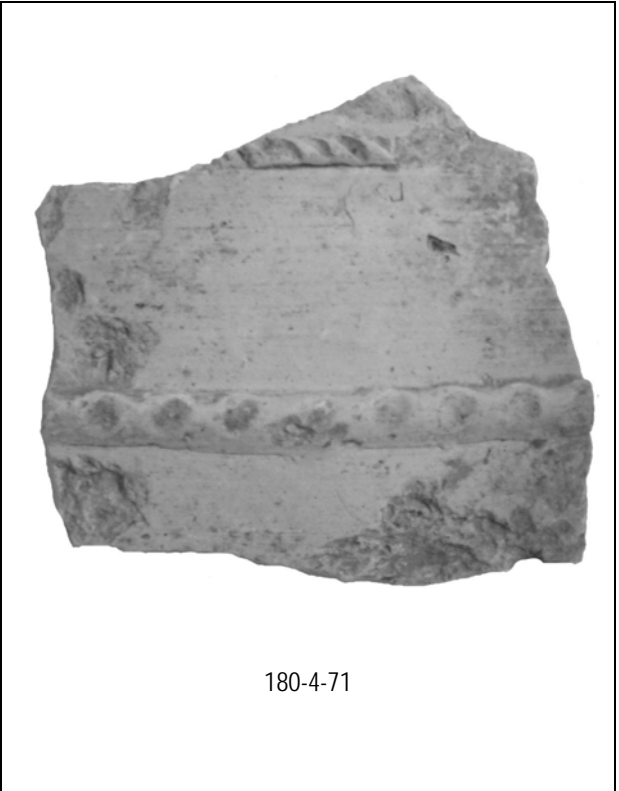

180-4-71

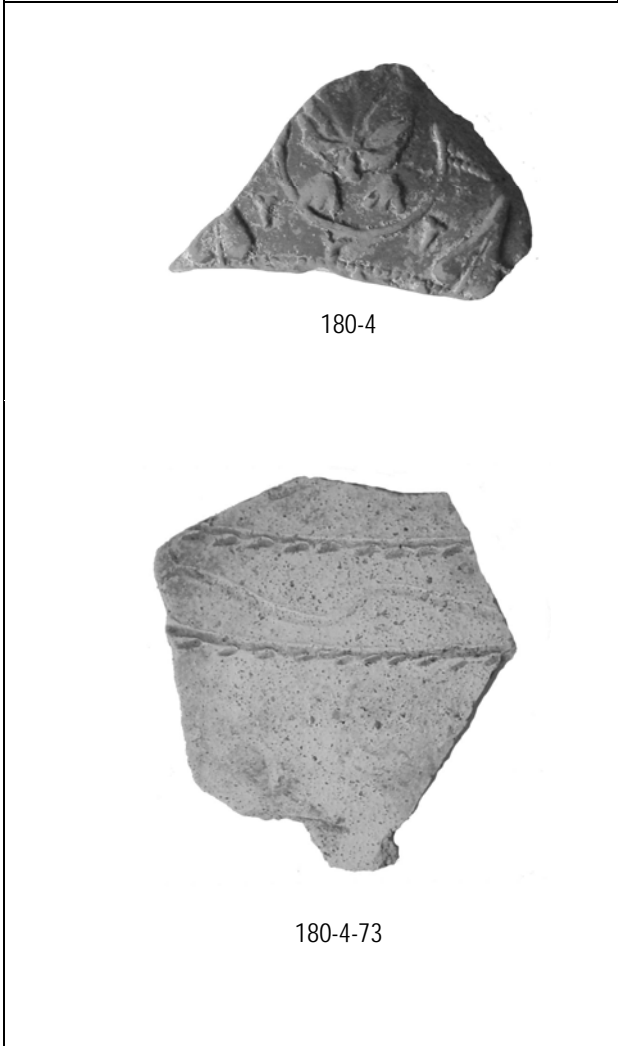

180-4

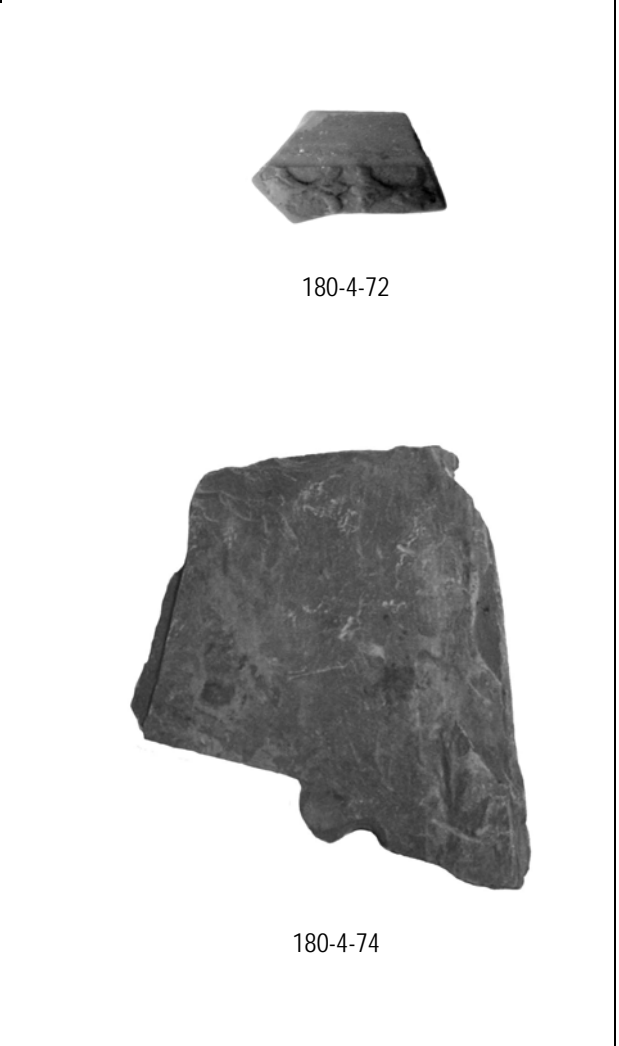

180-4-72

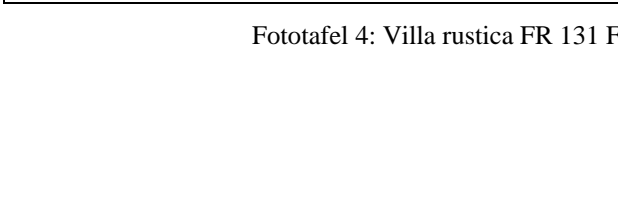

180-4-73

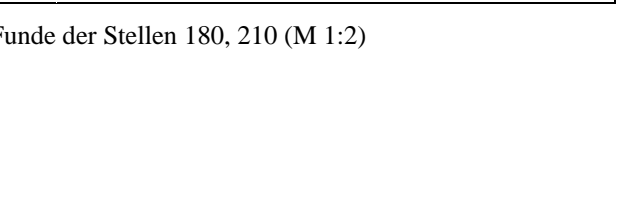

180-4-74

Fototafel 4: Villa rustica FR 131 Funde der Stellen 180, 210 (M 1:2)



Fototafel 5: Villa rustica FR 131 Funde der Stellen 210, 213, 215 (M 1:2)

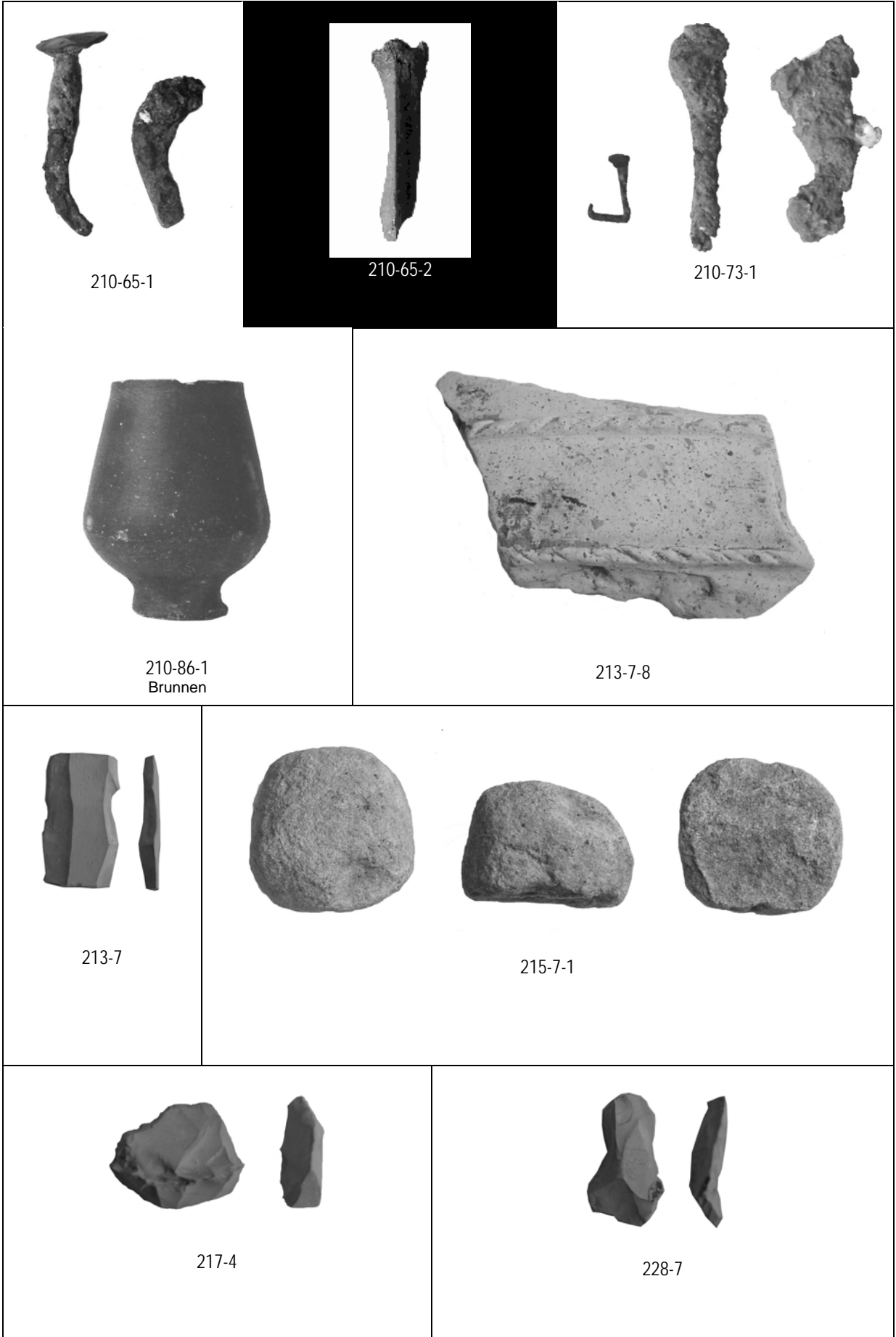

Fototafel 6: Villa rustica FR 131 Funde der Stellen 244, 246, 322 (M 1:2)

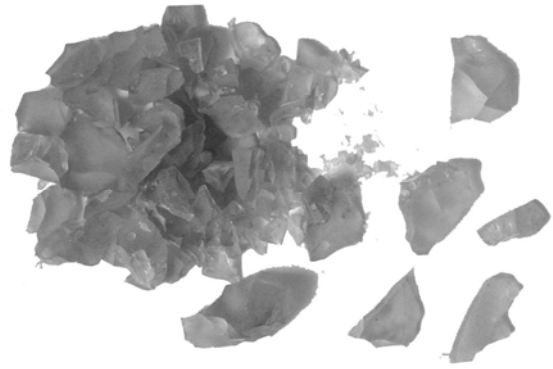

244-27-3
Brunnen



246-13



246-13-6
Brunnen

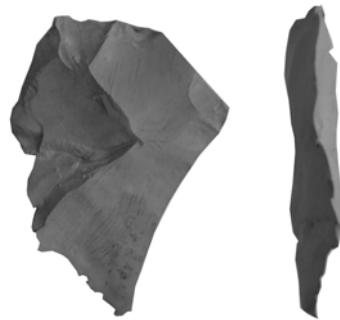

321-12

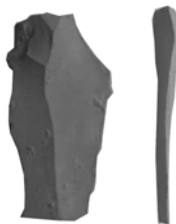

322-7

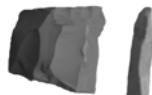

272-7

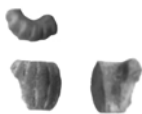

322-26-27



322-26-29



322-4-11

Fototafel 8: Villa rustica FR 131 Funde der Stellen 337, 338, 357 (M 1:2)

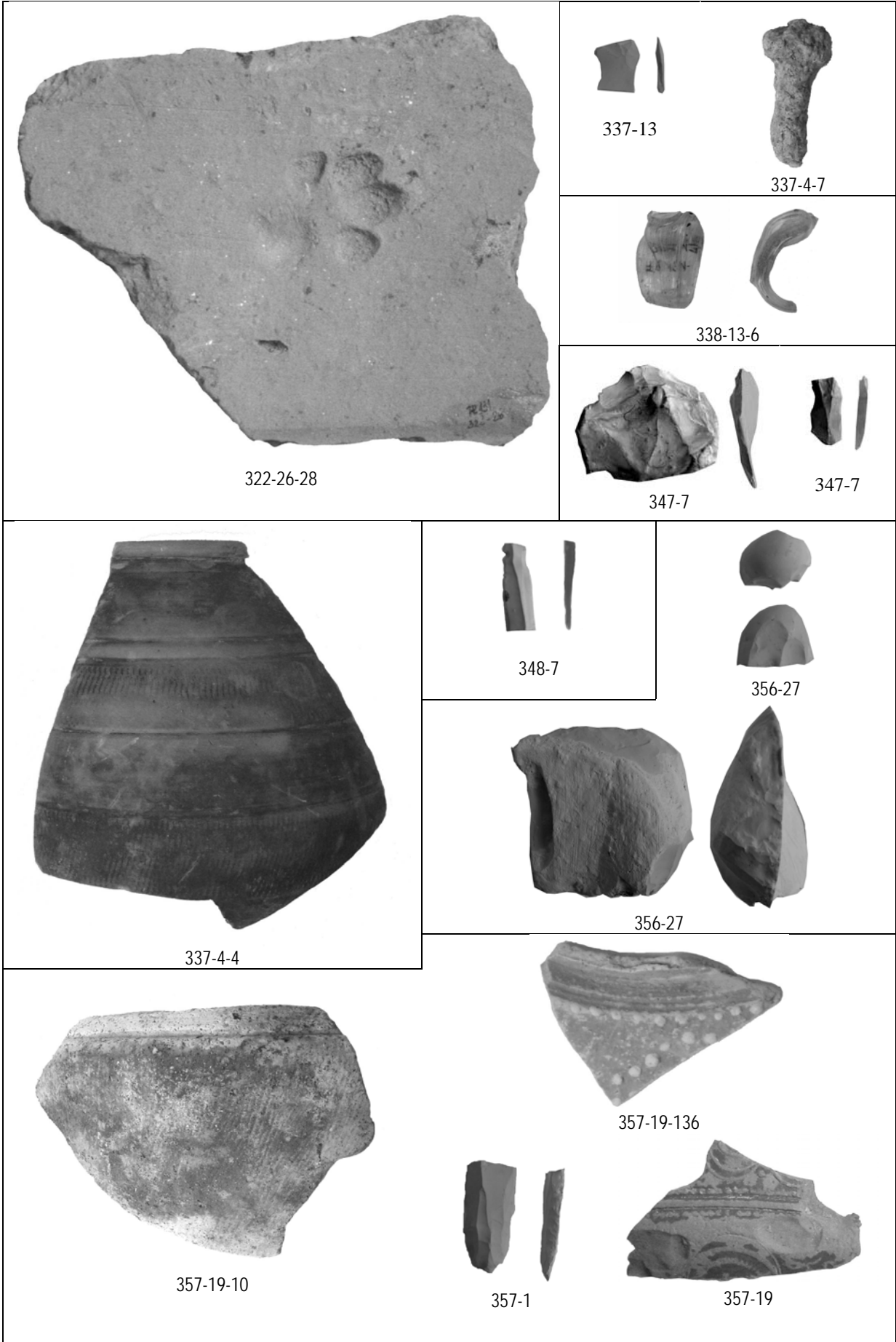

Fototafel 9: Villa rustica FR 131 Funde der Stellen 368, 383, 399, 407, 418 (M 1:2)

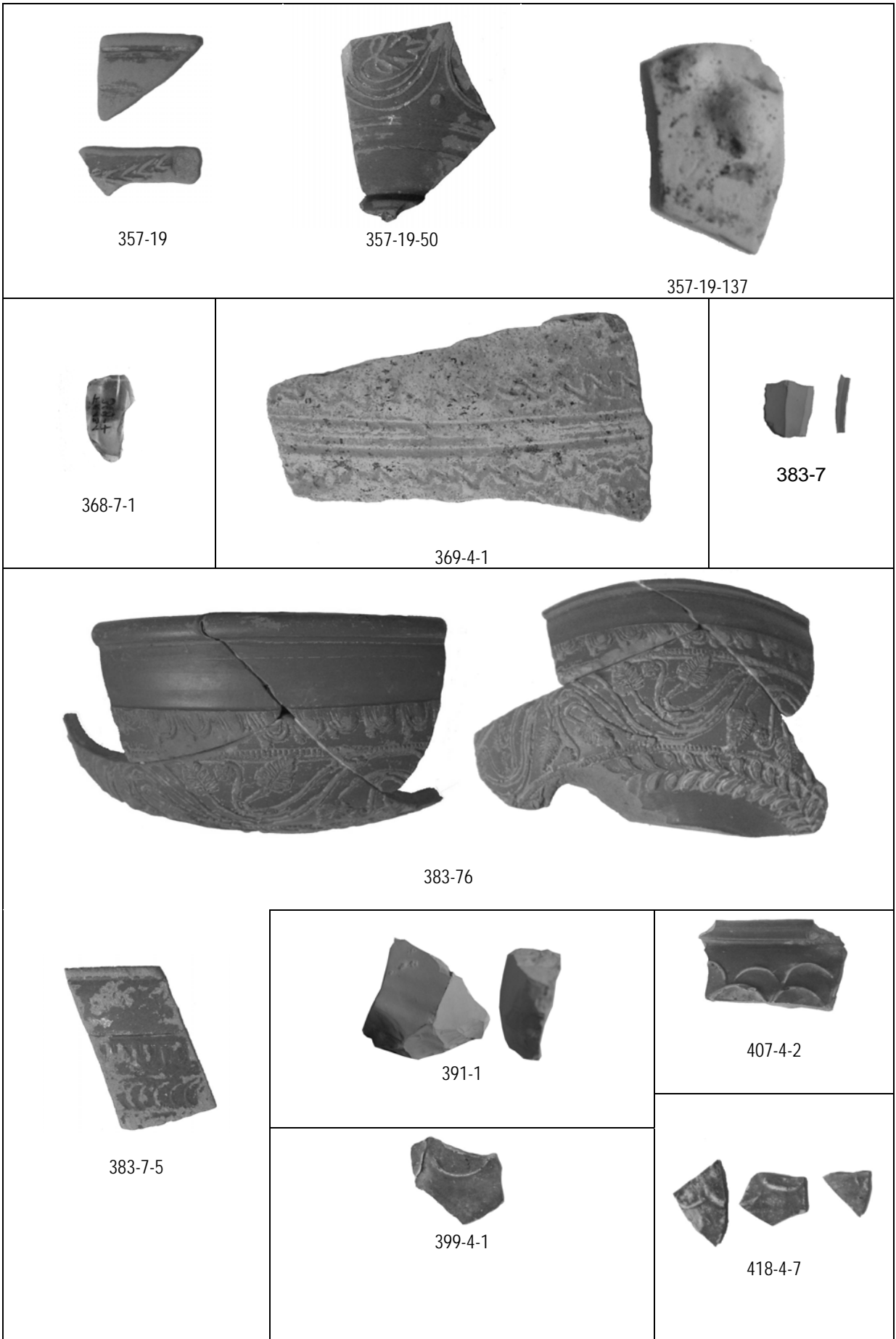

Fototafel 10: Villa rustica FR 131 Funde der Stellen 430, 458 (M 1:2)



430-1-2



458-9-1



458-10-1

Grab