

Thema

**Die jüngstbronze- bis ältereisenzeitliche Siedlung  
Wustermark Fpl. 14, Lkr. Havelland**

**Teil III: Katalog und Tafeln**

vorgelegt von:

**Sebastian Peters**  
aus Hamburg

im August 1999

## Vorbemerkungen zu Katalog und Tafeln

In dem Katalog sind nur die Stellen aus Wustermark 14 aufgeführt, die im Rahmen dieser Arbeit berücksichtigt wurden. Die Fundnummern im Katalog und auf den Tafeln stimmen überein.

Die Angaben zu den Befundgrößen beziehen sich auf das erste Planum, in dem die einzelnen Stellen eindeutig abgrenzbar waren. Diese sind auch auf den Tafeln 1-49 dargestellt. Lagen Befunde an Schnittkanten und konnten daher nur teilweise aufgedeckt werden, so bezieht sich der aufgeführte Wert auf den größten dokumentierten Durchmesser. Die Höhenangabe bezieht sich in der Regel auf die Befundoberkante der Profilzeichnung. Bei den Befunden mit unebener Oberkante verweist der Wert auf die neben dem Befund gezeichnete Höhenlinie.

### **Abkürzungen im Katalog:**

|     |                     |
|-----|---------------------|
| H   | Höhe                |
| Bdm | Bodendurchmesser    |
| Mdm | Mündungsdurchmesser |
| Dm  | Durchmesser         |
| T   | Tiefe               |
| Br  | Breite              |

### **Stelle 1**

Inv.-Nr.: 1995:92/1

Befund: Streufund

Fund

1. Schale, beigebraun, Rand gerundet, innen abgesetzt, Oberfläche grob geglättet, grob gemagert, Mdm 24 cm (Taf. 50,A)

### **Stelle 2**

Inv.-Nr.: 1995:92/5

Befund: Streufund

Fund

1. Terrine, rötlich braun, Rand gerundet, innen abgesetzt, Oberfläche geglättet, fein gemagert, Mdm 14 cm (Taf. 50,D)

### **Stelle 11**

Inv.-Nr.: 1995:92/38

Befund: Streufund

Fund

1. Napf, braunschwarz, Rand verdickt, flach abgestrichen, Oberfläche geglättet, grob gemagert (Taf. 50,B) (Taf. 50,E)

### **Stelle 70**

Inv.-Nr.: 1995:92/94-95

Befund: undeutliches Pfostenloch, in der Verfüllung einige Steine, Dm 59 cm, T 19 cm (Taf. 1,A)

32,04 m ü. N. N.

Funde (Taf. 50,G)

1. Tasse, rötlich graubraun, Rand nach außen abgestrichen, randständiger, bandförmiger Henkel, Schulter 2-fach umriefft, unterhalb des Henkels von 2 Bogenriefen unterbrochen, Oberfläche geglättet, Glättspuren, grob gemagert, Mdm 16,5 cm, Bdm 6 cm, H 9 cm
2. Schale, graubraun, Rand gerundet, Oberfläche geglättet, Glättspuren, grob gemagert, Mdm 21 cm
3. Randscherbe, graubraun, Rand flach abgestrichen, Oberfläche geglättet, fein gemagert
4. Randscherbe
5. Wandscherben

### **Stelle 88**

Inv.-Nr.: 1995:92/109-115

Befund: ovale kesselförmige Grube, Dm 102 cm, Br 76 cm, T 78 cm (Taf. 1,B)

32,15 m ü. N. N.

Funde (Taf. 50,H)

1. Randscherbe, graubraun, Rand verdickt, gerundet, Oberfläche geglättet, grob gemagert

2. Randscherbe, grauschwarz, Rand verdickt, flach und leicht nach außen abgestrichen, Oberfläche geglättet, grob gemagert

3. Randscherbe, graubraun, Rand verdickt, flach abgestrichen, Oberfläche unklar, fein gemagert

4. hohe Terrine, graubraun, Rand leicht verdickt, gerundet, Oberfläche geglättet, grob gemagert, Mdm 28 cm

5. S-Profil-Schale, graubraun, Rand gerundet, Oberfläche geglättet, grob gemagert, Mdm 21 cm

6. Topf, beige grau, innen grauschwarz, Rand flach abgestrichen, Hals geglättet, Körper geschlickt, grob gemagert

7. Topf, beige graubraun, Rand flach abgestrichen, Hals geglättet, Körper geschlickt, fein gemagert, Mdm 12 cm

8. Becher, graubraun, Rand teilweise gerundet, teilweise nach außen abgestrichen, Oberfläche geglättet, fein gemagert, Mdm 8 cm

9. Topf, orangerot, innen grau, Rand wohl gerundet, Hals wohl geglättet, Körper geschlickt, grob gemagert, Mdm 17 cm

10. Schale, graubraun, Rand gerundet, randständiger, bandförmiger Henkelansatz, 3 Randzipfel, Oberfläche geglättet, Glättspuren, fein gemagert, Mdm 22 cm

11. Randscherbe, graubraun, Rand gerundet, Oberfläche geglättet, fein gemagert

12. Randscherbe, graubraun, Rand verdickt, flach schwach abgestrichen, Oberfläche geglättet, Glättspuren, fein gemagert

13. Tasse, graubraun, Henkelansatz auf Schulter, darunter 2 bogenförmige Riefen, darunter 3 ovale Eindrücke, ca. 2 cm lange horizontale Riefe neben Henkelansatz, diagonale Riefenbündel, Oberfläche geglättet, grob gemagert, Bdm 7 cm

14. Wandscherbe, graubraun, kreisförmige Riefe, davon diagonale Riefen abgehend, Oberfläche geglättet, fein gemagert

15. 2 Randscherben

16. Bodenscherbe

17. bandförmiger Henkel

18. Wandscherben

19. Rotlehm

### **Stelle 199**

Inv.-Nr.: 1995:92/185

Befund: Streufunde

Funde

1. Randscherbe, grauschwarz, Rand gerundet, Oberfläche gerauht, fein gemagert

2. Wandscherbe, beigebraun, Reihe mit Fingernageleindrücken, Hals geglättet, Glättspuren, Körper geschlickt, grob gemagert

### **Stelle 226**

Inv.-Nr.: 1995:92/216

Befund: Streufund

Funde

1. Napf, graubraun, Rand gerundet, Oberfläche grob geglättet, fein gemagert, Mdm 10 cm (Taf. 50,C)

### **Stelle 351**

Inv.-Nr.: 1995:92/339-342

Befund: unregelmäßige kesselförmige Grube, Dm 70 cm, T 56 cm (Taf. 1,C)

32,03 m ü. N. N.

Funde (Taf. 51,A)

1. Tasse, rotbraun, Rand gerundet, wohl randständiger Henkelansatz, Oberfläche unklar, fein gemagert
2. Randscherbe, beigegrau, innen graubraun, Rand nach innen abgestrichen, horizontale Riefe unter Rand, Oberfläche geraut, fein gemagert
3. Amphore, graubraun, innen rotbraun, Schulter 1-fach facettiert, Oberfläche geglättet, fein gemagert, größter Dm 14 cm
4. Wandscherbe, graubraun, 2 horizontale Riefen, Oberfläche geglättet, grob gemagert
5. Randscherbe
6. 2 Bodenscherben
7. Wandscherbe mit Henkelansatz
8. Wandscherben

### **Stelle 382**

Inv.-Nr.: 1995:92/382-384

Befund: muldenförmige Grube, Dm 126 cm, T 20 cm; darauf runde Steinpackung, Dm 80 cm (Taf. 1,D)

32,18 m ü. N. N.

Funde (Taf. 51,B)

1. Topf, rötlich graubraun, Rand verdickt, nach innen abgestrichen, Hals geglättet, Körper geschlickt, fein gemagert, Mdm 38 cm
2. Topf, graubraun, Rand verdickt, gerundet, Hals geglättet, Glättspuren, Körper geschlickt, grob gemagert, Mdm 23 cm
3. Randscherbe, graubraun, Rand gerundet, Oberfläche geglättet, grob gemagert, Mdm 16 cm
4. Randscherbe, beige graubraun, Rand nach außen abgestrichen, Oberfläche geglättet, fein gemagert

5. Bodenscherbe

6. Wandscherben

### **Stelle 385**

Inv.-Nr.: 1995:92/387

Befund: Streufund

Fund

1. Napf, graubraun, Rand nach außen spitz auslaufend, Oberfläche grob geglättet, fein gemagert, Mdm 11 cm (Taf. 50,F)

### **Stelle 416**

Inv.-Nr.: 1995:92/421-428

Befund: ovale kegelstumpfförmige Grube, Dm 195 cm, Br 124 cm, T 64 cm; Stratigraphie zu St. 1218 nicht zu klären (Taf. 1,E)

32,22 m ü. N. N.

Funde

1. Schale, beigegrau, Rand verdickt, flach abgestrichen, Oberfläche geglättet, grob gemagert (Taf. 51,C)
2. Randscherbe
3. Bodenscherbe
4. Wandscherben
5. Rotlehm

### **Stelle 439**

Inv.-Nr.: 1995:92/446-449

Befund: ovale kesselförmige Grube, Dm 146 cm, Br 118 cm, T 45 cm (Taf. 1,F)

32,77 m ü. N. N.

Funde (Taf. 51,D)

1. Schale, graubraun, Rand verdickt, gerundet, Randlippe außen, Oberfläche grob geglättet, grob gemagert, Mdm 34 cm, Bdm 15 cm, H 12 cm
2. Randscherbe, grauschwarz, Rand gerundet, Hals geglättet, Glättspuren, Körper geschlickt, grob gemagert
3. Schale, beigegrau, Rand verdickt, flach abgestrichen, Oberfläche geglättet, fein gemagert
4. 2 Randscherben
5. Wandscherben
6. Rotlehm

### **Stelle 443**

Inv.-Nr.: 1995:92/454-457

Befund: halbrundes Pfostenloch, Dm 132 cm, T 86 cm, Befund durch Schnittkante begrenzt (Taf. 1,G)

32,89 m ü. N. N.

Funde (Taf. 51,E)

1. Topf, graubraun, Rand gerundet, Hals geglättet, Glättspuren, Körper geschlickt, grob gemagert, Mdm 19 cm
2. Tasse, graubraun, Rand unklar, randständiger, bandförmiger Henkel, Oberfläche geglättet, fein gemagert
3. Randscherbe, graubraun, Rand gerundet, Oberfläche geglättet, Glättspuren, grob gemagert
4. Bodenscherbe, graubraun, Oberfläche grob geglättet, grob gemagert, Bdm 5 cm
5. Randscherbe
6. 6 Bodenscherben
7. Wandscherben

### Stelle 527

Inv.-Nr.: 1995:92/551-554

Befund: ovale kegelstumpfförmige Grube, an der Oberfläche einige Steine, Dm 130 cm, Br 111 cm, T 77 cm (Taf. 1,H)

31,57 m ü. N. N.

Funde (Taf. 52,A)

1. Randscherbe, rötlich graubraun, innen grauschwarz, Rand verdickt, flach abgestrichen, innen gekehlt, Oberfläche geglättet, Glättspuren, fein gemagert
2. S-Profil-Schale, graubraun, Rand gerundet, Oberfläche grob geglättet, grob gemagert
3. Topf, rötlich beige, Rand verdickt, flach schwach abgestrichen, Oberfläche geraut, grob gemagert
4. Napf, rotbraun, Rand gerundet, Hals abgesetzt, Oberfläche geglättet, grob gemagert, Mdm 14 cm
5. Topf, orangerot, Rand verdickt, flach schwach abgestrichen, Oberfläche unklar, grob gemagert
6. S-Profil-Schale, grauschwarz, innen schwarz, Rand gerundet, Oberfläche grob geglättet, grob gemagert
7. S-Profil-Schale, rötlich graubraun, innen grauschwarz, Rand gerundet, Oberfläche grob geglättet, grob gemagert
8. Tasse, grau, innen grauschwarz, Rand gerundet, Henkelansatz, Oberfläche geglättet, Glättspuren, fein gemagert
9. Schale, graubraun, Rand flach abgestrichen, schwache Randlippe außen, Oberfläche grob geglättet, grob gemagert, Mdm 30 cm
10. Bodenscherbe, rötlich grau, innen grau, senkrechte Glättspuren auf Wandung, unterster Gefäßteil fein geglättet, grob gemagert, Bdm 9,5 cm
11. Wandscherbe, rötlich beige, 4 horizontale Rillen, Oberfläche geglättet, fein gemagert

12. Becher, rotbraun, Hals abgesetzt, Doppelritzlinien auf Schulter, Oberfläche unklar, fein gemagert, größter Dm 7 cm
13. Wandscherbe, rötlich grau, innen grau, Riefen- oder Punktverzierung auf der Schulter, Oberfläche unklar, fein gemagert
14. hohe Terrine, orangerot bis graubraun, Oberfläche leicht geraut, grob gemagert
15. 5 Randscherben
16. 7 Bodenscherben
17. bandförmiger Henkel
18. Wandscherben
19. Rotlehm
20. Bruchstück eines geschliffenen Steinartefakts

### Stelle 893

Inv.-Nr.: 1995:92/879

Befund: Streufunde

Funde (Taf. 51,F)

1. hohe Terrine, beigebraun, innen grauschwarz, Rand flach schwach abgestrichen, Oberfläche geglättet, Glättspuren, grob gemagert
2. Siebgefäß, beige, Oberfläche grob geglättet, fein gemagert (Taf. 137,B)

### Stelle 896

Inv.-Nr.: 1995:92/884-888

Befund: rundliches Pfostenloch, Dm 50 cm, T 46 cm (Taf. 1,I)

31,53 m ü. N. N.

Funde (Taf. 52,B)

1. Topf, rotbraun, Rand verdickt, flach abgestrichen, Oberfläche grob geglättet, grob gemagert, Mdm 20 cm
2. Terrine, graubraun, Rand nach außen abgestrichen, horizontale Rille am Halsumbruch, Schulter 2-fach facettiert, Oberfläche geglättet, grob gemagert, Mdm 19 cm
3. Topf, graubraun, Rand flach abgestrichen, Hals geglättet, Glättspuren, Körper wohl geschlickt, grob gemagert, Mdm 16 cm
4. Topf, graubraun, Rand flach abgestrichen, teilweise Randlippe außen, Hals grob geglättet, Körper geschlickt, grob gemagert, Mdm 42 cm, Bdm 20 cm, H 38 cm
5. Bodenscherbe, grauschwarz, innen graubraun, Oberfläche geglättet, grob gemagert, Bdm 7 cm
6. bandförmiger Henkel
7. Wandscherben
8. Rotlehm

### **Stelle 901**

Inv.-Nr.: 1995:92/896

Befund: Streufund

Fund

1. Wandscherbe, beige, 3 horizontale Rillen, darunter senkrechte Rillenbündel, Oberfläche geglättet, Glättspuren, fein gemagert (Taf. 51,G)

### **Stelle 903**

Inv.-Nr.: 1995:92/898-900

Befund: ovale muldenförmige Grube, Dm 85 cm, Br 70 cm, T 20 cm (Taf. 1,K)

32,77 m ü. N. N.

Funde

1. Schale, rötlich grau, Rand verdickt, gerundet, Oberfläche geglättet, fein gemagert (Taf. 51,H)  
2. Wandscherben

### **Stelle 907**

Inv.-Nr.: 1995:92/904

Befund: Streufund

Fund

1. Wandscherbe, beigebraun, horizontale aufgesetzte Leiste, davon nach unten abgehende "Zapfen", Hals geglättet, Glättspuren, Körper grob geglättet, fein gemagert (Taf. 51,K)

### **Stelle 912**

Inv.-Nr.: 1995:92/908

Befund: Streufund

Fund

1. Terrine, rötlich beige, Hals abgesetzt, Schulter 4-fach facettiert, Oberfläche geglättet, fein gemagert, größter Dm 20 cm (Taf. 51,I)

### **Stelle 929**

Inv.-Nr.: 1995:92/922

Befund: Streufund

Fund

1. S-Profil-Schale, graubraun, Rand gerundet, Oberfläche geglättet, Glättspuren, fein gemagert (Taf. 51,L)

### **Stelle 935**

Inv.-Nr.: 1995:92/927-932

Befund: ovale kegelstumpfförmige Grube, Dm 280 cm, Br 117 cm, T 135 cm (Taf. 2,A)

31,89 m ü. N. N.

Funde (Taf. 53,A)

1. Amphore, beigebraun, Rand flach schwach abgestrichen, bandförmiger Henkel, darunter Delle, horizontale Rille am Halsansatz, im Henkelbereich unterbrochen, Oberfläche geglättet, Glättspuren, fein gemagert

2. Randscherbe, rotbraun, innen graubraun, Rand nach außen schwach abgestrichen, Oberfläche geglättet, grob gemagert, Mdm 13 cm

3. Schale, graubraun, Rand gerundet, Oberfläche geglättet, grob gemagert

4. Topf, rotbraun, innen graubraun, Rand flach schwach abgestrichen, Hals geglättet, Glättspuren, Körper geschlickt, grob gemagert

5. S-Profil-Schale, grau braunschwarz, Rand nach außen abgestrichen, Oberfläche geglättet, Glättspuren, grob gemagert

6. Topf, beigebraun, innen rotbraun, Rand nach außen schwach abgestrichen, Randlippe außen, Oberfläche geschlickt, grob gemagert, Mdm 18 cm

7. Schale, graubraun, innen rotbraun, Rand verdickt, flach abgestrichen, Randlippe innen, randständiger, bandförmiger Henkel, Oberfläche geglättet, fein gemagert, Mdm 24 cm

8. Topf, rötlich graubraun, innen graubraun, Rand gerundet, Hals abgesetzt, Hals geglättet, Glättspuren, Körper geschlickt, grob gemagert, Mdm 17 cm

9. S-Profil-Schale, graubraun, Rand gerundet, innen schwach abgesetzt, Oberfläche geglättet, Glättspuren, fein gemagert, Mdm 24 cm

10. Randscherbe, graubraun, innen grauschwarz, Rand flach schwach abgestrichen, Randlippe außen, Oberfläche grob geglättet, grob gemagert

11. Schale, graubraun, Rand spitz zulaufend, Oberfläche geglättet, fein gemagert

12. Topf, graubraun, Rand leicht verdickt, flach abgestrichen, Oberfläche geschlickt, grob gemagert

13. Wandscherbe, rötlich beige, Fingereindrücke, Oberfläche geglättet, grob gemagert

14. große Amphore, beigebraun, horizontale Rille auf Halsumbruch, bandförmiger Henkel, Schulter 2-fach facettiert, darunter 3 horizontale Rillen, Oberfläche geglättet, fein gemagert

15. Randscherbe

16. 3 Bodenscherben

17. Wandscherben

18. Rotlehm

### **Stelle 942**

Inv.-Nr.: 1995:92/936

Befund: rundes Pfostenloch, Dm 54 cm, T 26 cm (Taf. 1,L)

31,80 m ü. N. N.

Funde

1. Topf, graubeige, innen graubraun, Rand flach schwach abgestrichen, 4-fach Spatelstrich, Oberfläche grob geglättet, grob gemagert (Taf. 51,M)
2. 2 Wandscherben

### **Stelle 948**

Inv.-Nr.: 1995:92/944-946

Befund: ovale muldenförmige Grube, Dm 153, Br 126, T 41 cm (Taf. 1,M)

32,24 m ü. N. N.

Funde (Taf. 51,N)

1. Napf, grauschwarz, Rand nach außen schwach abgestrichen, Oberfläche grob geglättet, grob gemagert, Mdm 19 cm
2. Bodenscherbe, graubraun, diagonale Ritzlinien, Boden abgesetzt, Oberfläche grob geglättet, grob gemagert, Bdm 12 cm
3. Randscherbe
4. Wandscherben

### **Stelle 999**

Inv.-Nr.: 1995:92/970

Befund: Streufund

Fund

1. S-Profil-Schale, rötlich beigebraun, Rand gerundet, Oberfläche geglättet, Glättspuren, fein gemagert (Taf. 53,B)

### **Stelle 1018**

Inv.-Nr.: 1995:92/977-980

Befund: eiförmige muldenförmige Grube, Dm 346 cm, Br 280 cm, T 58 cm (Taf. 2,B)

31,85 m ü. N. N.

Funde (Taf. 53,C)

1. Topf, grauschwarz, innen graubraun, Rand verdickt, gerundet, Einstiche unterhalb des Randes, Oberfläche geglättet, fein gemagert, Mdm 22 cm
2. Randscherbe, graubraun, Rand flach schwach abgestrichen, Oberfläche geglättet, Glättspuren, fein gemagert
3. Napf, beige graubraun, innen graubraun, Rand spitz zulaufend, Oberfläche grob geglättet, grob gemagert, Mdm 13 cm
4. Randscherbe, graubraun, Rand gerundet, 3 horizontale Rillen auf Schulter, darunter

senkrechte Kerbe, Oberfläche geglättet, fein gemagert

5. Terrine, graubraun, Rand flach abgestrichen, 2 horizontale Rillen auf Schulter, Oberfläche geglättet, fein gemagert, Mdm 19 cm

6. Randscherbe, beigebraun, innen graubraun, Rand gerundet, Oberfläche geglättet, grob gemagert

7. Napf, graubraun, innen grauschwarz, Rand gerundet, Oberfläche geglättet, Glättspuren, fein gemagert

8. Napf, rotbraun, innen grauschwarz, Rand gerundet, Oberfläche geglättet, fein gemagert

9. Schale, graubraun, Rand gerundet, Oberfläche grob geglättet, stellenweise geschlickt, fein gemagert, Mdm 27 cm

10. Schale, graubraun, Rand gerundet, Oberfläche grob geglättet, grob gemagert, Mdm 18 cm

11. Bodenscherbe, beige grau, innen graubraun, riefenartige Verstreichspuren, Oberfläche grob geglättet, grob gemagert, Bdm 18 cm

12. Bodenscherbe, beige grau, Boden abgesetzt, Oberfläche grob geglättet, grob gemagert, Bdm 16 cm

13. Wandscherbe, grauschwarz, 2 schwache horizontale Riefen, darunter spitzovale Eindrücke, Oberfläche geglättet, fein gemagert

14. Wandscherbe, graubraun, diagonale Riefen, Oberfläche geglättet, fein gemagert

15. Randscherbe

16. 3 Bodenscherben

17. Wandscherben

### **Stelle 1038**

Inv.-Nr.: 1995:92/990

Befund: runde muldenförmige Grube, Dm 107 cm, T 37 cm (Taf. 1,N)

31,85 m ü. N. N.

Funde (Taf. 53,D)

1. S-Profil-Schale, graubeige, Rand nach außen abgestrichen, randständiger, bandförmiger Henkel, Oberfläche grob geglättet, fein gemagert, Mdm 19 cm

2. S-Profil-Schale, beige grau, Rand gerundet, innen 2-fach facettiert, Hals geglättet, Glättspuren, Körper geschlickt, grob gemagert, Mdm 17 cm

3. Randscherbe, beige grau, innen graubraun, Rand gerundet, Oberfläche geglättet, Glättspuren, fein gemagert

4. Wandscherbe, graubraun, 3 horizontale Rillen, darüber Band ovaler Eindrücke, Oberfläche geglättet, fein gemagert

5. Wandscherbe, grau braunschwarz, horizontale Rillenbündel, Oberfläche geglättet, Glättspuren, fein gemagert
6. 2 Bodenscherben
7. Wandscherbe mit Henkelansatz
8. Wandscherben
9. Rotlehm

### **Stelle 1046**

Inv.-Nr.: 1995:92/1014-1017

Befund: ovale kesselförmige Grube, Dm 161 cm, Br 146 cm, T 69 cm (Taf. 2,C)

31,90 m ü. N. N.

Funde (Taf. 54,A)

1. Terrine, graubraun, bandförmiger Henkel am Halsumbruch, 3 Rillen oberhalb Halsumbruch, im Bereich des Henkels unterbrochen, Schulter 3-fach facettiert, Oberfläche geglättet, fein gemagert, größter Dm 30,5 cm
2. Randscherbe, beigebraun, Rand verdickt, gerundet, Oberfläche geglättet, grob gemagert
3. S-Profil-Schale, beige-grau, Rand nach außen abgestrichen, innen 3-fach facettiert, Bauch abgesetzt, Oberfläche grob geglättet, grob gemagert, Mdm 36 cm
4. Topf, beige-grau, Rand gerundet, wohl Warze, Oberfläche grob geglättet, grob gemagert, Mdm 42 cm
5. Napf, graubraun, Rand flach schwach abgestrichen, Oberfläche geglättet, grob gemagert, Mdm 19 cm, Bdm 13 cm, H 9,5 cm
6. Topf, graubraun, Rand gerundet, Oberfläche geschlickt, fein gemagert, Mdm 12 cm
7. Topf, beige-grau bis graubraun, Rand flach abgestrichen, Oberfläche geschlickt, grob gemagert, Mdm 25 cm
8. Turbanrandschale, grauschwarz, unregelmäßige Dellen, schwacher Omphalosboden, Oberfläche grob geglättet, fein gemagert, Mdm 26 cm, Bdm 8 cm, H 7,5 cm
9. Topf, beige-grau bis grauschwarz, Rand nach innen schwach abgestrichen, Oberfläche geschlickt, grob gemagert, Mdm 17 cm
10. S-Profil-Schale, beige, Rand gerundet, innen 3-fach facettiert, Oberfläche grob geglättet, grob gemagert, Mdm 42 cm
11. S-Profil-Schale, beige, Rand nach außen abgestrichen, innen 2-fach facettiert, Oberfläche grob geglättet, fein gemagert
12. Randscherbe, graubraun, Rand flach abgestrichen, Oberfläche geglättet, fein gemagert

13. Topf, beige graubraun, Rand flach abgestrichen, Oberfläche grob geglättet, fein gemagert, Mdm 16 cm
14. Wandscherbe mit horizontalen Riefen
15. Wandscherbe mit Riefen
16. 2 Randscherben
17. 2 Bodenscherben
18. Wandscherbe mit Pechauftrag
19. bandförmiger Henkel
20. Wandscherben
21. Klopstein

### **Stelle 1048**

Inv.-Nr.: 1995:92/1018-1020

Befund: ovale kegelstumpfförmige Grube, Dm 202 cm, Br 187 cm, T 82 cm; die Zugehörigkeit der Funde 8-11 ist nicht sicher, sie könnten auch zu St. 1180 gehören (Taf. 2,D)

31,93 m ü. N. N.

Funde (Taf. 55,A)

1. Turbanrandteller, graubraun, Randunterseite mit Schrägriefen, 2 horizontale Riefen auf Körper, darunter Dellenkranz, Omphalosboden mit Durchbohrung, Oberfläche geglättet, fein gemagert, Dm 18 cm, Bdm 3,4 cm, H 6 cm
2. Amphore, graubraun, Rand nach außen abgestrichen, Oberfläche geglättet, Glättspuren, fein gemagert, Mdm 9 cm
3. S-Profil-Schale, beige graubraun, Rand verdickt, gerundet, Oberfläche geglättet, Glättspuren, grob gemagert
4. Topf, beige-grau, Rand gerundet, Oberfläche geschlickt, grob gemagert, Mdm 54 cm
5. hohe Terrine, beige graubraun, innen graubraun, Rand flach abgestrichen, Oberfläche geglättet, Glättspuren, grob gemagert, Mdm 49 cm
6. Topf, beigebraun, Rand gerundet, Hals geglättet, Glättspuren, Körper geschlickt, grob gemagert, Mdm 55 cm
7. Topf, beige graubraun, innen rotbraun bis rotgrau, Rand flach abgestrichen, möglicherweise Knubbe auf Schulter, Boden leicht aufgewölbt, Oberfläche geschlickt, diagonale Auftrags Spuren, grob gemagert, Mdm 17 cm, Bdm 14 cm, H 23 cm (Taf. 138,A)
8. Terrine, beigebraun, innen graubraun, 3 horizontale Rillen auf Schulter, umlaufende Oberfläche geglättet, fein gemagert, Mdm 15 cm
9. Topf, rötlich beige-grau, innen graubraun, Rand nach außen abgestrichen, Oberfläche geschlickt, grob gemagert



10. Topf, graubraun, Rand nach außen abgestrichen, Oberfläche geschlickt, grob gemagert

11. S-Profil-Schale, graubraun, Rand gerundet, innen wohl 2-fach facettiert, Randlippe außen, Oberfläche grob geglättet, grob gemagert

12. Terrine, beigebraun, innen graubraun, 3 horizontale Rillen unterhalb Bauchumbruch, darunter 3er Bündel senkrechter Rillen, Oberfläche geglättet, grob gemagert, größter Dm 29 cm

13. Wandscherbe mit möglichem Henkelansatz

14. 4 Bodenscherben

15. Wandscherben

16. Rotlehm

### **Stelle 1051**

Inv.-Nr.: 1995:92/1022-1024

Befund: runde muldenförmige Grube, Dm 123 cm, T 24 cm (Taf. 2,E)

32,06 m ü. N. N.

Funde (Taf. 54,B)

1. S-Profil-Schale, beige graubraun, Rand gerundet, innen 2-fach facettiert, Oberfläche geglättet, Glättspuren, grob gemagert, Mdm 22 cm

2. Wandscherbe, graubraun, Schulter 1-fach facettiert, Oberfläche geglättet, fein gemagert, größter Dm 11 cm

3. Wandscherbe, graubraun, 2 horizontale Riefen, die untere mit Ritzlinien verziert, Oberfläche geglättet, grob gemagert

4. Wandscherbe mit 2 Riefen

5. Wandscherben

### **Stelle 1052**

Inv.-Nr.: 1995:92/1025-1026

Befund: ovale muldenförmige Grube, Dm 105 cm, Br 88 cm, T 33 cm (Taf. 2,F)

31,98 m ü. N. N.

Funde (Taf. 54,C)

1. Krug, beigebraun, innen grau, Rand gerundet, randständiger, bandförmiger Henkel, horizontale Riefe aus Halsumbruch, im Henkelbereich unterbrochen, auf Bauch Bogenleisten, Oberfläche geglättet, Glättspuren, grob gemagert, Mdm 11 cm

2. Wandscherbe, graubraun, 7 horizontale Rillen, darüber und darunter ovale Eindrücke, fein gemagert

3. Radmodell, graubraun, Rillenverzierung, Oberfläche geglättet, fein gemagert (Taf. 138,B)

4. Wandscherben

### **Stelle 1087**

Inv.-Nr.: 1995:92/1052-1053

Befund: ovale muldenförmige Grube, Dm 156 cm, Br 141 cm, T 18 cm; überlagert St. 1259 (Taf. 2,G)

31,95 m ü. N. N.

Funde

1. Napf, braunschwarz, Rand gerundet, Hals abgesetzt, auf Schulter senkrechtes Bündel Ritzlinien, Oberfläche geglättet, Glättspuren, fein gemagert (Taf. 55,B)

2. Wandscherben

### **Stelle 1094**

Inv.-Nr.: 1995:92/1058

Befund: runde Steinpackung, Dm 120 cm (Taf. 2,H)

32,39 m ü. N. N.

Funde (Taf. 55,D)

1. Randscherbe, graubraun, Rand nach außen schwach abgestrichen, Oberfläche grob geglättet, fein gemagert

2. Wandscherbe, graubraun, 2 horizontale Riefen, Oberfläche grob geglättet, fein gemagert

3. Wandscherbe, graubraun, innen beigebraun, Oberfläche geglättet, Glättspuren, grob gemagert

4. Randscherbe

5. Wandscherben

### **Stelle 1095**

Inv.-Nr.: 1995:92/1059-1061

Befund: runde kegelstumpfförmige Grube, Dm 165 cm, T 110 cm (Taf. 3,A)

32,39 m ü. N. N.

Funde

1. Schale, graubraun, Rand flach schwach abgestrichen, schwache Randlippe außen, randständiger, bandförmiger Henkel, Oberfläche grob geglättet, grob gemagert, Mdm 19 cm (Taf. 55,C)

2. 2 Randscherben

3. 2 weitere Wandscherben

### **Stelle 1096**

Inv.-Nr.: 1995:92/1062-1064

Befund: ovale muldenförmige Grube, Dm 118 cm, Br 70 cm, T 26 cm (Taf. 3,B)

32,46 m ü. N. N.

Funde (Taf. 55,E)

1. S-Profil-Schale, beige graubraun, Rand flach schwach abgestrichen, Oberfläche geglättet, Glättspuren, fein gemagert, Mdm 16 cm
2. S-Profil-Schale, graubraun, innen beigebraun, Rand flach abgestrichen, Oberfläche geglättet, Glättspuren, grob gemagert, Mdm 28 cm
3. Topf, beigebraun, Rand nach außen abgestrichen, Hals geglättet, Glättspuren, Körper wohl geschlickt, fein gemagert
4. 2 Randscherben
5. 3 Bodenscherben
6. Wandscherbe mit Henkelansatz
7. Wandscherben

### **Stelle 1099**

Inv.-Nr.: 1995:92/1066

Befund: ovale muldenförmige Grube, Dm 46 cm, Br 35 cm, T 11 cm (Taf. 3,C)

32,71 m ü. N. N.

Funde (Taf. 56,A)

1. Tasse, graubraun, Rand spitz zulaufend, randständiger, bandförmiger Henkel, unter Henkelansatz Delle, Schulter 1-fach facettiert, Ansatz einer runden Verzierung, Oberfläche grob geglättet, fein gemagert
2. Terrine, beige graubraun, Rand flach schwach abgestrichen, Oberfläche geglättet, fein gemagert, Mdm 12 cm
3. Tasse, beigebraun, randständiger, bandförmiger Henkel, Oberfläche geglättet, Glättspuren, grob gemagert, Mdm 21 cm
4. Randscherbe, rötlich beigebraun, Rand flach abgestrichen, Oberfläche grob geglättet, grob gemagert, Mdm 13 cm
5. Randscherbe, beige graubraun, innen rotgrau, Rand spitz zulaufend, Hals und Schulter grob geglättet, Bauch geschlickt, fein gemagert
6. Randscherbe, beigebraun, Rand nach außen abgestrichen, Oberfläche grob geglättet, grob gemagert, 38 cm
7. Randscherbe, graubraun, Rand flach abgestrichen, Oberfläche grob geglättet, grob gemagert
8. 3 Randscherben
9. Bodenscherbe
10. bandförmiger Henkel
11. Wandscherben
12. Rotlehm

### **Stelle 1109**

Inv.-Nr.: 1995:92/1080-1082

Befund: längliche muldenförmige Grube, Dm 175 cm, Br 75 cm, T 62 cm (Taf. 3,E)

32,81 m ü. N. N.

Funde (Taf. 56,B)

1. Omphalosschale, graubraun, Rand nach außen abgestrichen, Oberfläche geglättet, grob gemagert, Mdm 14 cm, Bdm 4 cm, H 6 cm
2. Napf, beige grau, innen graubraun, Rand gerundet, Oberfläche geglättet, grob gemagert
3. Siebgefäß, rötlich braun, Rand flach abgestrichen, Durchbohrungen, Oberfläche geglättet, grob gemagert
4. Randscherbe, graubraun, Rand verdickt, nach außen abgestrichen, Oberfläche gerauht, grob gemagert
5. Wandscherbe mit Henkelansatz
6. Wandscherbe, kammstrichverziert
7. Wandscherben

### **Stelle 1160**

Inv.-Nr.: 1995:92/1100-1104

Befund: ovale muldenförmige Grube, Dm 241 cm, Br 174 cm, T 34 cm (Taf. 3,G)

32,40 m ü. N. N.

Funde (Taf. 56,C)

1. Terrine, beige graubraun, Rand leicht verdickt, gerundet, Hals abgesetzt, 2 Riefen auf Schulter, Oberfläche geglättet, Glättspuren, grob gemagert, Mdm 15 cm
2. Topf, graubraun, Rand teils gerundet, teils spitz zulaufend, längliche Warze, Randbereich geglättet, Körper geschlickt, grob gemagert
3. Wandscherbe, grau, Rädchenverzierung, Oberfläche geglättet, fein gemagert
4. Wandscherbe mit Fingernageleindruck
5. kammstrichverzierte Wandscherbe
6. Wandscherben
7. orangerotes Webgewicht, konische Durchbohrung, kreuzförmiger Stempelabdruck mit gerundeten Balken, größter Dm 10,1 cm, Dicke 4,8 cm

### **Stelle 1165**

Inv.-Nr.: 1995:92/1109-1110

Befund: runde muldenförmige Grube, Dm 50 cm, T 16 cm (Taf. 3,D)

32,89 m ü. N. N.

Funde

1. Randscherbe, graubraun, Rand verdickt, gerundet, Oberfläche wohl geglättet, grob gemagert (Taf. 56,D)

## 2. Wandscherben

### Stelle 1180

Inv.-Nr.: 1995:92/1126-1127

Befund: ovale kesselförmige Grube, Dm 143 cm, Br 100 cm, T 54 cm (Taf. 3,F)

31,93 m ü. N. N.

Funde (Taf. 56,F)

1. Turbanrandschale, graubraun, unterhalb Rand 2 Durchbohrungen, 2 Dellenreihen, Omphalosboden, innen getreppt, Oberfläche grob geglättet, fein gemagert, Mdm 26 cm, Bdm 8 cm, H 7 cm
2. Terrine, graubraun, Rand schwach nach innen abgestrichen, Oberfläche geglättet, Glättspuren, fein gemagert, Mdm 20 cm
3. Randscherbe, beigebraun, innen graubraun, Rand flach abgestrichen, Oberfläche geschlickt, fein gemagert
4. Doppelkonus, beigebraun, innen graubraun, 3 Rillen oberhalb Umbruch, Oberfläche geglättet, Glättspuren, fein gemagert
5. 2 Bodenscherben
6. Wandscherben
7. Rotlehm

### Stelle 1184

Inv.-Nr.: 1995:92/1129-1130

Befund: undeutliche muldenförmige Grube, Dm 115 cm, Br 80 cm, T 30 cm (Taf. 3,H)

31,93 m ü. N. N.

Funde

1. Wandscherbe, rötlich beigebraun, horizontale Rille, darunter 2 horizontale Leisten, Oberfläche grob geglättet, fein gemagert (Taf. 56,E)
2. Randscherbe
3. Wandscherben

### Stelle 1189

Inv.-Nr.: 1995:92/1131-1132

Befund: eiförmige kesselförmige Grube, Dm 123 cm, Br 87 cm, T 54 cm (Taf. 3,I)

32,10 m ü. N. N.

Funde

1. S-Profil-Schale, graubraun, Rand nach außen schwach abgestrichen, Hals geglättet, Glättspuren, Körper grob geglättet, grob gemagert (Taf. 57,A)
2. Randscherbe
3. Rotlehm

### Stelle 1190

Inv.-Nr.: 1995:92/1133-1135

Befund: rundliche Grube, teils kessel- teils kegelstumpfförmig, Dm 78 cm, Br 66 cm, T 62 cm (Taf. 3,K)

32,20 m ü. N. N.

Funde (Taf. 57,B)

1. Terrine, grauschwarz, Rand flach schwach abgestrichen, Oberfläche geglättet, grob gemagert
2. Randscherbe, beigebraun, Rand nach innen abgestrichen, Oberfläche geglättet, grob gemagert
3. Randscherbe, graubraun, Rand verdickt, flach abgestrichen, Randlippe innen und außen, Oberfläche wohl geschlickt, fein gemagert
4. Randscherbe, graubraun, innen grauschwarz, Rand verdickt, nach außen abgestrichen, Oberfläche geglättet, fein gemagert
5. S-Profil-Schale, graubraun, Rand verdickt, gerundet, Oberfläche geglättet, grob gemagert
6. Terrine, grauschwarz, Hals abgesetzt, Oberfläche geglättet, Glättspuren, fein gemagert, größter Dm 18 cm
7. Randscherbe
8. Bodenscherbe
9. Wandscherben

### Stelle 1200

Inv.-Nr.: 1995:92/1145

Befund: länglich-ovale muldenförmige Grube, Dm 126 cm, Br 62 cm, T 22 cm (Taf. 3,L)

32,45 m ü. N. N.

Funde (Taf. 57,C)

1. Terrine, rotbraun, Rand gerundet, innen abgesetzt, Hals abgesetzt, Schulter 2-fach facettiert, Oberfläche geglättet, grob gemagert, Mdm 13 cm
2. Randscherbe, rot graubeige, Rand verdickt, flach und nach innen abgestrichen, Oberfläche geglättet, grob gemagert
3. Napf, graubraun, innen grauschwarz, Rand verdickt, gerundet, Randlippe außen, Oberfläche geglättet, Glättspuren, grob gemagert, Mdm 19 cm
4. Wandscherbe, graubraun, Henkelansatz, darauf 4 senkrechte Riefen, unterhalb 3 Bogenriefen, daneben 2 oder 3 horizontale Riefen, Oberfläche geglättet, grob gemagert
5. Wandscherbe, grauschwarz, Hals abgesetzt, Schulter 1-fach facettiert, darauf 3

diagonale Riefen, Oberfläche geglättet, grob gemagert, größter Dm 15 cm  
6. Wandscherbe, graubraun, Schulter 2-fach facettiert, Oberfläche geglättet, fein gemagert  
7. 2 Bodenscherben  
8. Wandscherben

### **Stelle 1211**

Inv.-Nr.: 1995:92/1160-1162, 3489

Befund: ovale kegelstumpfförmige Grube, Dm 124 cm, Br 97 cm, T 80 cm; von St. 2721 überlagert (Taf. 3,M)

32,69 m ü. N. N.

Funde (Taf. 57,D)

1. Napf, rötlich braun, innen grauschwarz, Rand verdickt, flach abgestrichen, Randlippe außen, grob gemagert, Mdm 15 cm
2. Randscherbe, grauschwarz, Rand gerundet, wahrscheinlich Henkelansatz, Oberfläche geglättet, grob gemagert
3. Terrine, grauschwarz, Rand gerundet, innen abgesetzt, Hals abgesetzt, Oberfläche geglättet, grob gemagert, Mdm 7 cm
4. Topf, rötlich grau, innen rötlich braun, Rand flach abgestrichen, Oberfläche geglättet, grob gemagert, Mdm 17 cm
5. Randscherbe, graubraun, Rand flach abgestrichen, randständiger, bandförmiger Henkel, Oberfläche grob geglättet, grob gemagert
6. Randscherbe, graubeige, innen rotgrau, Rand flach abgestrichen, Oberfläche grob geglättet, grob gemagert, Mdm 20 cm
7. S-Profil-Schale, graubraun, Rand verdickt, nach außen abgestrichen, innen abgesetzt, Randlippe außen, randständiger, bandförmiger Henkel, Oberfläche grob geglättet, grob gemagert
8. Wandscherbe, grauschwarz, 2 horizontale Riefen, Oberfläche geglättet, fein gemagert
9. 2 Randscherben
10. 3 Bodenscherben
11. Wandscherben

### **Stelle 1224**

Inv.-Nr.: 1995:92/1179-1183

Befund: runde kesselförmige Grube, Dm 180 cm, T 82 cm (Taf. 4,A)

32,27 m ü. N. N.

Funde (Taf. 57,E)

1. Topf, rötlich beige bis graubraun, innen graubraun, Rand verdickt, gerundet, stellenweise abgestrichen, Hals geglättet, Körper geschlickt, grob gemagert, Mdm 23 cm

2. Randscherbe, graubraun, Rand spitz zulaufend, flach abgestrichen, Oberfläche geschlickt, grob gemagert
3. 4 Bodenscherben
4. Wandscherben

### **Stelle 1237**

Inv.-Nr.: 1995:92/1187-1189

Befund: rundliche Steinpackung in muldenförmiger Grube, Dm 160 cm, T 32 cm (Taf. 4,B)

31,50 m ü. N. N.

Funde (Taf. 57,F)

1. Randscherbe, graubeige bis graubraun, innen rotbeige, Rand gerundet, Oberfläche geglättet, grob gemagert, Mdm 15 cm
2. Wandscherbe, graubraun, 5 horizontale schmale Riefen, darüber 4 bogenförmige Riefen, Oberfläche geglättet, grob gemagert
3. Randscherbe
4. Wandscherben
5. Rotlehm

### **Stelle 1238**

Inv.-Nr.: 1995:92/1190-1191

Befund: ovale kegelstumpfförmige Grube, Dm 120 cm, Br 89 cm, T 93 cm (Taf. 3,N)

31,62 m ü. N. N.

Funde (Taf. 57,G)

1. Randscherbe, rötlich graubraun, Rand stellenweise flach schwach abgestrichen, teilweise Randlippe außen, Oberfläche leicht sandig, grob gemagert
2. Tasse, rötlich beige, Rand flach abgestrichen, randständiger, bandförmiger Henkel, Oberfläche geglättet, fein gemagert, Mdm 10 cm
3. Wandscherben
4. Rotlehm

### **Stelle 1253**

Inv.-Nr.: 1995:92/1210-1214

Befund: ovale kesselförmige Grube, Dm 400 cm, Br 238 cm, T 90 cm; Verhältnis zu St. 8001 nicht zu klären (Taf. 4,D)

31,82 m ü. N. N.

Funde (Taf. 58,A)

1. Topf, graubraun, Rand nach außen abgestrichen, Hals grob geglättet, Körper geschlickt, grob gemagert, Mdm 22 cm
2. Randscherbe, rötlich beige-grau, Rand nach außen abgestrichen, innen möglicherweise abgesetzt, Oberfläche geglättet, grob gemagert

3. Randscherbe, graubraun, Rand nach innen abgestrichen, innen abgesetzt, Oberfläche geglättet, fein gemagert
4. S-Profil-Schale, graubraun, innen beigebraun, Rand gerundet, innen abgesetzt, Oberfläche geglättet, Glättspuren, fein gemagert, Mdm 18 cm
5. Topf, rötlich graubraun, innen graubraun, Rand nach außen abgestrichen, Hals geglättet, Glättspuren, Körper geschlickt, grob gemagert
6. Terrine, grau braunschwarz, Rand gerundet, Oberfläche geglättet, fein gemagert, Mdm 16 cm
7. Becher, beigebraun, innen rotbraun, Rand nach außen abgestrichen, Oberfläche geglättet, fein gemagert, Mdm 10 cm
8. Gluthalter, beigebraun, Rand außen abgestrichen, zahlreiche Durchbohrungen, Oberfläche geglättet, fein gemagert, Mdm 8,5 cm
9. Topf, beige graubraun, Rand verdickt, flach schwach abgestrichen, Hals geglättet, Glättspuren, Körper geschlickt, grob gemagert
10. Topf, graubraun, Rand nach außen abgestrichen, möglicherweise Henkelansatz, Hals geglättet, Glättspuren, Körper geschlickt, fein gemagert
11. Topf, beigebraun, Rand gerundet, Hals geglättet, Glättspuren, Körper geschlickt, grob gemagert
12. Topf, beigebraun, Rand nach innen abgestrichen, Oberfläche grob geglättet, grob gemagert
13. Topf, beige grau, Rand nach innen abgestrichen, Hals geglättet, Glättspuren, Körper geschlickt, grob gemagert
14. Topf, rötlich graubraun, innen grauschwarz, Rand flach abgestrichen, Hals geglättet, Glättspuren, Körper sandig, fein gemagert
15. Randscherbe, grauschwarz, Rand gerundet, Oberfläche geglättet, fein gemagert
16. Randscherbe, grauschwarz, Rand gerundet, Oberfläche geglättet, fein gemagert
17. Napf, beigebraun, Rand flach abgestrichen, Hals geglättet, Körper grob geglättet, fein gemagert
18. Topf, rötlich beigebraun, Rand gerundet, Hals geglättet, Glättspuren, Körper geschlickt, grob gemagert, Mdm 22 cm
19. Randscherbe, graubraun, Rand verdickt, flach schwach abgestrichen, Oberfläche geglättet, fein gemagert
20. Randscherbe, rötlich beige, Rand nach innen abgestrichen, Oberfläche geglättet, Glättspuren, fein gemagert
21. Topf, beigebraun, innen grauschwarz, Rand flach abgestrichen, Hals geglättet, Glättspuren, Körper geschlickt, grob gemagert
22. Topf, beige graubraun, Rand verdickt, flach schwach abgestrichen, Hals geglättet, Glättspuren, Körper grob geglättet, grob gemagert, Mdm 24 cm
23. S-Profil-Schale, beige grau, Rand nach außen abgestrichen, Oberfläche geglättet, grob gemagert
24. Randscherbe, graubraun, Rand verdickt, nach außen abgestrichen, Randlippe außen, Oberfläche geglättet, Glättspuren, grob gemagert
25. Wandscherbe, grauschwarz, 2 horizontale Rillen über Halsansatz, Oberfläche geglättet, fein gemagert
26. hohe Terrine, beigebraun, 4 schwache horizontale Riefen, Oberfläche geglättet, fein gemagert
27. Wandscherbe, graubraun, dreieckige Rillenverzierung, Oberfläche geglättet, fein gemagert
28. Wandscherbe, graubraun, 4 horizontale Riefen, Oberfläche geglättet, fein gemagert
29. Wandscherbe, graubraun, 2 horizontale Rillen auf Hals, schwache horizontale Leiste auf Schulter, Oberfläche geglättet, fein gemagert
30. Wandscherbe, grauschwarz, Hals abgesetzt, 3 diagonale Riefen auf Schulter, Oberfläche geglättet, fein gemagert
31. Wandscherbe, grauschwarz, Hals abgesetzt, 3 horizontale Riefen, Oberfläche geglättet, fein gemagert
32. Randscherbe
33. 15 Bodenscherben
34. Wandscherben
35. Rotlehm

### Stelle 1267

Inv.-Nr.: 1995:92/1223-1234

Befund: eiförmige muldenförmige Grube, Dm 75 cm, Br 66 cm, T 34 cm (Taf. 3,O)

31,34 m ü. N. N.

Funde (Taf. 59,A)

1. Napf, beigebraun, Rand gerundet, Oberfläche geglättet, grob gemagert, Mdm 10 cm, Bdm 6 cm, H 4,5 cm
2. Schale, graubraun, Rand verdickt, gerundet, randständiger, bandförmiger Henkel,

Oberfläche geglättet, Glättspuren, grob gemagert

3. Schale, rot graubraun, Rand verdickt, flach abgestrichen, Oberfläche geglättet, Glättspuren, grob gemagert, Mdm 27 cm
4. Topf, beige-grau bis graubraun, Rand leicht verdickt, nach innen abgestrichen, auf Schulter bandförmiger Henkel, Oberfläche geglättet, Glättspuren, grob gemagert, Mdm 29 cm, Bdm 26 cm, H 21,5 cm
5. Wandscherbe, graubraun, Hals abgesetzt, 6 horizontale Riefen auf Schulter, Oberfläche geglättet, grob gemagert
6. stabförmiger Henkel
7. Wandscherben
8. Rotlehm

### **Stelle 1313**

Inv.-Nr.: 1995:92/1256-1257

Befund: Streufund

Fund

1. Amphore, rot graubraun, innen beige, Rand gerundet, Oberfläche geglättet, grob gemagert, Mdm 8,5 cm, Bdm 7 cm, H 8,5 cm (Taf. 57,H)

### **Stelle 1319**

Inv.-Nr.: 1995:92/1265-1268

Befund: kegelstumpfförmige Grube, Form im Planum nicht dokumentiert, Dm 105 cm, T 110 cm (Taf. 4,C)

31,91 m ü. N. N.

Funde (Taf. 59,B)

1. S-Profil-Schale, graubraun, Rand flach schwach abgestrichen, innen abgesetzt, randständiger, bandförmiger Henkel, Oberfläche geglättet, Glättspuren, grob gemagert, Mdm 43 cm
2. Topf, rötlich braun, innen graubraun, Rand flach schwach abgestrichen, Randlippe außen, Oberfläche fein geschlickt, grob gemagert, Mdm 13 cm
3. S-Profil-Schale, graubraun, Rand gerundet, innen 2-fach facettiert, Oberfläche grob geglättet, grob gemagert, Mdm 23 cm
4. Wandscherbe, grauschwarz, 3 horizontale Riefen oberhalb Halsumbruch, darüber Band ovaler Eindrücke, Schulter 1-fach facettiert, Bauch scharf abgesetzt, Oberfläche geglättet, fein gemagert, größter Dm 14,5 cm
5. Randscherbe
6. 4 Bodenscherben
7. Wandscherben

### **Stelle 1321**

Inv.-Nr.: 1995:92/1270-1271

Befund: kesselförmige Grube, Form nicht rekonstruierbar, T 52 cm; darunter wohl 1 Pfosten (Taf. 4,E)

32,88 m ü. N. N.

Funde (Taf. 58,B)

1. Topf, rotbraun, Rand verdickt, flach schwach abgestrichen, Hals geglättet, Körper geschlickt, grob gemagert, Mdm 13 cm
2. Randscherbe, beige-grau, Rand flach abgestrichen, Oberfläche geglättet, grob gemagert
3. Wandscherben

### **Stelle 1322**

Inv.-Nr.: 1995:92/1272-1273

Befund: kesselförmige Grube, Form nicht rekonstruierbar, T 114 cm (Taf. 4,F)

32,38 m ü. N. N.

Funde (Taf. 59,C)

1. Schale, graubraun, Rand flach abgestrichen, innen abgesetzt, Oberfläche geglättet, Glättspuren, grob gemagert, Mdm 18 cm
2. Topf, beige grauschwarz, Rand verdickt, gerundet, oberer Bereich geglättet, übriger Körper geschlickt, grob gemagert, Mdm 21 cm
3. Randscherbe, grauschwarz, Rand verdickt, flach abgestrichen, Oberfläche grob geglättet, grob gemagert
4. Randscherbe
5. 4 Bodenscherben
6. Wandscherben

### **Stelle 1340**

Inv.-Nr.: 1995:92/1285

Befund: Streufund

Funde

1. S-Profil-Schale, graubraun, Rand nach außen schwach abgestrichen, Oberfläche geglättet, Glättspuren, fein gemagert, Mdm 26 cm (Taf. 58,C)

### **Stelle 1382**

Inv.-Nr.: 1995:92/1302-1306

Befund: ovale Steinpackung, Dm 260 cm, Br 130 cm, T 30 cm (Taf. 5,A)

32,15 m ü. N. N.

Funde (Taf. 60,A)

1. Napf, graubraun, Rand gerundet, Oberfläche geglättet, fein gemagert, Mdm 11 cm
2. Schale, graubraun, Rand flach abgestrichen, Randlippe innen, Oberfläche geglättet, fein gemagert

3. Topf, rot graubraun, Rand verdickt, gerundet, Hals geglättet, Körper geschlickt, grob gemagert
4. Tasse, graubraun, innen rotbraun, Rand gerundet, randständiger, bandförmiger Henkel, Oberfläche unklar, fein gemagert
5. S-Profil-Schale, graubraun, innen beigebraun, Rand nach außen abgestrichen, innen abgesetzt, Oberfläche grob geglättet, grob gemagert, Mdm 25 cm
6. hohe Terrine, grau braunschwarz, Rand flach schwach abgestrichen, Oberfläche geglättet, Glättspuren, fein gemagert
7. Tasse, rötlich beige, randständiger, bandförmiger Henkel, Oberfläche unklar, fein gemagert
8. Teller, beigebraun, Boden abgesetzt, Oberfläche grob geglättet, fein gemagert
9. Napf, beigebraun, Hals schwach abgesetzt, Oberfläche geglättet, fein gemagert, größter Dm 13,5 cm
10. Wandscherbe, grau braunschwarz, Hals schwach abgesetzt, 4 senkrechte Glättriefen auf Körper, Hals geglättet, Körper geglättet, Glättspuren, fein gemagert
11. Wandscherbe, graubraun, 3 horizontale Rillen, Oberfläche geglättet, fein gemagert
12. 6 Bodenscherben
13. bandförmiger Henkel
14. 2 Wandscherben, kammstrichverziert
15. Wandscherben
16. Rotlehm

### Stelle 1383

Inv.-Nr.: 1995:92/1307-1308  
 Befund: unregelmäßige muldenförmige Grube, Dm 194 cm, T 29 cm (Taf. 5,D)  
 32,07 m ü. N. N.  
 Funde (Taf. 59,E)

1. Schale, beigebraun, Rand verdickt, wohl nach innen abgestrichen, mit schrägen Kerben versehen, Oberfläche geglättet, Glättspuren, grob gemagert
2. Siebgefäß, graubraun, Durchbohrungen, Oberfläche wohl grob geglättet, fein gemagert

### Stelle 1389

Inv.-Nr.: 1995:92/1310-1314  
 Befund: ovale kesselförmige Grube, Dm 149 cm, Br 126 cm, T 72 cm (Taf. 5,B)  
 32,10 m ü. N. N.  
 Funde

1. S-Profil-Schale, grauschwarz, Rand innen 3-fach facettiert, Oberfläche fehlt, fein gemagert (Taf. 59,F)
2. Wandscherben
3. bronzener Tüllenmeißel, Länge 15,4 cm (Taf. 133,D)

### Stelle 1391

Inv.-Nr.: 1995:92/1315-1316  
 Befund: unregelmäßige kesselförmige Grube, Dm 230 cm, T 37 cm (Taf. 5,C)  
 32,77 m ü. N. N.  
 Funde (Taf. 59,D)

1. Topf, graubraun, Rand flach abgestrichen, Hals geglättet, Körper geschlickt, grob gemagert, Mdm 17 cm
2. Topf, graubraun, Rand flach abgestrichen, Hals grob geglättet, Körper geschlickt, fein gemagert
3. Randscherbe, graubraun, Rand nach innen abgestrichen, Oberfläche geglättet, grob gemagert
4. Randscherbe, beigegrau, Rand gerundet, Oberfläche geglättet, fein gemagert
5. 2 Randscherben
6. Wandscherbe mit Ritzlinien
7. Wandscherben

### Stelle 1393

Inv.-Nr.: 1995:92/1318-1319  
 Befund: runde kesselförmige Grube, Boden gewellt, Dm 160 cm, T 20 cm, Befund durch Schnittkante begrenzt (Taf. 5,E)  
 32,77 m ü. N. N.  
 Funde (Taf. 60,B)

1. Topf, rotbraun, Rand gerundet, Oberfläche grob geglättet, grob gemagert, Mdm 16 cm, Bdm 11 cm
2. Randscherbe, grauschwarz, Rand flach abgestrichen, Oberfläche geglättet, fein gemagert
3. Wandscherbe, graubraun bis beigebraun, 3 Gruppen von 3 Rillenbögen, 3 kleine Dellen, Oberfläche geglättet, fein gemagert
4. bandförmiger Henkel
5. Wandscherben

### Stelle 1398

Inv.-Nr.: 1995:92/1326-1330  
 Befund: runde muldenförmige Grube, Dm 200 cm, T 44 cm (Taf. 5,G)  
 31,59 m ü. N. N.  
 Funde (Taf. 60,C)

1. Topf, graubeige, Rand gerundet, Oberfläche geschlickt, grob gemagert
2. Randscherbe, graubraun, Rand flach schwach abgestrichen, Oberfläche rau, grob gemagert
3. Randscherbe, graubraun, Rand wohl flach schwach abgestrichen, Oberfläche geschlickt, grob gemagert
4. Terrine, graubraun, Rand nach außen abgestrichen, Oberfläche geglättet, grob gemagert, Mdm 22 cm
5. Topf, graubraun, Rand unterschiedlich, Oberfläche geschlickt, grob gemagert
6. Randscherbe, rötlich grau, Rand nach außen abgestrichen, Oberfläche geglättet, fein gemagert
7. Topf, orange graubeige, am Halsansatz Fingertupfenreihe, Hals geglättet, Körper geschlickt, fein gemagert, größter Dm 17 cm
8. Wandscherbe, grauschwarz, horizontale Rille, darunter Rädchenverzierung, Oberfläche geglättet, Glättspuren, fein gemagert
9. 2 Randscherben
10. 3 Bodenscherben
11. Wandscherben

### Stelle 1405

Inv.-Nr.: 1995:92/1338-1340

Befund: eiförmige kegelstumpfförmige Grube, Dm 47 cm, T 100 cm (Taf. 5,F)

32,10 m ü. N. N.

Funde

1. Topf, graubraun, Rand gerundet, Oberfläche grob geglättet, fein gemagert, innen Pechreste, Mdm 9 cm (Taf. 60,D)
2. Wandscherben
3. Rotlehm

### Stelle 1412

Inv.-Nr.: 1995:92/1347-1348, 2413-2414

Befund: rundliche kesselförmige Grube, Dm 275 cm, T 138 cm (Taf. 5,H)

32,21 m ü. N. N.

Funde (Taf. 60,E)

1. Topf, beigebraun, Rand verdickt, flach abgestrichen, Randleppe außen, Hals geglättet, Körper geschlickt, grob gemagert
2. S-Profil-Schale, graubraun, Rand nach außen abgestrichen, innen 2-fach facettiert, Oberfläche wohl geglättet, grob gemagert
3. Randscherbe, graubraun, Rand verdickt, nach außen abgestrichen, Oberfläche wohl geglättet, grob gemagert

4. Wandscherbe, graubraun, Schulter 1-fach facettiert, Oberfläche geglättet, fein gemagert
5. Schale, grauschwarz, Rand gerundet, innen abgesetzt, Oberfläche unklar, fein gemagert
6. Bodenscherbe
7. Wandscherben

### Stelle 1415

Inv.-Nr.: 1995:92/1354-1355

Befund: unregelmäßige muldenförmige Grube, Dm 235 cm, Br 85 cm, T 32 cm (Taf. 6,A)

32,21 m ü. N. N.

Funde

1. Topf, graubraun, innen rötlich beigebraun, Rand gerundet, Hals grob geglättet, Körper geschlickt, grob gemagert (Taf. 61,A)
2. Bodenscherbe
3. Wandscherben

### Stelle 1423

Inv.-Nr.: 1995:92/1363-1365

Befund: rundliche kesselförmige Grube, Dm 135 cm, T 84 cm (Taf. 6,B)

31,97 m ü. N. N.

Funde (Taf. 61,B)

1. hohe Terrine, graubraun, Rand gerundet, 6 horizontale Riefen auf Schulter, Oberfläche geglättet, Glättspuren, grob gemagert, Mdm 19 cm
2. S-Profil-Schale, graubraun, Rand nach außen schwach abgestrichen, Oberfläche geglättet, Glättspuren, fein gemagert
3. Randscherbe, graubraun, Rand verdickt, flach abgestrichen, Oberfläche geglättet, Glättspuren, grob gemagert
4. Terrine, rötlich graubraun, Rand verdickt, flach abgestrichen, Oberfläche geglättet, grob gemagert, Mdm 20 cm
5. Napf, grauschwarz, Rand gerundet, wohl Henkelansatz am Bauch, Oberfläche geglättet, fein gemagert, Mdm 14 cm
6. Topf, rötlich graubraun, Rand gerundet, Hals geglättet, Glättspuren, Körper geschlickt, grob gemagert, Mdm 34 cm
7. Topf, orange beigebraun, innen graubraun, Rand flach abgestrichen, Hals geglättet, Glättspuren, Körper gesandet, grob gemagert, Mdm 39 cm
8. Topf, graubraun, Rand flach abgestrichen, Hals geglättet, Glättspuren, Körper geschlickt, grob gemagert
9. Napf, graubraun, Rand flach abgestrichen, Oberfläche geglättet, grob gemagert, Mdm 7 cm



10. Randscherbe, graubraun, Rand verdickt, flach abgestrichen, Randlippe außen, Oberfläche geglättet, fein gemagert
11. Napf, graubraun, innen grauschwarz, Rand flach abgestrichen, Oberfläche geglättet, grob gemagert, Mdm 14 cm
12. Wandscherbe, graubraun, 4 diagonale Riefen auf Schulter, Oberfläche geglättet, fein gemagert, größter Dm 14 cm
13. Randscherbe mit Henkelansatz
14. 6 Randscherben
15. 4 Bodenscherben
16. Wandscherben
17. Rotlehm

### Stelle 1424

Inv.-Nr.: 1995:92/1366

Befund: länglich-ovale muldenförmige Grube, Dm 127 cm, Br 62 cm, T 16 cm (Taf. 6,C)

31,96 m ü. N. N.

Fund

1. Topf, graubeige, Rand gerundet, Oberfläche grob geglättet, grob gemagert, Mdm 12 cm (Taf. 61,C)

### Stelle 1425

Inv.-Nr.: 1995:92/1367-1372

Befund: rundliche muldenförmige Grube, Dm 240 cm, Br 200 cm, T 60 cm (Taf. 6,D)

31,94 m ü. N. N.

Funde

1. Topf, rötlich beige, innen beige-grau, Rand verdickt, flach abgestrichen, schwache Randlippe außen, Oberfläche grob geglättet, grob gemagert (Taf. 61,D)
2. Randscherbe
3. Bodenscherbe
4. Wandscherben

### Stelle 1426

Inv.-Nr.: 1995:92/1373

Befund: ovale kesselförmige Grube, Dm 150 cm, Br 116 cm, T 40 cm (Taf. 6,E)

31,99 m ü. N. N.

Funde

1. Schale, beige-braun, Rand flach abgestrichen, randständiger, bandförmiger Henkel, Oberfläche grob geglättet, grob gemagert (Taf. 61,E)
2. Randscherbe
3. Wandscherben

### Stelle 1427

Inv.-Nr.: 1995:92/1374

Befund: kesselförmige Grube, Form im Planum nicht zu rekonstruieren, Dm 107 cm, T 43 cm (Taf. 3,P)

31,13 m ü. N. N.

Funde (Taf. 62,A)

1. Topf, rötlich grau, innen graubraun, Rand nach innen abgestrichen, Oberfläche sandig, grob gemagert
2. Napf, graubraun, Rand flach abgestrichen, Oberfläche geglättet, grob gemagert
3. Schale, rötlich beige-grau, Rand flach abgestrichen, Oberfläche grob geglättet bis geschlickt, innen grauschwarz, grob gemagert
4. Bodenscherbe
5. Wandscherben

### Stelle 1436

Inv.-Nr.: 1995:92/1387-1394

Befund: annähernd ovale kesselförmige Grube, Dm 230 cm, Br 165 cm, T 50 cm (Taf. 6,F)

31,77 m ü. N. N.

Funde (Taf. 62,B)

1. Terrine, grauschwarz, Rand unklar, Hals abgesetzt, Randzipfel, Schulter 1-fach facettiert, darauf diagonale Rillen, Oberfläche geglättet, Glättspuren, fein gemagert
2. Topf, beige-braun, Rand verdickt, flach abgestrichen, Oberfläche geschlickt, grob gemagert
3. Randscherbe, grauschwarz, Rand nach außen abgestrichen, Oberfläche geschlickt, grob gemagert
4. Randscherbe, graubraun, Rand gerundet, Hals geglättet, Körper geschlickt, grob gemagert
5. Tasse, rötlich grau, innen graubraun, Rand nach innen abgestrichen, bandförmiger Henkel am Schulterumbruch, Oberfläche geraut, grob gemagert, Mdm 14 cm
6. Topf, rotbraun, Rand leicht verdickt, nach außen schwach abgestrichen, Oberfläche geschlickt, grob gemagert, Mdm 19 cm
7. Bodenscherbe, graubraun, Boden abgesetzt, Oberfläche sandig, grob gemagert, Bdm 12 cm
8. Wandscherbe mit unregelmäßigen Ritzlinien
9. 10 Randscherben
10. Wandscherben
11. Rotlehm

### **Stelle 1438**

Inv.-Nr.: 1995:92/1397-1398

Befund: ovale muldenförmige Grube, Dm 163 cm, Br 117 cm, T 24 cm (Taf. 6,G)

31,77 m ü. N. N.

Funde (Taf. 61,F)

1. Terrine, beigebraun, Rand gerundet, Schulter 1-fach facettiert, Oberfläche geglättet, Glättspuren, fein gemagert, Mdm 9 cm
2. Schale, graubraun, Rand flach abgestrichen, Henkelansatz, Oberfläche grob geglättet, fein gemagert
3. Randscherbe
4. Wandscherben

### **Stelle 1441**

Inv.-Nr.: 1995:92/1402-1403

Befund: ovale muldenförmige Grube, Dm 155 cm, Br 87 cm, T 42 cm (Taf. 6,H)

31,87 m ü. N. N.

Funde (Taf. 62,C)

1. Topf, beigebraun, innen graubraun, Rand flach schwach abgestrichen, Oberfläche geschlickt, grob gemagert, Mdm 19 cm
2. S-Profil-Schale, beigebraun, Rand gerundet, Oberfläche geglättet, fein gemagert
3. Wandscherben
4. Rotlehm

### **Stelle 1444**

Inv.-Nr.: 1995:92/1405-1406

Befund: runde muldenförmige Grube, Dm 134 cm, T 43 cm (Taf. 6,I)

31,86 m ü. N. N.

Fund

1. Terrine, beige, innen rötlich beige, Rand nach außen abgestrichen, auf Hals 5 horizontale Rillen, Hals abgesetzt, auf Schulter Riefenverzierung, Oberfläche geglättet, fein gemagert, Mdm 14 cm (Taf. 60,F)

### **Stelle 1445**

Inv.-Nr.: 1995:92/1407-1408

Befund: eiförmige kesselförmige Grube, Dm 190 cm, Br 130 cm, T 18 cm (Taf. 6,K)

31,72 m ü. N. N.

Funde (Taf. 62,D)

1. Topf, graubraun, Rand verdickt, gerundet, Oberfläche geschlickt, grob gemagert
2. Terrine, graubraun, Rand spitz zulaufend, Hals abgesetzt, Oberfläche geglättet, fein gemagert, Mdm 16 cm

3. Napf, beigebraun, Rand verdickt, flach abgestrichen, wohl Fingertupfen auf Rand, Oberfläche geglättet, grob gemagert

4. Becher, rötlich braun, Rand flach abgestrichen, Oberfläche grob geglättet, grob gemagert, Mdm 4 cm, Bdm 2,2 cm, H 3,5 cm
5. Randscherbe
6. Wandscherbe mit Henkel
7. Wandscherben

### **Stelle 1446**

Inv.-Nr.: 1995:92/1409-1411

Befund: runde kesselförmige Grube, Dm 125 cm, T 50 cm (Taf. 6,L)

31,77 m ü. N. N.

Funde (Taf. 62,E)

1. Napf, orange bis beige grau, Rand nach außen abgestrichen, Oberfläche grob geglättet, grob gemagert, Mdm 19 cm
2. Topf, graubraun bis beige grau, Rand verdickt, flach abgestrichen, Körper grob geglättet, Körper geschlickt, grob gemagert, Mdm 43 cm
3. Terrine, beigebraun, Rand verdickt, gerundet, Oberfläche geglättet, fein gemagert, Mdm 22 cm
4. Amphore, graubraun, Rand gerundet, Oberfläche geglättet, fein gemagert, Mdm 12 cm
5. S-Profil-Schale, beige grau, Rand nach außen abgestrichen, Oberfläche wohl geglättet, fein gemagert
6. Topf, graubraun, Rand unterschiedlich, Hals geglättet, Glättspuren, Körper geschlickt, grob gemagert
7. Randscherbe, beigebraun, Rand flach abgestrichen, Oberfläche geglättet, fein gemagert
8. Randscherbe
9. Bodenscherbe
10. Wandscherben

### **Stelle 1448**

Inv.-Nr.: 1995:92/1415-1417

Befund: runde muldenförmige Grube, Dm 125 cm, T 44 cm (Taf. 6,M)

31,60 m ü. N. N.

Funde

1. Topf, rötlich beigebraun, innen grauschwarz, Rand verdickt, flach schwach abgestrichen, Hals geglättet, Glättspuren, Körper geschlickt, grob gemagert, Mdm 36 cm (Taf. 62,F)
2. Bodenscherbe
3. Wandscherben

#### 4. Rotlehm

##### **Stelle 1450**

Inv.-Nr.: 1995:92/1420-1422

Befund: ovale muldenförmige Grube, Dm 497 cm, Br 235 cm, T 86 cm (Taf. 48,B)

31,68 m ü. N. N.

Funde

1. Schale, beigebraun, Rand nach außen abgestrichen, innen abgesetzt, Hals geglättet, Glättspuren, Körper grob geglättet, fein gemagert, Mdm 20 cm (Taf. 63,A)
2. Wandscherben
3. Rotlehm

##### **Stelle 1467**

Inv.-Nr.: 1995:92/1428

Befund: ovale muldenförmige Grube, Dm 84 cm, Br 64 cm, T 15 cm; Verhältnis zu St. 1468 nicht zu klären (Taf. 5,I)

31,44 m ü. N. N.

Funde

1. Amphore, braunschwarz, innen graubraun, Rand gerundet, auf Hals 3 horizontale Rillen, von bandförmigem Henkel unterbrochen, Oberfläche geglättet, Glättspuren, fein gemagert, Mdm 8 cm (Taf. 61,G)
2. Randscherbe
3. Bodenscherbe
4. Wandscherbe

##### **Stelle 1473**

Inv.-Nr.: 1995:92/1431-1434

Befund: annähernd ovale muldenförmige Grube, Dm 159 cm, Br 114 cm, T 40 cm (Taf. 7,A)

31,51 m ü. N. N.

Funde (Taf. 63,B)

1. Schale, beigebraun, Rand flach abgestrichen, Oberfläche grob geglättet, fein gemagert, Mdm 34 cm
2. Schale, beigebraun, Rand flach abgestrichen, innen abgesetzt, Oberfläche geglättet, Glättspuren, fein gemagert
3. Randscherbe, graubraun, Rand verdickt, flach abgestrichen, Randlippe außen, Oberfläche unklar, fein gemagert
4. Topf, graubraun, innen orangerot, Rand gerundet, Hals grob geglättet, Körper geschlickt, grob gemagert
5. Wandscherbe, beigebraun, 2 horizontale Rillen, Oberfläche geglättet, fein gemagert
6. 2 Randscherben
7. 4 Bodenscherben

#### 8. Wandscherben

##### **Stelle 1476**

Inv.-Nr.: 1995:92/1440, 1442

Befund: runde muldenförmige Grube, Dm 174 cm, T 36 cm (Taf. 7,B)

31,50 m ü. N. N.

Funde (Taf. 63,C)

1. S-Profil-Schale, graubraun bis grauschwarz, Oberfläche geglättet, Rand verdickt, flach abgestrichen, Randlippe außen, randständiger, bandförmiger Henkel, Randzipfel, grob gemagert, Mdm 40 cm, Bdm 17,5 cm, H 10 cm
2. Schale, grauschwarz, Rand verdickt, flach schwach abgestrichen, Oberfläche geglättet, Glättspuren, fein gemagert, Mdm 34 cm
3. Schale, grauschwarz, Rand verdickt, flach abgestrichen, Randlippe innen und außen, Oberfläche geglättet, Glättspuren, fein gemagert
4. Topf, rötlich graubraun, Rand gerundet, Hals geglättet, Körper geschlickt, grob gemagert
5. Randscherbe, rötlich braun, Rand verdickt, flach abgestrichen, Oberfläche grob geglättet, grob gemagert
6. Terrine, grauschwarz, Rand gerundet, Oberfläche geglättet, grob gemagert, Mdm 14 cm
7. Schale, grauschwarz, Rand verdickt, flach schwach abgestrichen, Randlippe innen und außen, Oberfläche grob geglättet, grob gemagert, Mdm 23 cm
8. S-Profil-Schale, beigebraun, Rand verdickt, flach abgestrichen, Randlippe außen, randständiger, bandförmiger Henkel, Randzipfel, Oberfläche grob geglättet, grob gemagert, Mdm 30 cm, Bdm 10 cm, H 9,5 cm
9. Schale, grauschwarz, Rand verdickt, flach abgestrichen, Oberfläche geglättet, Glättspuren, fein gemagert, Mdm 32 cm
10. Schale, grauschwarz, Rand verdickt, nach außen schwach abgestrichen, schwache Randlippe außen, Oberfläche geglättet, Glättspuren, fein gemagert
11. Schale, graubraun, Rand verdickt, flach abgestrichen, Randlippe innen und außen, Oberfläche geglättet, Glättspuren, fein gemagert
12. Terrine, grauschwarz, Rand flach schwach abgestrichen, Oberfläche geglättet, fein gemagert, Mdm 16 cm
13. Randscherbe, beigebraun, Rand verdickt, flach abgestrichen, Randlippe außen, Oberfläche grob geglättet, grob gemagert

14. Randscherbe, beigebraun, Rand nach außen abgestrichen, Oberfläche sandig, fein gemagert
15. Topf, beige graubraun, Rand gerundet, Hals geglättet, Glättspuren, Körper geschlickt, grob gemagert
16. 2 Randscherben
17. 7 Bodenscherben
18. Wandscherben
19. Rotlehm

### **Stelle 1478**

Inv.-Nr.: 1995:92/1445-1446

Befund: runde kesselförmige Grube, Dm 114 cm, T 81 cm (Taf. 7,C)

31,64 m ü. N. N.

Funde (Taf. 64,A)

1. Schale, grau braunschwarz, Rand verdickt, gerundet, Oberfläche geglättet, grob gemagert, Mdm 26 cm
2. Topf, graubraun, innen teilweise grauschwarz, Rand flach abgestrichen, Hals grob geglättet, Körper geschlickt, grob gemagert
3. Topf, rötlich braun, innen graubraun, Rand verdickt, nach außen abgestrichen, grob gemagert, Mdm 36 cm
4. Topf, graubraun, innen grauschwarz, Rand verdickt, gerundet, teilweise schwach abgestrichen, grob gemagert, Mdm 19 cm
5. Napf, rötlich braun bis graubraun, Rand flach abgestrichen, Oberfläche geglättet, grob gemagert, Mdm 18 cm, Bdm 9,3 cm, H 11 cm
6. 2 Randscherben
7. Bodenscherbe
8. Wandscherbe, riefenverziert
9. Wandscherben
10. Rotlehm

### **Stelle 1479**

Inv.-Nr.: 1995:92/1454, 1456, 1457

Befund: Grubenkomplex mit den Befunden 1479, 1914 und 8041; exakte Zuordnung der Funde nicht möglich (Taf. 7,D)

Funde (Taf. 63,D)

1. Amphore, grauschwarz, innen graubraun, Rand gerundet, auf Schulter wohl Riefe, Oberfläche geglättet, fein gemagert, Mdm 11 cm
2. Topf, beigebraun, Rand verdickt, flach abgestrichen, Randlippe außen, auf Schulter Knubbe, darüber Delle, Hals grob geglättet, Körper geschlickt, grob gemagert

3. Terrine, graubraun, innen grauschwarz, Rand gerundet, Hals gerundet abgesetzt, auf Schulter, 2 horizontale Riefen, Oberfläche geglättet, Glättspuren, fein gemagert, Mdm 14 cm
4. Topf, rötlich beige-grau, Rand verdickt, nach innen schwach abgestrichen, Oberfläche geschlickt, grob gemagert
5. eiserne Sichel, Ende umgebogen, Länge 14,7 cm, Breite 3,9 cm (Taf. 133,E)

### **Stelle 1481**

Inv.-Nr.: 1995:92/1463-1465

Befund: wohl ovale muldenförmige Grube, Br 115 cm, T 64 cm, Befund durch Schnittkante begrenzt (Taf. 7,E)

31,45 m ü. N. N.

Funde

1. S-Profil-Schale, graubraun, innen grauschwarz, Rand verdickt, nach außen abgestrichen, innen 2-fach facettiert, randständiger, bandförmiger Henkel, Oberfläche wohl grob geglättet, grob gemagert (Taf. 63,E)
2. Wandscherben
3. Rotlehm

### **Stelle 1501**

Inv.-Nr.: 1995:92/1477

Befund: Streufund

Fund

1. Klopstein

### **Stelle 1504**

Inv.-Nr.: 1995:92/1480

Befund: Streufund

Fund

1. Mahlsteinfragment aus Gneis

### **Stelle 1508**

Inv.-Nr.: 1995:92/1483

Befund: Streufund

Fund

1. Tasse, graubraun, Hals wohl abgesetzt, wohl randständiger, bandförmiger Henkel, Henkel mit 3 senkrechten Riefen, auf Schulter
2. Dellen, Oberfläche geglättet, fein gemagert, größter Dm 19 cm (Taf. 64,B)

### **Stelle 1511**

Inv.-Nr.: 1995:92/1484

Befund: Streufund

Fund

1. Napf, rot beigebraun, innen beigebraun, Rand nach außen abgestrichen, Hals geglättet, Glättspuren, Körper geschlickt, grob gemagert (Taf. 64,C)

### **Stelle 1513**

Inv.-Nr.: 1995:92/1491

Befund: Streufund

Funde (Taf. 64,E)

1. hohe Terrine, dunkelgraubraun, Rand nach außen schwach abgestrichen, Oberfläche geglättet, fein gemagert, Mdm 18 cm
2. Wandscherbe, grau braunschwarz, 5 horizontale Rillen, Oberfläche geglättet, grob gemagert
3. Topf, rötlich beigebraun, Rand flach abgestrichen, Oberfläche grob geglättet, grob gemagert, Mdm 17 cm

### **Stelle 1514**

Inv.-Nr.: 1995:92/1494

Befund: Streufund

Fund

1. Terrine, beigebraun bis graubraun, innen graubraun, auf Hals 4 unsaubere horizontale Riefen, Oberfläche geglättet, fein gemagert (Taf. 64,D)

### **Stelle 1522**

Inv.-Nr.: 1995:92/1502

Befund: Streufunde

Funde (Taf. 64,F)

1. Napf, grauschwarz, Rand verdickt, nach außen schwach abgestrichen, Hals schwach abgesetzt, Oberfläche geglättet, fein gemagert, Mdm 10 cm
2. Terrine, grauschwarz, Oberfläche geglättet, Rand gerundet, Hals abgesetzt, Schulter 1-fach facettiert, Glättspuren, fein gemagert
3. Topf, beigebraun, innen graubraun, Rand gerundet, Hals grob geglättet, Körper geschlickt, grob gemagert
4. Topf, dunkelbraun, Rand verdickt, flach abgestrichen, Randlippe außen, Hals geglättet, Glättspuren, Körper geschlickt, fein gemagert

### **Stelle 1524**

Inv.-Nr.: 1995:92/1504

Befund: Streufund

Fund

1. Tasse, beigebraun, Rand gerundet, randständiger, bandförmiger Henkel,

Oberfläche grob geglättet, fein gemagert, Mdm 15 cm, Bdm 8 cm, H 7 cm (Taf. 64,G)

### **Stelle 1528**

Inv.-Nr.: 1995:92/1512

Befund: Streufunde

Funde (Taf. 64,H)

1. Schale, grau braunschwarz, Rand gerundet, innen abgesetzt, Oberfläche geglättet, Glättspuren, fein gemagert, Mdm 22 cm
2. große Amphore, beige grauschwarz, Hals abgesetzt, 5 horizontale Riefen, diagonale Ritzbündel, Oberfläche geglättet, unterster Bereich geschlickt, fein gemagert

### **Stelle 1533**

Inv.-Nr.: 1995:92/1518, 1519

Befund: Streufunde

Funde

1. Topf, rötlich grau, Rand gerundet, Oberfläche geschlickt, grob gemagert, Mdm 16 cm (Taf. 65,A)
2. Klopstein

### **Stelle 1535**

Inv.-Nr.: 1995:92/1522, 1525

Befund: Streufunde

Funde (Taf. 65,B)

1. S-Profil-Schale, beigebraun, Rand gerundet, Oberfläche geglättet, Glättspuren, fein gemagert, Mdm 18 cm
2. Terrine, grauschwarz, Rand gerundet, Oberfläche geglättet, fein gemagert, Mdm 13 cm
3. Napf, grauschwarz, Rand nach außen abgestrichen, Hals abgesetzt, auf Schulter diagonale Riefen, Oberfläche geglättet, fein gemagert

### **Stelle 1539**

Inv.-Nr.: 1995:92/1531

Befund: Streufund

Fund

1. Terrine, grauschwarz, auf Hals 3 horizontale Riefen, Hals abgesetzt, Schulter 1-fach facettiert, Oberfläche geglättet, fein gemagert, größter Dm 20 cm (Taf. 65,C)

### **Stelle 1543**

Inv.-Nr.: 1995:92/1537

Befund: Streufund

Fund

1. Mahlsteinfragment aus Porphy

### **Stelle 1549**

Inv.-Nr.: 1995:92/1553

Befund: Streufunde

Funde (Taf. 65,D)

1. Terrine, beigebraun, Rand gerundet, innen abgesetzt, Hals abgesetzt, Schulter 1-fach facettiert, Hals und Schulter geglättet, Glättspuren, Bauch grob geglättet, fein gemagert, Mdm 15 cm
2. Napf, beige-grau, innen graubraun, flach abgestrichen, Oberfläche grob geglättet, grob gemagert, Mdm 8 cm, Bdm 6 cm, H 3,8 cm

### **Stelle 1550**

Inv.-Nr.: 1995:92/1557

Befund: Streufund

Fund

1. Topf, graubraun, innen beigebraun, Rand nach außen schwach abgestrichen, Hals grob geglättet, Körper wohl geschlickt, grob gemagert, Mdm 21 cm (Taf. 65,E)

### **Stelle 1551**

Inv.-Nr.: 1995:92/1563

Befund: Streufunde

Funde

1. 2 Klopsteine

### **Stelle 1558**

Inv.-Nr.: 1995:92/1579

Befund: Streufund

Fund

1. Topf, beigebraun, Rand flach schwach abgestrichen, Oberfläche geschlickt, fein gemagert, Mdm 14 cm (Taf. 65,F)

### **Stelle 1559**

Inv.-Nr.: 1995:92/1599

Befund: Streufund

Fund

1. S-Profil-Schale, graubraun, Rand gerundet, innen 2-fach facettiert, Oberfläche leicht gerauht, grob gemagert (Taf. 65,G)

### **Stelle 1573**

Inv.-Nr.: 1995:92/1613

Befund: Streufund

Fund

1. Tasse, beigebraun, Rand gerundet, randständiger, bandförmiger Henkel, Hals abgesetzt, 3 horizontale Riefen, von Henkel unterbrochen, unter Henkel Delle, Oberfläche

geglättet, Glättspuren, fein gemagert, Mdm 13 cm (Taf. 65,H)

### **Stelle 1718**

Inv.-Nr.: 1995:92/1672-1673

Befund: ovale kesselförmige Grube, Dm 104 cm, Br 90 cm, T 50 cm (Taf. 7,F)

31,68 m ü. N. N.

Funde (Taf. 65,K)

1. Schale, beigebraun, Rand nach innen abgestrichen, innen abgesetzt, Oberfläche grob geglättet, grob gemagert, Mdm 29 cm
2. Omphalosschale, beigebraun, Rand gerundet, Oberfläche geglättet, grob gemagert, Mdm 15 cm, Bdm 5 cm H 5,2 cm
3. Topf, braunschwarz, Rand gerundet, Oberfläche geschlickt, grob gemagert
4. Wandscherbe, grauschwarz, innen beigebraun, 4 diagonale Riefen, Oberfläche geglättet, fein gemagert
5. Bodenscherbe
6. Wandscherben
7. Rotlehm

### **Stelle 1721**

Inv.-Nr.: 1995:92/1678-1680

Befund: runde muldenförmige Grube, Dm 152 cm, T 56 cm (Taf. 7,G)

31,72 m ü. N. N.

Funde (Taf. 66,A)

1. Schale, beigebraun, Rand nach außen abgestrichen, Boden abgesetzt, Oberfläche geglättet, Glättspuren, fein gemagert, Mdm 26 cm, Bdm 10 cm, H 7 cm
2. Topf, beige graubraun, Rand verdickt, flach abgestrichen, länglicher Aufsatz mit Delle, Oberfläche geschlickt, grob gemagert, Mdm 44 cm
3. Topf, beigebraun, Rand verdickt, gerundet, Oberfläche grob geglättet, grob gemagert, Mdm 24 cm
4. Wandscherben
5. Rotlehm

### **Stelle 1724**

Inv.-Nr.: 1995:92/1681

Befund: ovale kesselförmige Grube, Dm 125 cm, Br 107 cm, T 63 cm; Verhältnis zu St. 1723 nicht zu klären (Taf. 8,A)

31,65 m ü. N. N.

Funde

1. S-Profil-Schale, beigebraun, Rand gerundet, Oberfläche grob geglättet, fein gemagert, Mdm 16 cm (Taf. 65,L)

## 2. Wandscherbe

### **Stelle 1726**

Inv.-Nr.: 1995:92/1685-1687

Befund: längliche muldenförmige Grube, Dm 264 cm, Br 154 cm, T 48 cm; unter St. 1727, Verhältnis zu St. 1725 nicht zu klären (Taf. 8,B)

31,68 m ü. N. N.

Funde

1. Schale, beigebraun, Rand gerundet, innen abgesetzt, Oberfläche grob geglättet, grob gemagert (Taf. 65,I)
2. Wandscherbe mit Pechspuren
3. Wandscherben
4. Rotlehm

### **Stelle 1730**

Inv.-Nr. 1995:92/1691-1692

Befund: ovale muldenförmige Grube, Dm 194 cm, Br 160 cm, T 18 cm (Taf. 8,C)

31,59 m ü. N. N.

Funde

1. Topf, beigebraun, innen graubraun, Rand verdickt, flach abgestrichen, 2 Knubben, Oberfläche geschlickt, grob gemagert, Mdm 45 cm (Taf. 66,B)
2. Wandscherbe

### **Stelle 1744**

Inv.-Nr.: 1995:92/1713-1715

Befund: runde kesselförmige Grube, Dm 159 cm, T 62 cm (Taf. 8,D)

31,79 m ü. N. N.

Funde (Taf. 66,C)

1. Randscherbe, grauschwarz, Rand flach abgestrichen, Oberfläche geglättet, fein gemagert
2. Schale, graubraun bis grauschwarz, Rand spitz auslaufend, Oberfläche geglättet, fein gemagert
3. Doppelkonus, grauschwarz, über Halsansatz 2 horizontale Rillen, auf Bauch Schrägriefen, Oberfläche geglättet, fein gemagert, größter Dm 8 cm
4. Wandscherbe, graubraun, aufgesetzte horizontale Leiste mit Fingertupfen, Oberfläche grob geglättet, grob gemagert
5. Bodenscherbe
6. Wandscherben
7. Rotlehm

### **Stelle 1751**

Inv.-Nr.: 1995:92/1750-1752, 1725-1728

Befund: unregelmäßige Grube, Dm 370 cm, T 110 cm; von St. 1752 überlagert, Verhältnis zu St. 2431 nicht zu klären (Taf. 9,A)

31,83 m ü. N. N.

Funde

1. Wandscherben
2. Mahlsteinfragment aus Granit

### **Stelle 1763**

Inv.-Nr.: 1995:92/1760-1762

Befund: runde kegelstumpfförmige Grube, Dm 94 cm, T 100 cm; von St. 1757 überlagert (Taf. 8,E)

31,91 m ü. N. N.

Funde (Taf. 66,D)

1. Terrine, rötlich braun, innen graubraun, Rand leicht verdickt, flach abgestrichen, Randlippe außen, Oberfläche gerauht, fein gemagert, Mdm 22 cm
2. S-Profil-Schale, graubraun, Rand uneinheitlich, innen 2-fach facettiert, Oberfläche grob geglättet, grob gemagert
3. Wandscherben
4. Rotlehm

### **Stelle 1784**

Inv.-Nr.: 1995:92/1777-1778

Befund: rundliche kesselförmige Grube, Dm 220 cm, T 104 cm (Taf. 8,F)

31,89 m ü. N. N.

Funde (Taf. 65,M)

1. Schale, graubraun, Rand verdickt, nach innen abgestrichen, Oberfläche grob geglättet, fein gemagert
2. Schale, beigebraun, Rand flach abgestrichen, innen abgesetzt, Hals geglättet, Glättspuren, Körper grob geglättet, grob gemagert
3. Wandscherben

### **Stelle 1788**

Inv.-Nr.: 1995:92/1782-1783

Befund: runde muldenförmige Grube, Dm 159 cm, T 33 cm (Taf. 8,G)

31,85 m ü. N. N.

Funde (Taf. 67,A)

1. Schale, grauschwarz, Rand gerundet, flach schwach abgestrichen, teilweise Randlippe außen, Oberfläche geglättet, Glättspuren, grob gemagert, Mdm 32 cm
2. Topf, rötlich beige, innen beigebraun, Rand verdickt, flach schwach abgestrichen,

Oberfläche geschlickt, grob gemagert, Mdm 22 cm

3. Topf, beigebraun, innen grauschwarz, Rand verdickt, flach und außen abgestrichen, Hals grob geglättet, Körper geschlickt, grob gemagert, Mdm 20 cm

4. Terrine, graubraun, Rand flach abgestrichen, Oberfläche grob geglättet, grob gemagert

5. 3 Bodenscherben

6. Wandscherben

### **Stelle 1790**

Inv.-Nr.: 1995:92/1786-1787

Befund: runde muldenförmige Grube, Dm 169 cm, T 48 cm (Taf. 8,H)

31,93 m ü. N. N.

Funde (Taf. 66,E)

1. Topf, beigebraun, innen graubraun, Rand verdickt, flach abgestrichen, Randlippe außen, Hals grob geglättet, Körper geschlickt, grob gemagert, Mdm 38 cm

2. S-Profil-Schale, graubraun, Rand verdickt, nach außen abgestrichen, innen abgesetzt, Randlippe außen, Oberfläche grob geglättet, grob gemagert

3. Randscherbe

4. Wandscherben

5. Rotlehm

### **Stelle 1792**

Inv.-Nr.: 1995:92/1788-1789

Befund: runde muldenförmige Grube, Dm 142 cm, T 28 cm (Taf. 8,I)

31,93 m ü. N. N.

Funde

1. Napf, rötlich beigebraun, Rand gerundet, Oberfläche wohl geglättet, fein gemagert, Mdm 13 cm (Taf. 66,F)

2. 4 Bodenscherben

3. Wandscherben

4. Rotlehm

### **Stelle 1811**

Inv.-Nr.: 1995:92/1791-1792

Befund: muldenförmige Grube, Form nicht zu rekonstruieren, Dm 164 cm, T 48 cm (Taf. 9,B)

32,06 m ü. N. N.

Funde (Taf. 67,B)

1. Topf, beigebraun, teilweise rötlich, Rand gerundet, wohl senkrechte Riefe auf Bauch, Oberfläche grob geglättet, grob gemagert, Mdm 22 cm

2. Terrine, beigebraun, Rand flach abgestrichen, Hals schwach abgesetzt, runde

Knubbe am Bauchumbruch, darüber 4 Bogenriefen, auf Schulter diagonale Ritzlinien, Oberfläche geglättet, fein gemagert, Mdm 14 cm

3. Schale, beigebraun, Rand nach außen abgestrichen, Oberfläche geglättet, Glättspuren, grob gemagert

4. Randscherbe, beigebraun, Rand verdickt, spitz zulaufend, Oberfläche wohl grob geglättet, fein gemagert

5. Randscherbe, beigebraun, Rand gerundet, Oberfläche geglättet, fein gemagert

6. 2 Randscherben

7. Wandscherben

8. Rotlehm

### **Stelle 1824**

Inv.-Nr.: 1995:92/1812-1814

Befund: runde kesselförmige Grube, Dm 102 cm, T 56 cm (Taf. 9,C)

31,88 m ü. N. N.

Funde

1. Turbanrandschale, graubraun, Delle, Oberfläche grob geglättet, fein gemagert (Taf. 67,C)

2. 2 Randscherben

3. Wandscherben

4. Rotlehm

### **Stelle 1828**

Inv.-Nr.: 1995:92/1820-1821

Befund: kesselförmige Grube, Dm 220 cm, Br 131 cm, T 58 cm (Taf. 9,D)

31,87 m ü. N. N.

Funde (Taf. 68,A)

1. Topf, beigebraun, Rand flach abgestrichen, runde Knubbe auf Schulter, Oberfläche geschlickt, grob gemagert, Mdm 17 cm

2. Krug, beigebraun, Rand gerundet, randständiger, bandförmiger Henkel, dreieckige Ritzlinienverzierung auf Schulter, am Halsumbruch 4 horizontale Ritzlinien, im Bereich des Henkels unterbrochen, oberhalb des Bauchumbruchs 4 horizontale Ritzlinien, Boden leicht aufgewölbt, Oberfläche geglättet, grob gemagert, Mdm 11 cm, Bdm 6,5 cm, H 13 cm

3. S-Profil-Schale, graubraun, Rand nach außen schwach abgestrichen, innen 2-fach facettiert, Oberfläche grob geglättet, grob gemagert, Mdm 23 cm, Bdm ca. 5 cm, H ca. 10 cm

4. Topf, graubraun, Rand flach abgestrichen, möglicherweise Ritzlinienverzierung auf Bauch,



Oberfläche grob geglättet, grob gemagert Mdm 8 cm

5. Schale, rötlich braun, Rand gerundet, Oberfläche geglättet, Glättspuren, grob gemagert

6. Topf, beige-grau, Rand gerundet, teilweise nach innen schwach abgestrichen, Oberfläche fein geschlickt, grob gemagert, Mdm 17 cm

7. Schale, graubraun, Rand flach abgestrichen, Oberfläche geglättet, grob gemagert, Mdm 15 cm

8. Wandscherbe, beige-braun, 3 horizontale Riefen auf Schulter, Oberfläche geglättet, fein gemagert, größter Dm 14 cm

9. Krug, graubraun, 4 horizontale Riefen oberhalb Schulterumbruch, darüber Band ovaler Eindrücke, diagonale Riefen auf Bauch, Oberfläche geglättet, grob gemagert, größter Dm 15 cm

10. Wandscherbe, graubraun, 3 horizontale Riefen auf Schulter, Oberfläche geglättet, grob gemagert

11. Wandscherbe mit horizontalen Ritzlinien

12. Randscherbe

13. Wandscherben

14. Rotlehm

### **Stelle 1829**

Inv.-Nr.: 1995:92/1822-1827

Befund: ovale kesselförmige Grube, Dm 176 cm, Br 129 cm, T 85 cm (Taf. 9,E)

31,82 m ü. N. N.

Funde (Taf. 67,D)

1. S-Profil-Schale, beige-braun, Rand gerundet, innen 3-fach facettiert, Oberfläche grob geglättet, grob gemagert, Mdm 27 cm

2. Topf, graubraun, Rand gerundet, Randbereich geglättet, Körper geschlickt, grob gemagert

3. S-Profil-Schale, graubraun, Rand gerundet, innen 2-fach facettiert, Oberfläche grob geglättet, grob gemagert, Mdm 20 cm

4. Krug, graubraun, Rand gerundet, randständiger, bandförmiger Henkel, darunter wohl kleine Delle, 3 horizontale Ritzlinien auf Hals, Schulter 1-fach facettiert, Oberfläche geglättet, fein gemagert, Mdm 10 cm

5. Terrine, rötlich graubraun, über Halsansatz 4 horizontale Rillen, auf Schulter Ritzlinienverzierung, Oberfläche geglättet, fein gemagert, größter Dm 18 cm

6. Bodenscherbe, rötlich grau, Boden abgesetzt, Oberfläche geschlickt, grob gemagert

7. Wandscherbe, beige-braun, 2 horizontale Rillen, darunter spitzovale Eindrücke, Oberfläche geglättet, grob gemagert

8. Bodenscherbe

### **Stelle 1840**

Inv.-Nr.: 1995:92/1838-1839

Befund: runde muldenförmige Grube, Dm 124 cm, T 26 cm (Taf. 9,F)

31,84 m ü. N. N.

Fund

1. Schale, graubraun bis grauschwarz, Rand spitz auslaufend, Oberfläche geglättet, grob gemagert, Mdm 23 cm (Taf. 67,E)

### **Stelle 1841**

Inv.-Nr.: 1995:92/1840

Befund: unregelmäßige muldenförmige Grube, Dm 230 cm, Br 166 cm, T 32 cm (Taf. 9,G)

32,01 m ü. N. N.

Funde

1. Napf, rötlich braun, Rand nach innen abgestrichen, Oberfläche geglättet, Glättspuren, fein gemagert, Mdm 17 cm (Taf. 68,B)

2. Randscherbe

3. Wandscherben

4. Rotlehm

### **Stelle 1851**

Inv.-Nr.: 1995:92/1844-1847

Befund: runde kesselförmige Grube, Dm 200 cm, T 130 cm (Taf. 10,A; 134,A)

31,95 m ü. N. N.

Funde (Taf. 68,C)

1. Terrine, beige-braun, innen grauschwarz, Rand nach außen abgestrichen, Oberfläche grob geglättet, grob gemagert, Mdm 21 cm

2. Amphore, rötlich grauschwarz, innen graubraun, 3 horizontale Rillen oberhalb Halsumbruch, Halsumbruch scharf, Schulter 1-fach facettiert, Oberfläche geglättet, fein gemagert, größter Dm 11 cm

3. Wandscherbe, grauschwarz, Handhabenansatz, auf Schulter Rillenverzierung, Oberfläche grob geglättet, fein gemagert

4. Krug, beige-grau, Handhabenansatz auf Schulter, innen 3-fach facettiert, Oberfläche geglättet, Glättspuren, fein gemagert, größter Dm 28 cm

5. Randscherbe

6. Wandscherben

### **Stelle 1861**

Inv.-Nr.: 1995:92/1851-1852

Befund: ovale muldenförmige Grube, Dm 158 cm, Br 137 cm, T 131 cm (Taf. 9,H)

31,91 m ü. N. N.

Funde

1. Wandscherbe, braunschwarz, 3 horizontale Rillen, Oberfläche geglättet, Glättspuren, fein gemagert (Taf. 68,F)
2. Wandscherbe, ritzlinienverziert
3. Wandscherben
4. Rotlehm

### **Stelle 1863**

Inv.-Nr.: 1995:92/1856-1860

Befund: annähernd ovale kesselförmige Grube, Dm 152 cm, Br 175 cm, T 41 cm; überlagert

St. 1869 (Taf. 10,F)

31,90 m ü. N. N.

Funde (Taf. 68,E)

1. Turbanrandschale, graubraun, Oberfläche grob geglättet, fein gemagert, Mdm 23 cm
2. Turbanrandschale, graubraun, Rand verdickt, darauf Schrägriefen, Randlippe innen und außen, Oberfläche geglättet, Glättspuren, fein gemagert
3. Wandscherben
4. Rotlehm

### **Stelle 1864**

Inv.-Nr.: 1995:92/1861-1866

Befund: längliche muldenförmige Grube, nach Osten kegelstumpfförmig, Dm 255 cm, Br 158 cm, T 58 cm (Taf. 10,B)

31,92 m ü. N. N.

Funde (Taf. 69,A)

1. Terrine, grauschwarz, Rand flach abgestrichen, Hals abgesetzt, 2 oder 3 horizontale Riefen auf Schulter, von 2 fast dreieckigen Riefen unterbrochen, Oberfläche geglättet, fein gemagert, Mdm 14 cm
2. Terrine, rötlich graubraun, Rand flach abgestrichen, Oberfläche geglättet, grob gemagert, Mdm 33 cm
3. Topf, rötlich braun, innen graubraun, Rand verdickt, gerundet, Hals und Schulter geglättet, Körper geraut, grob gemagert, Mdm 22 cm
4. Napf, beigebraun, Rand verdickt, zumeist gerundet, Oberfläche geglättet, fein gemagert
5. Randscherbe, grauschwarz, Rand verdickt, nach außen abgestrichen, Oberfläche geglättet, grob gemagert

6. Topf, graubraun, Rand gerundet, Hals geglättet, Glättspuren, Körper geschlickt, grob gemagert, Mdm 29 cm

7. Randscherbe, braunschwarz, Rand flach abgestrichen, Oberfläche geglättet, Glättspuren, grob gemagert

8. Topf, graubraun, innen grauschwarz, Rand flach abgestrichen, Hals grob geglättet, Körper geschlickt, grob gemagert

9. Randscherbe, grauschwarz, innen graubraun, Rand facettiert, Oberfläche geglättet, fein gemagert

10. Randscherbe, rötlich beige, Rand flach abgestrichen, Oberfläche geglättet, fein gemagert

11. Randscherbe, graubraun, Rand flach abgestrichen, Oberfläche geglättet, grob gemagert

12. hohe Terrine, grauschwarz, Oberfläche geglättet, Glättspuren, grob gemagert

13. 3 Randscherben

14. 5 Bodenscherben

15. Wandscherbe, kammstrichverziert

16. Wandscherben

17. Rotlehm

### **Stelle 1865**

Inv.-Nr.: 1995:92/1867-1872

Befund: ovale kesselförmige Grube, Dm 117 cm, Br 104 cm, T 91 cm (Taf. 10,C)

31,85 m ü. N. N.

Funde (Taf. 69,B)

1. hohe Terrine, graubraun, Rand flach abgestrichen, Oberfläche geglättet, Glättspuren, grob gemagert, Mdm 42 cm

2. S-Profil-Schale, graubraunschwarz, Rand gerundet, Oberfläche geglättet, fein gemagert

3. Randscherbe, graubraun, Rand gerundet, 2 horizontale Riefen über Halsumbruch, darüber senkrechte Eindrücke, Oberfläche geglättet, fein gemagert

4. Randscherbe, graubraun, Rand gerundet, Oberfläche grob geglättet, fein gemagert

5. Topf, bläulich grau, Rand nach außen abgestrichen, Hals geglättet, Körper wohl fein geschlickt, grob gemagert, Mdm 17 cm

6. Amphore, beige, auf Hals und Schulter 6 horizontale Riefen, Oberfläche geglättet, fein gemagert, größter Dm 18 cm

7. 3 Randscherben

8. Bodenscherbe

9. Wandscherbe, kammstrichverziert

10. Wandscherben

11. Rotlehm

### **Stelle 1870**

Inv.-Nr.: 1995:92/1878-1880

Befund: runde kesselförmige Grube, Dm 140 cm, T 63 cm (Taf. 10,D)

31,93 m ü. N. N.

Funde (Taf. 68,D)

1. Topf, beigebraun, innen rotbraun, Rand verdickt, flach abgestrichen, Oberfläche grob geglättet, grob gemagert
2. Schale, rotbraun, Rand flach abgestrichen, Oberfläche geglättet, grob gemagert
3. Randscherbe, graubraun, Rand gerundet, Oberfläche geglättet, grob gemagert
4. Topf, rötlich beige, Rand flach schwach abgestrichen, Oberfläche geschlickt, grob gemagert
5. Randscherbe, graubraun, Rand flach schwach abgestrichen, Oberfläche geglättet, Glättspuren, fein gemagert
6. Randscherbe, grauschwarz, Rand flach schwach abgestrichen, Oberfläche geglättet, Glättspuren, fein gemagert
7. Randscherbe, beigebraun, Randzipfel, Oberfläche geglättet, fein gemagert
8. Wandscherbe, kammstrichverziert
9. Siebgefäß
10. 3 Bodenscherben
11. Wandscherben
12. Rotlehm

### **Stelle 1874**

Inv.-Nr.: 1995:92/1886-1888

Befund: ovale muldenförmige Grube, Dm 118 cm, Br 84 cm, T 32 cm (Taf. 10,E)

31,88 m ü. N. N.

Funde (Taf. 69,C)

1. S-Profil-Schale, graubraun, Rand verdickt, gerundet, randständiger, bandförmiger Henkel, Oberfläche grob geglättet, fein gemagert, Mdm 29 cm, Bdm 10 cm, H 10 cm
2. Tasse, graubraun, Rand verdickt, flach schwach abgestrichen, randständiger, bandförmiger Henkel, Randzipfel, Oberfläche geglättet, fein gemagert, Mdm 12 cm
3. Napf, beigebraun, Rand gerundet, Oberfläche geglättet, grob gemagert
4. S-Profil-Schale, graubraun, Rand flach schwach abgestrichen, Oberfläche geglättet, Glättspuren, fein gemagert
5. Amphore, grau braunschwarz, Rand flach abgestrichen, bandförmiger Henkel am Halsumbruch, 2 horizontale Riefen auf Schulter, unterhalb Henkel durch diagonale Riefen

unterbrochen, Oberfläche geglättet, grob gemagert, Mdm 10 cm

6. Randscherbe
7. Bodenscherbe
8. bandförmiger Henkel
9. Wandscherben

### **Stelle 1876**

Inv.-Nr.: 1995:92/1889-1894

Befund: runde Steinpackung in rundlicher muldenförmiger Grube, Dm 320 cm, T 52 cm; überlagert St. 1878 (Taf. 11,A)

31,88 m ü. N. N.

Funde (Taf. 70,A)

1. Topf, rötlich graubraun, innen graubraun, Rand flach abgestrichen, Oberfläche grob geglättet, grob gemagert
2. Randscherbe, grauschwarz, Rand gerundet, Oberfläche geglättet, fein gemagert
3. Terrine, grauschwarz, Rand gerundet, Hals abgesetzt, Oberfläche geglättet, Glättspuren, fein gemagert, Mdm 13 cm
4. Topf, beige grau, Rand flach abgestrichen, Oberfläche geschlickt, grob gemagert, Mdm 14 cm
5. Randscherbe, grauschwarz, Rand verdickt, nach außen abgestrichen, Oberfläche geglättet, grob gemagert
6. Schale, beigebraun, Rand flach abgestrichen, Randlippe innen, Oberfläche grob geglättet, grob gemagert
7. Randscherbe, beige grau, innen graubraun, Rand verdickt, flach abgestrichen, Oberfläche geglättet, grob gemagert
8. 2 Wandscherben, grauschwarz, Riefenverzierung, Oberfläche geglättet, grob gemagert
9. Wandscherbe, graubraun, diagonale Ritzlinien, Oberfläche geglättet, fein gemagert
10. Wandscherbe, beigeschwarz, Hals abgesetzt, auf Schulter 2 horizontale Riefen, Oberfläche geglättet, fein gemagert
11. Wandscherbe, graubraun, 3 horizontale Rillen, darunter 3 diagonale Riefen, Oberfläche geglättet, fein gemagert
12. 4 Randscherben
13. 2 Bodenscherben
14. Wandscherbe, kammstrichverziert
15. Wandscherben

### **Stelle 1877**

Inv.-Nr.: 1995:92/1895-1897

Befund: rundliche muldenförmige Grube, Dm 198 cm, Br 159 cm, T 32 cm (Taf. 10,I)

31,86 m ü. N. N.

Funde

1. Wandscherbe, graubraun, Hals abgesetzt, auf Schulter 2 horizontale Riefen, darunter diagonale Rillenbündel, daneben 2 Dellen, Oberfläche geglättet, fein gemagert (Taf. 69,D)
2. 7 Randscherben
3. Wandscherben
4. Rotlehm

### **Stelle 1880**

Inv.-Nr.: 1995:92/1902-1904

Befund: ovale muldenförmige Grube, Dm 175 cm, Br 110 cm, T 28 cm (Taf. 10,G)

31,92 m ü. N. N.

Funde (Taf. 70,B)

1. S-Profil-Schale, graubraun, Rand nach außen abgestrichen, Oberfläche geglättet, Glättspuren, fein gemagert, Mdm 18 cm
2. Randscherbe, beige-grau, Rand nach innen abgestrichen, Oberfläche geglättet, Glättspuren, grob gemagert
3. Randscherbe, beige-braun, Rand verdickt, flach abgestrichen, Oberfläche grob geglättet, grob gemagert
4. Randscherbe, rötlich grau, Rand verdickt, flach abgestrichen, Oberfläche sandig, grob gemagert
5. Randscherbe
6. 2 Bodenscherben
7. Wandscherben

### **Stelle 1883**

Inv.-Nr.: 1995:92/1909-1914

Befund: unregelmäßige muldenförmige Grube, Dm 305 cm, T 40 cm; überlagert St. 1884 (Taf. 11,C)

31,84 m ü. N. N.

Funde (Taf. 70,C)

1. Randscherbe, graubraun, Rand gerundet, stellenweise nach außen abgestrichen, Oberfläche "picklig", grob gemagert
2. Topf, rotbraun bis beige-braun, Rand flach abgestrichen, 4 längliche Knubben auf Schulter, Hals und unterster Bereich geglättet, Glättspuren, übriger Körper geschlickt, Auftragspuren, grob gemagert, Mdm 26 cm, Bdm 14 cm, H ca. 40 cm
3. Randscherbe, graubraun, Rand verdickt, flach abgestrichen, Randlippe außen, Oberfläche geglättet, grob gemagert
4. Randscherbe, graubraun, Rand flach abgestrichen, Oberfläche geglättet, grob gemagert

5. Randscherbe, graubraun, Rand flach abgestrichen, Oberfläche geglättet, fein gemagert

6. Bodenscherbe, beige-braun, Boden uneben, Oberfläche geschlickt, grob gemagert, Bdm 16 cm

7. 4 Randscherben

8. 2 Bodenscherben

9. Wandscherbe mit Henkelansatz

10. Wandscherben

### **Stelle 1884**

Inv.-Nr.: 1995:92/1915-1919

Befund: unregelmäßige Verfärbung, Dm 515 cm, T 30 cm, Befund durch Schnittkante begrenzt; von St. 1883 überlagert (Taf. 11,C)

31,84 m ü. N. N.

Funde (Taf. 71,A)

1. S-Profil-Schale, beige-braun, innen graubraun, Rand verdickt, gerundet, Oberfläche geglättet, fein gemagert, Mdm 30 cm
2. Schale, graubraun, Rand teilweise verdickt, gerundet, Oberfläche geglättet, Glättspuren, fein gemagert, Mdm 28 cm
3. Randscherbe, grauschwarz, Rand flach schwach abgestrichen, Randlippe außen, Oberfläche geglättet, fein gemagert
4. Napf, graubraun, Rand spitz zulaufend, Oberfläche geglättet, fein gemagert, Mdm 8 cm
5. Topf, beige graubraun, Rand verdickt, flach abgestrichen, schwache Randlippe außen, Hals geglättet, Glättspuren, Körper geschlickt, grob gemagert
6. Randscherbe, beige-braun, Rand nach außen abgestrichen, Oberfläche geglättet, fein gemagert
7. Randscherbe, beige-braun, Rand verdickt, nach außen abgestrichen, schwache Randlippe außen, Oberfläche geglättet, grob gemagert
8. Randscherbe, beige-braun, Rand nach innen schwach abgestrichen, Oberfläche geglättet, grob gemagert
9. Wandscherbe, beige-braun, Kammstrichverzierung, Oberfläche grob geglättet, grob gemagert
10. Wandscherbe, beige-braun, 2 horizontale Rillen, Oberfläche geglättet, fein gemagert
11. Wandscherbe, beige-braun, innen grauschwarz, Knubbe, Oberfläche grob geglättet, fein gemagert
12. 3 Randscherben
13. Bodenscherbe
14. bandförmiger Henkel

15. Wandscherben
16. Rotlehm

### **Stelle 1906**

Befund: unregelmäßiger Grubenkomplex mit zahlreichen Befunden, unter anderem St. 2370, 2376, 8045, Dm 770 cm (Taf. 12,A)

### **Stelle 1912**

Inv.-Nr.: 1995:92/1937-1938

Befund: rundliche muldenförmige Grube, Dm 130 cm, T 28 cm; überlagert St. 1913 (Taf. 10,K)

ohne Niv.

Funde (Taf. 71,B)

1. Tasse, grauschwarz, Rand nach außen abgestrichen, randständiger, bandförmiger Henkel, Oberfläche geglättet, fein gemagert, Mdm 12 cm
2. Wandscherbe, graubraun, kleine Delle, darum diagonale Riefenbündel, Oberfläche geglättet, fein gemagert
3. 3 Randscherben
4. bandförmiger Henkel
5. Wandscherben

### **Stelle 1916**

Inv.-Nr.: 1995:92/1946-1948

Befund: halbovale muldenförmige Grube, Br 140 cm, T 37 cm; Befund durch Schnittkante begrenzt (Taf. 10,H)

31,48 m ü. N. N.

Funde

1. S-Profil-Schale, grauschwarz, Rand gerundet, Oberfläche geglättet, fein gemagert, Mdm 15 cm (Taf. 69,E)
2. Randscherbe mit randständigem, bandförmigem Henkel
3. Randscherbe
4. Bodenscherbe
5. Wandscherben

### **Stelle 1918**

Inv.-Nr.: 1995:92/1956, 1958-1962, 1964

Befund: Grubenkomplex mit den St. 2386, 8003 und wohl zwei weiteren Befunden, exakte Rekonstruktion der Befunde und Zuordnung der Funde nicht möglich; Funde können teilweise zu St. 2386 gehören (Taf. 13,A)

31,94 m ü. N. N.

Funde (Taf. 71,C)

1. Napf, beige-grau, Rand verdickt, teils nach außen abgestrichen, teils gerundet, Oberfläche

grob geglättet, fein gemagert, Mdm 8 cm, Bdm 2 cm, H 4,2 cm

2. Schale, beige-braun, Rand gerundet, Hals und Schulter geglättet, Glättspuren, Bauch grob geglättet, fein gemagert, Mdm 17 cm
3. Topf, beige-braun, innen grauschwarz, Rand verdickt, nach innen abgestrichen, Hals und Schulter grob geglättet, Bauch geschlickt, grob gemagert
4. S-Profil-Schale, grauschwarz, Rand nach außen abgestrichen, Oberfläche grob geglättet, grob gemagert
5. Topf, beige-braun, innen grauschwarz, Rand verdickt, gerundet, Oberfläche grob geglättet, grob gemagert, Mdm 24 cm
6. Wandscherbe, kammstrichverziert
7. Wandscherbe mit Henkelansatz, riefenverziert

### **Stelle 1924**

Inv.-Nr. 1995:92/1969-1971

Befund: ovale muldenförmige Grube, Dm 305 cm, Br 215 cm, T 65 cm (Taf. 12,B)

31,65 m ü. N. N.

Funde

1. Terrine, beige braunschwarz, innen grauschwarz, Rand gerundet, Hals abgesetzt, Hals geglättet Glättspuren, Körper geschlickt, grob gemagert (Taf. 71,D)
2. Bodenscherbe
3. Wandscherben

### **Stelle 1941**

Inv.-Nr.: 1995:92/1975-1976

Befund: runde trichterförmige Grube, Dm 150 cm, T 72 cm (Taf. 11,B)

32,13 m ü. N. N.

Funde (Taf. 71,F)

1. Krug, rötlich beige-braun, Rand gerundet, randständiger, bandförmiger Henkel, Hals abgesetzt, 4 horizontale Ritzlinien auf Schulter, darunter Ritzlinienverzierung, Oberfläche geglättet, fein gemagert, Mdm 13 cm, Bdm 9 cm, H 12,5 cm
2. Topf, rotbraun bis graubraun, Rand flach abgestrichen, Hals geglättet, Körper geschlickt, grob gemagert, Mdm 19 cm
3. Topf, rötlich beige-braun, Rand flach schwach abgestrichen, Hals geglättet, Glättspuren, Körper geschlickt
4. Randscherbe, grau braunschwarz, Rand gerundet, Oberfläche geglättet, fein gemagert

5. Topf, beigebraun, Rand verdickt, flach abgestrichen, Hals grob geglättet, Körper geschlickt, grob gemagert, Mdm 37 cm
6. Wandscherbe mit Ritzlinien
7. Randscherbe
8. Wandscherben
9. Rotlehm

### Stelle 1975

Inv.-Nr.: 1995:92/1988-1991

Befund: ovale kesselförmige Grube, Dm 274 cm, Br 226 cm, T 66 cm; überlagert wohl St. 1974 (Taf. 12,C)

32,49 m ü. N. N.

Funde (Taf. 71,G)

1. Topf, beige-grau, Rand gerundet, Hals geglättet, Glättspuren, Körper grob geglättet, grob gemagert, Mdm 23 cm
2. Topf, rotbraun, Rand flach abgestrichen, Hals geglättet, Glättspuren, Körper grob geglättet, grob gemagert
3. Topf, beigebraun, Rand nach außen abgestrichen, Hals grob geglättet, Körper geschlickt, grob gemagert
4. Randscherbe
5. 2 Bodenscherben
6. Wandscherben
7. Rotlehm

### Stelle 1980

Inv.-Nr.: 1995:92/1994-1997

Befund: halbrunde muldenförmige Grube, Dm 191 cm, T 70 cm; Befund durch Schnittkante begrenzt (Taf. 13,B)

32,48 m ü. N. N.

Funde (Taf. 72,A)

1. Tasse, graubraun, Rand gerundet, randständiger, bandförmiger Henkel, Oberfläche geglättet, Glättspuren, fein gemagert, Mdm 17 cm
2. Randscherbe, grau beigebraun, innen grauschwarz, Rand gerundet, Oberfläche grob geglättet, fein gemagert
3. Randscherbe, rotbraun, Rand gerundet, innen abgesetzt, Oberfläche geglättet, fein gemagert
4. Randscherbe, grauschwarz, Rand nach außen abgestrichen, innen abgesetzt, Oberfläche geglättet, fein gemagert
5. 5 Randscherben
6. 2 Bodenscherben
7. Wandscherbe mit Henkelansatz
8. Henkel
9. Wandscherben

10. Rotlehm

### Stelle 1981

Inv.-Nr.: 1995:92/1998-2002

Befund: runde kesselförmige Grube, Dm 177 cm, T 65 cm; Verhältnis zu St. 1984 nicht zu klären (Taf. 11,D)

32,56 m ü. N. N.

Funde (Taf. 72,B)

1. Topf, grau braunschwarz, Rand nach außen schwach abgestrichen, Hals grob geglättet, Körper geschlickt, grob gemagert
2. Terrine, beigebraun, Rand flach schwach abgestrichen, Oberfläche geglättet, fein gemagert
3. Terrine, graubraun, Rand nach außen schwach abgestrichen, Hals abgesetzt, Schulter 1-fach facettiert, Oberfläche geglättet, fein gemagert, Mdm 15 cm
4. Randscherbe mit bandförmigem Henkel
5. Wandscherbe, grauschwarz, 4 horizontale Riefen, Oberfläche geglättet, fein gemagert
6. 2 Bodenscherben
7. Wandscherbe mit bandförmigem Henkel
8. Wandscherben
9. Rotlehm

### Stelle 1982

Inv.-Nr.: 1995:92/2003-2005

Befund: unregelmäßige muldenförmige Grube, Dm 215 cm, T 39 cm; Verhältnis zu St. 1984 und 2379 nicht zu klären (Taf. 13,C)

32,52 m ü. N. N.

Funde (Taf. 72,C)

1. Terrine, beigebraun, Rand flach abgestrichen, Ritzlinienverzierung, Oberfläche geglättet, fein gemagert, Mdm 29 cm
2. S-Profil-Schale, beigebraun bis graubraun, Rand nach außen abgestrichen, innen 2-fach facettiert, randständiger, bandförmiger Henkel, Oberfläche geglättet, Glättspuren, fein gemagert, Mdm 30 cm, Bdm 12 cm, H 11 cm
3. Randscherbe, beigebraun, Rand gerundet, Oberfläche fehlt, fein gemagert
4. Terrine, graubraun, Rand nach innen abgestrichen, Hals abgesetzt, Schulter 1-fach facettiert, diagonale Riefengruppe auf Schulter, Oberfläche geglättet, fein gemagert, Mdm 11 cm
5. Topf, beigebraun, innen grau braunschwarz, Rand verdickt, gerundet, Oberfläche geschlickt, grob gemagert

6. Topf, beige-grau, innen graubraun, Rand flach abgestrichen, Oberfläche wohl grob geglättet, fein gemagert, Mdm 17 cm
7. Spitzkanne, rötlich beige, innen grauschwarz, Omphalosboden, Oberfläche geglättet, fein gemagert, Bdm 1,5 cm
8. Wandscherbe, beige-braun, Hals abgesetzt, 4 horizontale Riefen auf Schulter, Oberfläche geglättet, fein gemagert, größter Dm 27,5 cm
9. Wandscherbe, graubraun, Hals abgesetzt, 2 horizontale Riefen auf Schulter, Oberfläche geglättet, fein gemagert
10. Randscherbe
11. 3 Bodenscherben
12. Wandscherben
13. Rotlehm

### **Stelle 1985**

Inv.-Nr.: 1995:92/2014-2015

Befund: runde kesselförmige Grube, Dm 158 cm, T 70 cm; Verhältnis zu St. 1984 nicht zu klären (Taf. 11,E)

32,57 m ü. N. N.

Funde

1. Topf, beige braungrau, innen graubraun, Rand gerundet, Hals und Schulter geglättet, Glättspuren, Bauch grob geglättet, grob gemagert, Mdm 19 cm (Taf. 72,D)
2. Bodenscherbe
3. Wandscherbe, riefenverziert
4. Wandscherben

### **Stelle 1987**

Inv.-Nr. 1995:92/2018-2021

Befund: ovale muldenförmige Grube, Dm 230 cm, Br 160 cm, T 54 cm (Taf. 14,A)

32,46 m ü. N. N.

Funde

1. Terrine, schwarz, Rand gerundet, Hals abgesetzt, auf Schulter eine Riefe, Oberfläche geglättet, grob gemagert, Md, 9 cm (Taf. 71,E)
2. 3 Randscherben
3. Bodenscherbe
4. Wandscherben
5. Rotlehm

### **Stelle 1989**

Inv.-Nr.: 1995:92/2023-2025

Befund: rundliche kesselförmige Grube, Boden leicht gewellt, Dm 170 cm, T 66 cm (Taf. 13,E)

32,55 m ü. N. N.

Funde (Taf. 72,F)

1. S-Profil-Schale, beige-braun, innen grauschwarz, Rand flach schwach

- abgestrichen, Oberfläche geglättet, Glättspuren, fein gemagert, Mdm 26 cm
2. Topf, beige-grau, innen grauschwarz, Rand nach außen abgestrichen, Hals geglättet, Körper wohl geschlickt, fein gemagert
3. Randscherbe, beige-braun, Rand leicht verdickt, nach außen abgestrichen, Oberfläche geglättet, Glättspuren, fein gemagert
4. Wandscherbe, grau braunschwarz, diagonale Ritzlinien, Oberfläche geglättet, fein gemagert
5. 2 Randscherben
6. 2 Bodenscherben
7. 2 bandförmige Henkel
8. Wandscherben
9. Rotlehm

### **Stelle 1990**

Inv.-Nr. 1995:92/2026-2027

Befund: rundliche kesselförmige Grube, Dm 122 cm, T 52 cm (Taf. 13,D)

32,53 m ü. N. N.

Funde

1. Wandscherbe, grauschwarz, 4 umlaufende Rillen, darunter Bäumchenverzierung, Oberfläche geglättet, fein gemagert (Taf. 72,E)
2. Wandscherben
3. Rotlehm

### **Stelle 2054**

Inv.-Nr.: 1995:92/2057-2058

Befund: rundliche muldenförmige Grube, Dm 105 cm, T 20 cm (Taf. 15,E)

31,95 m ü. N. N.

Funde

1. Wandscherben
2. bronzener Ösenknopf, größter Dm 2,0 cm (Taf. 133,B)

### **Stelle 2056**

Inv.-Nr.: 1995:92/2075-2084

Befund: länglich-ovale muldenförmige Grube, Dm 247 cm, Br 108 cm, T 16 cm; überlagert St. 2057 (Taf. 14,B)

32,10 m ü. N. N.

Funde (Taf. 72,G)

1. Napf, beige-braun, Rand gerundet, Oberfläche grob geglättet, fein gemagert, Mdm 3,5 cm, Bdm 2,4 cm, H 1,75 cm
2. Topf, rötlich beige-braun, innen braunschwarz, Rand gerundet, Handhabenansatz, Oberfläche grob geglättet, fein gemagert
3. Randscherbe

4. Bodenscherbe
5. Wandscherben

### **Stelle 2106**

Inv.-Nr.: 1995:92/2100

Befund: unregelmäßige muldenförmige Grube, Dm 146 cm, Br 107 cm, T 20 cm (Taf. 14,C)  
32,30 m ü. N. N.

Funde

1. Bodenscherbe, beige-grau, Boden mehrfach gelocht, Oberfläche wohl grob geglättet, fein gemagert (Taf. 72,H)
2. Wandscherben

### **Stelle 2243**

Inv.-Nr.: 1995:92/2131-2137

Befund: ovale kesselförmige Grube, Dm 275 cm, Br 195 cm, T 84 cm; von St. 8042 überlagert (Taf. 14,E)

31,94 m ü. N. N.

Funde (Taf. 73,A)

1. S-Profil-Schale, graubraun, Rand verdickt, flach abgestrichen, Randlippe außen, Oberfläche wohl grob geglättet, fein gemagert, Mdm 21 cm
2. Topf, beige-braun, innen grauschwarz, Rand flach schwach abgestrichen, Hals geglättet, Glättspuren, Körper wohl geschlickt, grob gemagert
3. Randscherbe, beige-braun, Rand verdickt, gerundet, Oberfläche geglättet, Glättspuren, grob gemagert
4. S-Profil-Schale, graubraun, Rand nach außen schwach abgestrichen, innen abgesetzt, randständiger, bandförmiger Henkel, Oberfläche geglättet, Glättspuren, fein gemagert, Mdm 25 cm
5. Schale, graubraun, innen grauschwarz, Rand gerundet, Oberfläche geglättet, fein gemagert, Mdm 21 cm
6. Topf, beige-braun, innen graubraun, Rand nach innen abgestrichen, Hals geglättet, Glättspuren, Körper geschlickt, grob gemagert, Mdm 33 cm
7. Randscherbe, graubraun, Rand nach außen abgestrichen, Oberfläche geglättet, fein gemagert
8. Napf, rötlich beige, Rand flach abgestrichen, Oberfläche geschlickt, fein gemagert
9. Randscherbe, graubraun, Rand gerundet, Oberfläche geglättet, fein gemagert
10. 4 Randscherben
11. 7 Bodenscherben
12. Wandscherben

13. Rotlehm

### **Stelle 2244**

Inv.-Nr.: 1995:92/2138-2140

Befund: runde kesselförmige Grube, Dm 134 cm, T 68 cm (Taf. 14,F)

31,96 m ü. N. N.

Funde (Taf. 73,B)

1. Topf, rötlich beige-braun, innen beige-braun, Rand verdickt, gerundet, teilweise Randlippe außen, Hals geglättet, Glättspuren, Körper geschlickt, fein gemagert
2. Topf, beige-braun, Rand verdickt, flach abgestrichen, Randlippe außen, Oberfläche grob geglättet, fein gemagert
3. Randscherbe, beige-braun, Rand verdickt, flach abgestrichen, Randlippe außen, Oberfläche geglättet, Glättspuren, fein gemagert
4. Randscherbe, beige-braun, Rand flach schwach abgestrichen, Oberfläche geglättet, Glättspuren, fein gemagert
5. hohe Terrine, beige-braun, innen grauschwarz, Rand gerundet, Oberfläche geglättet, Glättspuren, grob gemagert
6. hohe Terrine, rötlich bis beige-braun, Rand gerundet, Hals grob geglättet, Körper geschlickt, fein gemagert, Mdm 18 cm
7. Bodenscherbe, beige-braun, innen grauschwarz, Boden abgesetzt, Oberfläche geschlickt, grob gemagert, Bdm 21 cm
8. 4 Randscherben
9. 7 Bodenscherben
10. Wandscherben
11. Rotlehm

### **Stelle 2245**

Inv.-Nr.: 1995:92/2141-2143

Befund: rundliche kesselförmige Grube, Dm 128 cm, T 58 cm (Taf. 14,D)

31,89 m ü. N. N.

Funde (Taf. 74,A)

1. Tasse, graubraun, Rand nach außen abgestrichen, innen abgesetzt, randständiger, bandförmiger Henkel, Hals abgesetzt, 3 horizontale Riefen auf Schulter, Oberfläche geglättet, fein gemagert, Mdm 11 cm, Bdm 4 cm, H 9 cm
2. Topf, graubraun-schwarz, innen beige-braun, Rand gerundet, Hals geglättet, Glättspuren, Körper geschlickt, grob gemagert
3. S-Profil-Schale, beige-braun-schwarz, Rand nach außen schwach abgestrichen, innen 2-



- fach facettiert, Oberfläche geglättet, fein gemagert
4. Topf, beigebraun, Rand verdickt, flach abgestrichen, Randlippe außen, Oberfläche geglättet, Glättspuren, fein gemagert
  5. Randscherbe, beigebraun, Rand nach innen abgestrichen, Oberfläche geglättet, Glättspuren, grob gemagert
  6. Randscherbe, graubraun, Rand flach schwach abgestrichen, Oberfläche geglättet, fein gemagert
  7. S-Profil-Schale, schwarz, Rand gerundet, Oberfläche geglättet, Glättspuren, fein gemagert
  8. Napf, graubraun, Rand gerundet, Oberfläche grob geglättet, fein gemagert
  9. Topf, beigebraun, Rand gerundet, Hals grob geglättet, Körper geschlickt, grob gemagert
  10. Randscherbe, beigebraun, Rand nach außen schwach abgestrichen, Oberfläche grob geglättet, fein gemagert, Mdm 18 cm
  11. Randscherbe, grauschwarz, Rand flach abgestrichen, Oberfläche geglättet, fein gemagert
  12. Schale, rotbraun, Omphalosboden, Oberfläche geglättet, fein gemagert, Bdm 6,5 cm
  13. Bodenscherbe, rotbraun, senkrechte Spatelverzierung, Oberfläche grob geglättet, fein gemagert, Bdm 6 cm
  14. Wandscherbe, beigebraun, Oberfläche geglättet, Glättspuren, fein gemagert
  15. Terrine, rötlich braunschwarz, innen rötlich beigebraun, Schulter 1-fach facettiert, Oberfläche geglättet, fein gemagert, größter Dm 11 cm
  16. Wirtel, grau braunschwarz, Oberfläche grob geglättet, grob gemagert, Dm 6 cm
  17. 5 Randscherben
  18. Bodenscherbe
  19. Wandscherbe mit Henkelansatz
  20. Wandscherben

### **Stelle 2246**

Inv.-Nr.: 1995:92/2144-2146  
 Befund: runde kesselförmige Grube, Dm 184 cm, T 59 cm (Taf. 14,G)  
 31,88 m ü. N. N.  
 Funde (Taf. 74,B)  
 1. Randscherbe, rotbraun, innen grau braunschwarz, Rand nach außen abgestrichen, Oberfläche geglättet, fein gemagert

2. Schale, grauschwarz, Rand verdickt, gerundet, Innenrand geschwungen, Oberfläche grob geglättet, fein gemagert
3. Topf, beigebraun, innen beigeschwarz, Rand verdickt, gerundet, Randlippe außen, Hals geglättet, Glättspuren, Körper unklar, fein gemagert
4. Amphore, grauschwarz, Hals abgesetzt, über Halsansatz Scheinhenkel, 4 horizontale Riefen, unter Scheinhenkel aufbiegend, darunter kleine Delle, Oberfläche geglättet, fein gemagert, größter Dm 15 cm
5. Amphore, graubraunschwarz, Hals abgesetzt, 2 horizontale Riefen auf Schulter, scharfer Bauchumbruch, Oberfläche geglättet, fein gemagert
6. Wandscherbe, ritzielinienverziert
7. Bodenscherbe
8. Rotlehm

### **Stelle 2247**

Inv.-Nr.: 1995:92/2147-2148  
 Befund: rundliche muldenförmige Grube, Dm 230 cm, T 37 cm (Taf. 14,H)  
 31,94 m ü. N. N.  
 Funde  
 1. Wandscherbe, grauschwarz, 2 oder 3 horizontale Riefen, Oberfläche geglättet, grob gemagert (Taf. 72,I)  
 2. Randscherbe  
 3. Bodenscherbe  
 4. Wandscherben

### **Stelle 2248**

Inv.-Nr.: 1995:92/2149-2151  
 Befund: runde kesselförmige Grube, Dm 122 cm, T 83 cm (Taf. 15,A)  
 31,95 m ü. N. N.  
 Funde (Taf. 75,A)  
 1. Topf, beige graubraun, Rand verdickt, nach außen abgestrichen, stellenweise gerundet, Oberfläche unklar, grob gemagert, Mdm 24 cm  
 2. S-Profil-Schale, beigebraun, Rand gerundet, innen abgesetzt, Oberfläche geglättet, Glättspuren, fein gemagert, Mdm 26 cm, Bdm 11 cm, H 11,5 cm  
 3. Topf, rötlich beige graubraun, Rand verdickt, unterschiedlich, Randlippe außen, Hals grob geglättet, Körper geschlickt, grob gemagert, Mdm 26 cm  
 4. S-Profil-Schale, beige grauschwarz, Rand gerundet, Randzipfel, Oberfläche geglättet, Glättspuren, fein gemagert

5. Topf, rötlich beigebraun, Rand gerundet, flach abgestrichen, Randlippe außen, Oberfläche geschlickt, feingemagert
6. Randscherbe, grauschwarz, Rand flach schwach abgestrichen, möglicherweise Henkelansatz, Oberfläche geglättet, Glättspuren, fein gemagert
7. Randscherbe, beigebraun, Rand verdickt, flach schwach abgestrichen, Oberfläche geglättet, fein gemagert
8. Topf, rötlich beigebraun, innen beigebraun, Rand flach abgestrichen, Randlippe außen, Oberfläche geschlickt, fein gemagert
9. Randscherbe, rotbraun, Rand verdickt, flach abgestrichen, Randlippe außen, Oberfläche geglättet, fein gemagert
10. 8 Randscherben
11. 5 Bodenscherben
12. Wandscherben
13. Rotlehm

### **Stelle 2250**

- Inv.-Nr.: 1995:92/2154, 2155, 2158  
 Befund: ovale kesselförmige Grube, Dm 219 cm, Br 161 cm, T 58 cm; überlagert wohl St. 2249 (Taf. 15,B)  
 31,90 m ü. N. N.  
 Funde
1. Topf, graubraun, Rand flach schwach abgestrichen, teilweise Randlippe außen, Hals grob geglättet, Körper geschlickt, grob gemagert, Mdm 18 cm (Taf. 73,C)
  2. Wandscherben
  3. Rotlehm

### **Stelle 2251**

- Inv.-Nr.: 1995:92/2159-2160  
 Befund: ovale kesselförmige Grube, Dm 209 cm, Br 94 cm, T 57 cm; von St. 2259 überlagert (Taf. 15,C)  
 31,96 m ü. N. N.  
 Funde (Taf. 74,D)
1. Terrine, grauschwarz, Rand gerundet, innen abgesetzt, Hals abgesetzt, Schulter 1-fach facettiert, Oberfläche geglättet, fein gemagert, Mdm 14 cm
  2. Schale, beigebraun, Rand verdickt, flach schwach abgestrichen, Randlippe außen, scharfer Bauchumbruch, Oberfläche geglättet, Glättspuren, fein gemagert
  3. Wandscherben

### **Stelle 2252**

- Inv.-Nr.: 1995:92/2161-2163, 4146-4147  
 Befund: ovale kesselförmige Grube, Dm 205 cm, Br 125 cm, T 32 cm (Taf. 15,D)  
 31,90 m ü. N. N.  
 Funde (Taf. 75,B)
1. Topf, rotbraun, innen graubraun, Rand verdickt, flach schwach abgestrichen, Oberfläche geglättet, Glättspuren, grob gemagert, Mdm 18 cm
  2. Randscherbe, graubraun, Rand gerundet, Oberfläche geglättet, Glättspuren, grob gemagert
  3. Napf, graubraun, Rand flach abgestrichen, Oberfläche geglättet, fein gemagert
  4. Randscherbe, beigebraun, Rand gerundet, Oberfläche geglättet, fein gemagert
  5. Topf, graubraun, Rand verdickt, flach schwach abgestrichen, Hals grob geglättet, Körper geschlickt, grob gemagert
  6. Schale, beige graubraun, Rand flach abgestrichen, Randlippe außen, randständiger, bandförmiger Henkel, Oberfläche geglättet, Glättspuren, grob gemagert
  7. Randscherbe, beigebraun, Rand verdickt, flach abgestrichen, Randlippe außen, Oberfläche unklar, fein gemagert
  8. Topf, beige graubraun, Rand leicht verdickt, nach innen abgestrichen, Hals geglättet, Glättspuren, Körper grob geglättet, grob gemagert, Mdm 21 cm, Bdm 11 cm, H ca. 21 cm
  9. Randscherbe, grau braunschwarz, Rand gerundet, Oberfläche geschlickt, grob gemagert
  10. Randscherbe
  11. 2 Bodenscherben
  12. Wandscherben

### **Stelle 2253**

- Inv.-Nr.: 1995:92/2164-2177  
 Befund: rechteckige Steinpackung mit darunterliegender unregelmäßiger Grube, Länge der Steinpackung 136 cm, Br 84 cm, Grenze der Grube nicht erfaßt, T der Grube 46 cm; Verhältnis zu St. 2259 nicht zu klären (Taf. 15,C)  
 31,96 m ü. N. N.  
 Funde (Taf. 74,C)
1. Randscherbe, graubraun, Rand flach schwach abgestrichen, Oberfläche wohl grob geglättet, fein gemagert
  2. Randscherbe, rotbraun, Rand verdickt, flach schwach abgestrichen, Randlippe außen,

- innen graubraun, Oberfläche geglättet, Glättspuren, grob gemagert
3. Topf, beigebraun, Rand flach abgestrichen, Hals geglättet, Glättspuren, Körper fein geschlickt, grob gemagert
  4. Wandscherbe, grauschwarz, 3 horizontale Rillen auf Hals, Hals abgesetzt, 1 horizontale Riefe auf Schulter, Oberfläche geglättet, fein gemagert
  5. Wandscherbe, rotbraun, innen graubraun, Hals abgesetzt, 2 horizontale Riefen auf Schulter, fein gemagert
  6. Wandscherbe, beigebraun, 3 horizontale Riefen, Oberfläche geglättet, fein gemagert
  7. 3 Bodenscherben
  8. Rotlehm

### **Stelle 2255**

Inv.-Nr.: 1995:92/2181-2183

Befund: ovale Steinpackung, Dm 210 cm, Br 128 cm; überlagert wohl St. 3238 (Taf. 15,F) 32,06 m ü. N. N.

Funde (Taf. 74,E)

1. Amphore, beigebraun, innen graubraun, Rand gerundet, Oberfläche geglättet, fein gemagert, Mdm 12 cm
2. Amphore, beigebraun, Rand nach außen schwach abgestrichen, Hals abgesetzt, 2 diagonale Rillen auf Schulter, Oberfläche geglättet, fein gemagert
3. Topf, beigebraun, Rand flach abgestrichen, Hals grob geglättet, Körper wohl geschlickt, grob gemagert
4. Wandscherbe, beige graubraun, 3 horizontale Riefen, Oberfläche geglättet, fein gemagert
5. Wandscherbe, rötlich beigebraun, Hals abgesetzt, diagonale Ritzlinienbündel, Oberfläche geglättet, fein gemagert
6. 3 Wandscherben, rotbraun, Rillen, Oberfläche grob geglättet, grob gemagert
7. Wandscherbe, graubraun, Hals abgesetzt, Oberfläche geglättet, fein gemagert
8. 2 Randscherben
9. Wandscherben
10. Rotlehm

### **Stelle 2256**

Inv.-Nr.: 1995:92/2184-2186

Befund: rundliche muldenförmige Grube, Dm 212 cm, T 68 cm (Taf. 16,A) 31,83 m ü. N. N.

Funde (Taf. 75,C)

1. Topf, beige graubraun, Rand nach außen schwach abgestrichen, Hals grob geglättet, Körper geschlickt, grob gemagert
2. Randscherbe, graubraun, Rand flach schwach abgestrichen, Oberfläche geglättet, Glättspuren, fein gemagert
3. Topf, rotbraun, innen graubraun, Rand nach außen abgestrichen, Randlippe außen, Hals grob geglättet, Körper geschlickt, grob gemagert
4. Napf, rötlich beigebraun, Rand nach außen abgestrichen, Randlippe innen, Oberfläche grob geglättet, fein gemagert
5. 2 Bodenscherben
6. Wandscherben
7. Rotlehm

### **Stelle 2258**

Inv.-Nr.: 1995:92/2190-2192

Befund: runde kesselförmige Grube, Dm 135 cm, T 61 cm (Taf. 15,G)

31,88 m ü. N. N.

Funde (Taf. 76,A)

1. S-Profil-Schale, beigebraun, Rand gerundet, Oberfläche geglättet, Glättspuren, fein gemagert
2. Randscherbe, beigebraun, Rand flach abgestrichen, Oberfläche grob geglättet, grob gemagert
3. Wandscherbe, graubraun, 3 horizontale Riefen, darüber schwache Dellen, Oberfläche geglättet, fein gemagert
4. Randscherbe
5. mehrere Bodenscherben
6. Wandscherben

### **Stelle 2259**

Inv.-Nr.: 1995:92/2193-2196

Befund: rundliche muldenförmige Grube, Dm 203 cm, T 62 cm; überlagert St. 2251, Verhältnis zu St. 2253 nicht zu klären (Taf. 15,C)

32,01 m ü. N. N.

Funde (Taf. 76,B)

1. S-Profil-Schale, beige braunschwarz, innen graubraun, Rand teils nach außen schwach abgestrichen, teils gerundet, Oberfläche geglättet, Glättspuren, grob gemagert, Mdm 27 cm
2. Terrine, grauschwarz, Rand nach außen abgestrichen, 3 horizontale Rillen über Halsansatz, Oberfläche wohl poliert, fein gemagert, Mdm 17 cm

3. Topf, rötlich beige grauschwarz, innen beige-grau, Rand verdickt, gerundet, Randlippe außen, Oberfläche wohl geschlickt, grob gemagert
4. Topf, graubraun, Rand gerundet, teilweise Randlippe außen, Oberfläche wohl geschlickt, grob gemagert
5. Topf, rotbraun, innen graubraun, Rand verdickt, flach abgestrichen, Hals geglättet, Glättspuren, Körper wohl grob geglättet, grob gemagert
6. Randscherbe, beige graubraun, Rand verdickt, flach abgestrichen, Randlippe außen, Oberfläche geglättet, Glättspuren, grob gemagert
7. Wandscherbe, beige-grau, Hals schwach abgesetzt, Oberfläche geglättet, grob gemagert
8. Wandscherbe, graubraun, 3 horizontale Rillen, darunter 2 Facetten, Oberfläche geglättet, fein gemagert
9. 3 Randscherben
10. Bodenscherbe
11. Wandscherbe mit Henkelansatz
12. Wandscherben
13. Rotlehm

### Stelle 2260

Inv.-Nr.: 1995:92/2197-2201

Befund: halbrunde kesselförmige Grube, Dm 155 cm, T 86 cm; Befund durch Schnittkante begrenzt (Taf. 16,B)

31,74 m ü. N. N.

Funde (Taf. 76,D)

1. Topf, beige graubraun, innen graubraun, Rand gerundet, Hals grob geglättet, Körper geschlickt, grob gemagert, Mdm 40 cm
2. Topf, beige-braun, Rand gerundet, innen graubraun, Hals grob geglättet, Körper geschlickt, grob gemagert, Mdm 23 cm
3. Topf, beige-braun, innen grau braunschwarz, Rand gerundet, Hals geglättet, Glättspuren, Körper grob geglättet, grob gemagert
4. Terrine, braunschwarz, innen grauschwarz, Rand gerundet, Oberfläche wohl grob geglättet, grob gemagert
5. hohe Terrine, beige-braun bis beige-braun, innen grauschwarz, 3 horizontale Riefen über Halsbruch, 3 Riefen auf Schulter, Oberfläche geglättet, grob gemagert
6. Topf, beige-grau bis beige-braun, innen grauschwarz, Hals geglättet, Glättspuren, Körper geschlickt, grob gemagert
7. Rotlehm

### Stelle 2275

Inv.-Nr.: 1995:92/2213-2215

Befund: runde kesselförmige Grube, Dm 150 cm, T 78 cm (Taf. 16,C)

31,80 m ü. N. N.

Funde (Taf. 76,E)

1. Doppelkonus, beige-braun, Rand flach abgestrichen, schwache Randlippe außen, Oberfläche geschlickt, grob gemagert, Mdm 18 cm
2. Terrine, graubraunschwarz, Rand verdickt, flach abgestrichen, Hals schwach abgesetzt, diagonale Riefen auf Schulter, Oberfläche geglättet, fein gemagert, Mdm 9 cm
3. Topf, beige graubraun, Rand verdickt, flach abgestrichen, Hals grob geglättet, Körper geschlickt, grob gemagert
4. Randscherbe, graubraun, Rand verdickt, flach abgestrichen, Oberfläche grob geglättet, fein gemagert
5. Wandscherbe, beige-braun, horizontale Rille oder Riefe, darüber runde Eindrücke, Oberfläche geglättet, fein gemagert
6. Randscherbe
7. 4 Bodenscherben
8. bandförmiger Henkel
9. Rotlehm

### Stelle 2276

Inv.-Nr.: 1995:92/2216-2219,4071,4072

Befund: rundliche kesselförmige Grube, Dm 125 cm, T 52 cm (Taf. 16,D)

31,88 m ü. N. N.

Funde (Taf. 76,C)

1. Amphore, beige-braun, Rand gerundet, Oberfläche geglättet, Glättspuren, grob gemagert, Mdm 11 cm
2. Topf, graubraun, Rand verdickt, gerundet, Randlippe außen, Oberfläche grob geglättet, grob gemagert
3. Topf, rotbeige, innen beige-braun, Rand flach abgestrichen, Hals geglättet, Glättspuren, Körper geschlickt, fein gemagert
4. Bodenscherbe
5. Wandscherbe, kammstrichverziert
6. Wandscherben
7. Rotlehm

### Stelle 2302

Inv.-Nr.: 1995:92/2224-2225

Befund: ovale muldenförmige Grube, Dm 124 cm, Br 83 cm, T 31 cm (Taf. 14,I)

31,74 m ü. N. N.

Funde (Taf. 76,F)

1. Schale, beige-grau, innen beige-braun, Rand flach schwach abgestrichen, randständiger, bandförmiger Henkel, Oberfläche grob geglättet, fein gemagert
2. Topf, beige bis braunschwarz, innen beige-braun, Rand verdickt, flach schwach abgestrichen, Randlippe außen, Hals grob geglättet, Körper geschlickt, grob gemagert
3. 2 Wandscherben

### **Stelle 2345**

Inv.-Nr.: 1995:92/2256-2259

Befund: ovale muldenförmige Grube, Dm 242 cm, Br 180 cm, T 32 cm; von St. 2646 überlagert (Taf. 16,E)  
32,69 m ü. N. N.

Funde (Taf. 77,A)

1. Terrine, rotbraun, Rand gerundet, Oberfläche geglättet, grob gemagert, Mdm 15 cm
2. Schale, grau braunschwarz, Rand nach außen abgestrichen, Oberfläche geglättet, Glättspuren, grob gemagert
3. Bodenscherbe
4. Wandscherben
5. Rotlehm

### **Stelle 2370**

Inv.-Nr.: 1995:92/2270-2273

Befund: längliche unregelmäßige Grube, Dm 375 cm, Br 136 cm, T 27 cm; von den St. 2361 und 2371 überlagert (Taf. 12,A)  
ohne Niv.

Funde

1. Wandscherbe, grauschwarz, 2 horizontale Riefen, Oberfläche geglättet, fein gemagert (Taf. 77,B)
2. Wandscherbe, rillenverziert
3. Wandscherben

### **Stelle 2376**

Inv.-Nr.: 1995:92:2277-2278

Befund: unregelmäßige muldenförmige Grube, Dm 230 cm, T 36 cm; von den St. 2363, 2371 und 2377 überlagert (Taf. 12,A)  
31,70 m ü. N. N.

Funde

1. Topf, rotbraun, innen beige-braun, Rand leicht verdickt, flach schwach abgestrichen, Hals und Schulter geglättet, Glättspuren, Bauch geschlickt, grob gemagert (Taf. 77,C)
2. Randscherbe
3. Wandscherben
4. Rotlehm

### **Stelle 2386**

Inv.-Nr.: 1995/92:1957,1963

Befund: muldenförmige Grube, Form im Planum nicht zu rekonstruieren, Dm 320 cm, T 52 cm (Taf. 13,A)  
31,91 m ü. N. N.

Funde (Taf. 77,D)

1. Schale, braunschwarz, Rand nach innen abgestrichen, Randlippe außen, Oberfläche geglättet, fein gemagert
2. Wandscherbe, rötlich graubraun, innen grauschwarz, Fingereindrücke, Oberfläche grob geglättet, fein gemagert
3. Randscherbe
4. Bodenscherbe
5. Wandscherben

### **Stelle 2391**

Inv.-Nr. 1995:92/2281-2282

Befund: längliche kesselförmige Grube, Dm 301 cm, Br 128 cm, T 46 cm (Taf. 14,A)  
32,48 m ü. N. N.

Funde (Taf. 77,E)

1. Topf, beige graubraun, innen graubraun, Rand flach schwach abgestrichen, Hals geglättet, Glättspuren, Körper geschlickt, grob gemagert, Mdm 27 cm
2. hohe Terrine, beige-grau, Rand gerundet, Oberfläche geglättet, fein gemagert, Mdm 23 cm
3. Schale, grauschwarz, innen beige-braun, Rand nach außen abgestrichen, Oberfläche geglättet, fein gemagert
4. Bodenscherbe, beige-braun, Oberfläche geglättet, fein gemagert, Mdm 6 cm
5. Bodenscherbe, graubraun, Oberfläche geglättet, grob gemagert, Bdm 10 cm
6. Wandscherbe, beige-grau, Hals abgesetzt, Oberfläche geglättet, fein gemagert
7. 4 Randscherben
8. 3 Bodenscherben

### **Stelle 2413**

Inv.-Nr.: 1995:92/2297-2299

Befund: runde kesselförmige Grube, Dm 143 cm, T 52 cm (Taf. 16,F)  
31,99 m ü. N. N.

Funde (Taf. 77,H)

1. Terrine, beige-braun, innen rotbraun, Rand flach abgestrichen, Oberfläche geglättet, Glättspuren, grob gemagert
2. Topf, beige-braun, Rand verdickt, flach abgestrichen, Oberfläche geschlickt, grob gemagert

3. Tasse, beigebraun, randständiger, bandförmiger Henkel, Oberfläche geschlickt, grob gemagert
4. Wandscherbe, graubraun, 2 bogenförmige Riefen, darunter kleine Knubbe, Oberfläche geglättet, fein gemagert
5. Randscherbe
6. bandförmiger Henkel

### **Stelle 2421**

Inv.-Nr.: 1995:92/2308

Befund: kesselförmige Grube, Dm 91 cm, T 70 cm, Form im Planum nicht zu rekonstruieren (Taf. 16,G)

32,06 m ü. N. N.

Funde

1. Napf, beigebraun, Rand flach schwach abgestrichen, Oberfläche geglättet, Glättspuren, grob gemagert (Taf. 77,F)
2. Wandscherbe

### **Stelle 2433**

Inv.-Nr.: 1995:92/2314-2316

Befund: wohl runde kesselförmige Grube mit leicht gewelltem Boden, Dm 154 cm, T 55 cm; Befund durch Schnittkante begrenzt (Taf. 16,H)

32,06 m ü. N. N.

Funde (Taf. 77,I)

1. Schale, rötlich graubraun, Rand gerundet, Oberfläche geglättet, fein gemagert
2. Topf, beigebraun, Rand flach abgestrichen, Oberfläche grob geglättet, grob gemagert
3. Wirtel, rötlich graubraun, Oberfläche geglättet, grob gemagert, Dm 5,9 cm, H 1,5 cm
4. Randscherbe
5. Bodenscherbe
6. Wandscherben
7. Rotlehm

### **Stelle 2443**

Inv.-Nr.: 1995:92/2325, 2335

Befund: ovale kesselförmige Grube, Dm 226 cm, Br 187 cm, T; überlagert St. 2447 (Taf. 17,A)

32,01 m ü. N. N.

Funde

1. Napf, grauschwarz, Rand flach abgestrichen, Hals geglättet, Körper grob geglättet, grob gemagert (Taf. 77,G)
2. Randscherbe
3. Wandscherben
4. Rotlehm

### **Stelle 2447**

Inv.-Nr.: 1995:92/2330-2334

Befund: unregelmäßige muldenförmige Grube, Dm 465 cm, T 42 cm; von St. 2443 überlagert, Verhältnis zu St. 2342 nicht zu klären (Taf. 17,A)

32,01 m ü. N. N.

Funde

1. Terrine, beigebraun, innen rötlich braun, über Halsansatz 3 unsaubere horizontale Riefen, auf Schulter diagonale Riefe und schwache Eindrücke, über Bauchumbruch 3 unsaubere horizontale Riefen, Oberfläche geglättet, grob gemagert, größter Dm 17,5 cm (Taf. 78,A)
2. Wandscherben
3. Rotlehm

### **Stelle 2453**

Inv.-Nr.: 1995:92/2339-2341

Befund: annähernd ovale muldenförmige Grube, Dm 265 cm, Br 220 cm, T 26 cm (Taf. 16,I)

32,27 m ü. N. N.

Funde

1. Randscherbe
2. Wandscherben
3. Rotlehm
4. Klopstein

### **Stelle 2524**

Inv.-Nr.: 1995:92/2364-2366

Befund: rechteckige muldenförmige Grube, Dm 162 cm, Br 112 cm, T 65 cm (Taf. 16,K)

32,21 m ü. N. N.

Funde

1. Napf, beigebraun, Rand flach schwach abgestrichen, Oberfläche grob geglättet, grob gemagert, Mdm 15 cm (Taf. 77,K)
2. Randscherbe
3. Wandscherben
4. Rotlehm

### **Stelle 2531**

Inv.-Nr.: 1995:92/2369-2372

Befund: rundliche muldenförmige Grube, Dm 154 cm, T 70 cm (Taf. 16,L)

31,90 m ü. N. N.

Funde

1. Wandscherben
2. Klopstein

### **Stelle 2536**

Inv.-Nr.: 1995:92/2378-2381

Befund: ovale kesselförmige Grube mit Erweiterung nach SW, Dm 325 cm, Br 254 cm, T 100 cm; Verhältnis zu St. 2537 nicht zu klären (Taf. 17,E)

32,30 m ü. N. N.

Funde (Taf. 78,B)

1. Tasse, graubraun, innen beigebraun, Rand flach abgestrichen, randständiger, bandförmiger Henkel, Oberfläche geglättet, Glättspuren, fein gemagert, Mdm 17 cm, Bdm ca. 9 cm, H. ca 9,5 cm
2. Topf, beige graubraun, Rand flach abgestrichen, Oberfläche grob geglättet, fein gemagert, Mdm 14 cm
3. Topf, graubraun, Rand gerundet, Hals grob geglättet, Körper sandig geschlickt, grob gemagert
4. Topf, beige grau, Rand gerundet, Hals geglättet, Glättspuren, Körper geschlickt, grob gemagert
5. Topf, graubraun, Rand gerundet, Oberfläche grob geglättet, fein gemagert, Mdm 17 cm
6. S-Profil-Schale, graubraun, Rand nach außen schwach abgestrichen, innen 2-fach facettiert, Oberfläche geglättet, Glättspuren, grob gemagert, Mdm 29 cm
7. Schale, graubraun, Rand flach abgestrichen, Oberfläche geglättet, fein gemagert
8. Topf, beige grau, Boden abgesetzt, Oberfläche geschlickt, grob gemagert, Bdm 11 cm
9. Wandscherbe, graubraun, horizontale Rille, darüber und darunter diagonale Rillen, Oberfläche wohl grob geglättet, fein gemagert
10. Wandscherbe, beige grau, innen grauschwarz, runde, gedellte Knubbe, Oberfläche grob geglättet, fein gemagert
11. Bodenscherbe
12. Wandscherben

### **Stelle 2537**

Inv.-Nr.: 1995:92/2382-2383

Befund: ovale muldenförmige Grube, Dm 253 cm, Br 150 cm, T 66 cm; Verhältnis zu St. 2536 nicht zu klären (Taf. 17,E)

32,17 m ü. N. N.

Funde

1. 3 Randscherben
2. Bodenscherbe mit Omphalosboden
3. Wandscherben
4. Rotlehm

5. Bronzeplatte, zahlreich durchlocht, Länge 9,3 cm, größte erhaltene Breite 8,6 cm (Taf. 75,D)

### **Stelle 2554**

Inv.-Nr.: 1995:92/2397-2398

Befund: ovale kesselförmige Grube, Dm 121 cm, Br 108 cm, T 22 cm (Taf. 17,B)

32,15 m ü. N. N.

Funde

1. Topf, rötlich beige bis graubraun, Rand flach schwach abgestrichen, Hals grob geglättet, Körper geschlickt, grob gemagert, Mdm 22 cm (Taf. 78,C)
2. Wandscherben
3. Rotlehm

### **Stelle 2557**

Inv.-Nr.: 1995:92/2405-2406

Befund: ovale kesselförmige Grube, Dm 132 cm, Br 101 cm, T 34 cm (Taf. 17,C)

32,21 m ü. N. N.

Funde (Taf. 79,A)

1. Topf, rötlich beige, innen beigebraun, Rand flach schwach abgestrichen, Hals grob geglättet, Körper geschlickt, grob gemagert, Mdm 16 cm
2. Topf, beigebraun, Rand flach schwach abgestrichen, innen abgesetzt, Hals grob geglättet, Körper geschlickt, fein gemagert, Mdm 14 cm
3. Topf, graubraun, Rand verdickt, gerundet, Hals grob geglättet, Körper geschlickt, grob gemagert, Mdm 38 cm
4. Tasse, grauschwarz, Rand spitz zulaufend, wohl überragender randständiger, bandförmiger Henkel, Hals abgesetzt, Oberfläche geglättet, grob gemagert, Mdm 12 cm
5. Wandscherben

### **Stelle 2570**

Inv.-Nr.: 1995:92/2415-2416

Befund: rundliche kesselförmige Grube, Dm 162 cm, T 61 cm (Taf. 17,D)

32,29 m ü. N. N.

Funde (Taf. 78,E)

1. S-Profil-Schale, graubraun, Rand nach außen abgestrichen, Hals geglättet, Glättspuren, Körper grob geglättet, grob gemagert
2. Topf, grauschwarz, Rand verdickt, gerundet, Oberfläche geglättet, Glättspuren, grob gemagert

3. Wandscherbe, graubraun, 2 horizontale Riefen, Oberfläche geglättet, fein gemagert
4. Wandscherbe, grauschwarz, 2 horizontale Riefen, Oberfläche geglättet, fein gemagert
5. Randscherbe
6. 3 Bodenscherben
7. Wandscherbe mit Henkelansatz
8. Wandscherben
9. Rotlehm

### **Stelle 2594**

Inv.-Nr.: 1995:92/2427-2429

Befund: rundliche muldenförmige Grube, Dm 220 cm, T 36 cm, Befund durch Schnittkante begrenzt (Taf. 18,A)

31,97 m ü. N. N.

Funde (Taf. 79,D)

1. Topf, rot graubraun, innen grauschwarz, Rand flach schwach abgestrichen, runde Knubbe auf Schulter, Boden leicht abgesetzt, Oberfläche grob geglättet, fein gemagert, Mdm 13 cm, Bdm 8 cm, H 13 cm
2. Topf, rötlich beige, Rand gerundet, Oberfläche grob geglättet, grob gemagert, Mdm 17 cm
3. hohe Terrine, graubraun, innen grauschwarz, Rand nach innen abgestrichen, Oberfläche grob geglättet, grob gemagert, Mdm 41 cm
4. Tasse, beige, innen graubraun, Rand gerundet, randständiger, bandförmiger Henkel, 4 senkrechte Riefen auf Henkel, Hals abgesetzt, 2 horizontale Riefen auf Schulter, unterhalb Henkel, 3 bzw. 4 diagonale Riefen, Oberfläche geglättet, fein gemagert, Mdm 12 cm
5. Randscherbe, graubraunschwarz, Rand flach schwach abgestrichen, randständiger, bandförmiger Henkel, Oberfläche geglättet, Glättspuren, fein gemagert
6. Schale, rot braunschwarz, innen rotbraun, Rand flach schwach abgestrichen, Boden leicht aufgewölbt, Oberfläche grob geglättet, grob gemagert, Mdm 14 cm, Bdm 6 cm, H 8 cm
7. Randscherbe, grauschwarz, Rand gerundet, Hals abgesetzt, Oberfläche geglättet, fein gemagert
8. Schale, grauschwarz, Rand verdickt, nach innen abgestrichen, Oberfläche grob geglättet, fein gemagert
9. Wandscherbe mit 2 Ritzlinien
10. 3 Bodenscherben
11. Wandscherben

### **Stelle 2595**

Inv.-Nr.: 1995:92/2430-2433

Befund: längliche kesselförmige Grube, Dm 322 cm, Br 122 cm, T 38 cm (Taf. 18,B)

32,06 m ü. N. N.

Funde (Taf. 79,E)

1. Amphore, grauschwarz, Rand nach innen und außen abgestrichen, Oberfläche geglättet, Glättspuren, fein gemagert, Mdm 12 cm
2. Amphore, grauschwarz, innen graubraun, Rand gerundet, innen abgesetzt, Hals abgesetzt, Schulter 1-fach facettiert, Oberfläche geglättet, fein gemagert
3. Wandscherbe, graubraunschwarz, Hals abgesetzt, bogenförmige Riefen, Oberfläche geglättet, fein gemagert
4. Wandscherbe, rotbraun, innen beige, Hals schwach abgesetzt, Oberfläche geglättet, Glättspuren, fein gemagert
5. Wandscherbe, graubraun, innen grauschwarz, Hals abgesetzt, Schulter 1-fach schwach facettiert, Oberfläche grob geglättet, grob gemagert
6. Wandscherbe, graubraun, 2 horizontale Riefen, Oberfläche geglättet, fein gemagert
7. 2 Randscherben
8. 2 Bodenscherben
9. bandförmiger Henkel
10. Wandscherben
11. Rotlehm

### **Stelle 2596**

Inv.-Nr.: 1995:92/2434-2435

Befund: ovale kesselförmige Grube, Dm 167 cm, Br 122 cm, T 39 cm (Taf. 17,F)

32,20 m ü. N. N.

Funde

1. Topf, rötlich braun, Rand nach außen abgestrichen, auf Schulter Knubbe, Hals geglättet, Glättspuren, Körper geschlickt, Auftragspuren, fein gemagert, Mdm 19 cm (Taf. 78,D)
2. Bodenscherbe
3. Wandscherben

### **Stelle 2604**

Inv.-Nr.: 1995:92/2448-2450

Befund: muldenförmige Grube, Dm 190 cm, Br 113 cm, T 37 cm; überlagert St. 2599 (Taf. 18,D)

32,26 m ü. N. N.

Funde

1. Siebgefäß, beige, Durchbohrungen, Oberfläche geglättet, fein gemagert (Taf. 79,B)



2. Randscherbe
3. Wandscherben

### **Stelle 2621**

Inv.-Nr.: 1995:92/2471-2473

Befund: runde muldenförmige Grube, Dm 125 cm, T 30 cm (Taf. 18,E)

32,67 m ü. N. N.

Funde (Taf. 79,F)

1. Napf, rötlich beige, innen rotbraun, Rand flach abgestrichen, Oberfläche grob geglättet, grob gemagert, Mdm 20,5 cm
2. Wandscherbe, beigegrau, diagonale Knubbe, Oberfläche grob geglättet, unklar, grob gemagert
3. 4 Randscherben
4. Wandscherben
5. Rotlehm

### **Stelle 2626**

Inv.-Nr.: 1995:92/2482-2483

Befund: annähernd ovale muldenförmige Grube, Dm 144 cm, Br 88 cm, T 43 cm (Taf. 18,C)

32,67 m ü. N. N.

Funde (Taf. 80,A)

1. Topf, beigebraun, Rand gerundet, Hals grob geglättet, Körper geschlickt, grob gemagert
2. Randscherbe, beigebraun, innen grauschwarz, Rand verdickt, flach abgestrichen, schwache Randlippe außen, Oberfläche grob geglättet, grob gemagert
3. Napf, graubraun, auf Schulter 2 diagonale Kerben, am Halsumbruch horizontale Rille, Oberfläche grob geglättet, fein gemagert, größter Dm 11 cm
4. Randscherbe
5. Bodenscherbe
6. Wandscherben

### **Stelle 2627**

Inv.-Nr.: 1995:92/2484-2486

Befund: undeutliche ovale muldenförmige Grube, Dm 141 cm, Br 112 cm, T 25 cm (Taf. 18,F)

32,65 m ü. N. N.

Funde (Taf. 79,G)

1. Terrine, graubraun, Rand flach abgestrichen, Oberfläche wohl geglättet, grob gemagert, Mdm 22 cm
2. S-Profil-Schale, grauschwarz, Rand nach außen schwach abgestrichen, Oberfläche geglättet, grob gemagert, Mdm 21 cm
3. Wandscherben

4. Rotlehm

### **Stelle 2636**

Inv.-Nr.: 1995:92/2500-2504

Befund: rundliche muldenförmige Grube, Dm 340 cm, T 20 cm (Taf. 18,G)

32,72 m ü. N. N.

Funde

1. Bodenscherbe
2. Wandscherben
3. Rotlehm
4. Wetzsteinfragment aus Quarzit (Taf. 79,H)
5. Mahlsteinfragment aus Granit

### **Stelle 2646**

Inv.-Nr.: 1995:92/2522-2523

Befund: ovale muldenförmige Grube, Dm 100 cm, Br 66 cm, T 35 cm; überlagert St. 2345 (Taf. 16,E)

32,69 m ü. N. N.

Funde

1. S-Profil-Schale, rötlich beigebraun, Rand nach außen abgestrichen, innen abgesetzt, Oberfläche grob geglättet, grob gemagert (Taf. 79,C)
2. Bodenscherbe
3. Wandscherben
4. Rotlehm

### **Stelle 2696**

Inv.-Nr.: 1995:92/2571-2572

Befund: runde muldenförmige Grube, Dm 149 cm, T 36 cm (Taf. 18,H)

32,50 m ü. N. N.

Funde

1. hohe Terrine, graubraun, Rand nach innen abgestrichen, Oberfläche grob geglättet, grob gemagert (Taf. 80,C)
2. 3 Bodenscherben
3. Wandscherben
4. Rotlehm

### **Stelle 2725**

Inv.-Nr.: 1995:92/2622-2624, 3194

Befund: ovale kesselförmige Grube, Dm 345 cm, Br 250 cm, T 72 cm; von St. 2721 überlagert (Taf. 19,A)

32,74 m ü. N. N.

Funde (Taf. 80,B)

1. Napf, dunkelbraun, innen grauschwarz, Rand teilweise verdickt, gerundet, Hals abgesetzt, Oberfläche geglättet, Glättspuren, fein gemagert, Mdm 14 cm

2. Tasse, rötlich beige, Rand nach außen abgestrichen, randständiger, bandförmiger Henkel, Hals abgesetzt, Oberfläche geglättet, Glättspuren, fein gemagert, Mdm 13 cm
3. Randscherbe, beigebraun, Rand flach abgestrichen, Randlippe außen, Hals grob geglättet, Körper geschlickt, grob gemagert
4. Topf, rotbeige, Rand flach schwach abgestrichen, Oberfläche geglättet, Glättspuren, fein gemagert
5. Schale, rötlich beigebraun, Rand nach außen abgestrichen, schwache Randlippe außen, scharfer Bauchumbruch, Oberfläche geglättet, fein gemagert
6. S-Profil-Schale, graubraun, Rand nach außen abgestrichen, innen abgesetzt, Oberfläche geglättet, Glättspuren, fein gemagert
7. 2 Bodenscherben
8. Wandscherben
9. Rotlehm

### **Stelle 2726**

Inv.-Nr.: 1995:92/2625-2628

Befund: halbrunde muldenförmige Grube, Dm 138 cm, T 20 cm, Befund durch Schnittkante begrenzt (Taf. 19,B)

32,75 m ü. N. N.

Funde (Taf. 80,E)

1. Topf, rotbeige, innen beigebraun, Rand verdickt, flach schwach abgestrichen, Randlippe außen, Hals grob geglättet, Körper geschlickt, fein gemagert, Mdm 17 cm
2. Topf, beige, Rand flach schwach abgestrichen, Oberfläche grob geglättet, grob gemagert, Mdm 16 cm
3. Amphore, beige braunschwarz, Rand nach außen abgestrichen, Oberfläche geglättet, Glättspuren, fein gemagert, Mdm 10 cm
4. Terrine, dunkelbraun, innen graubraun, Hals abgesetzt, Schulter 2-fach facettiert, Oberfläche geglättet, Glättspuren, fein gemagert, größter Dm 17 cm
5. 3 Randscherben
6. Bodenscherbe
7. Wandscherben
8. Rotlehm

### **Stelle 2745**

Inv.-Nr.: 1995:92/2645-2647

Befund: runde kesselförmige Grube, Dm 151 cm, T 39 cm (Taf. 19,C)

32,23 m ü. N. N.

Funde

1. Terrine, graubraun, innen braunschwarz, Rand leicht verdickt, gerundet, Oberfläche geglättet, Glättspuren, fein gemagert, Mdm 12 cm (Taf. 80,D)
2. Wandscherben
3. Rotlehm

### **Stelle 2762**

Inv.-Nr.: 1995:92/2673-2674

Befund: unregelmäßige Steinpackung mit muldenförmiger Grube, Dm 250 cm, T 26 cm; Verhältnis zu 6633 und 6630 nicht zu klären (Taf. 19,E)

32,20 m ü. N. N.

Funde (Taf. 80,F)

1. hohe Terrine, beigebraun, Rand verdickt, flach abgestrichen, Randlippe außen, Oberfläche geglättet, Glättspuren, grob gemagert
2. Randscherbe, beigebraun, Rand verdickt, gerundet, innen abgesetzt, Oberfläche geglättet, Glättspuren, grob gemagert
3. Randscherbe, beigebraun, Rand flach schwach abgestrichen, Oberfläche geglättet, Glättspuren, grob gemagert
4. Randscherbe, beigebraun, Rand verdickt, flach abgestrichen, Randlippe außen, Oberfläche geglättet, Glättspuren, fein gemagert
5. Wandscherbe, beigebraun, horizontale Riefe auf Schulter, Oberfläche geglättet, fein gemagert, größter Dm 16 cm
6. Wandscherbe, grauschwarz, 4 horizontale Rillen, Oberfläche geglättet, fein gemagert
7. 2 Randscherben
8. 3 Bodenscherben
9. Wandscherbe, kammstrichverziert
10. Wandscherben

### **Stelle 2776**

Inv.-Nr.: 1995:92/2688

Befund: wohl ovale muldenförmige Grube, Dm 382 cm, T 57 cm, Befund durch Schnittkante begrenzt; überlagert wohl St. 2777 (Taf. 20,A) 31,83 m ü. N. N.

Funde (Taf. 80,H)

1. Wandscherbe, rot graubraun, 3 horizontale Riefen, Oberfläche geglättet, fein gemagert
2. Topf, beigebraun, horizontale aufgesetzte Leiste mit Fingereindrücken, Hals wohl grob geglättet, Körper geschlickt, grob gemagert
3. Wandscherbe, kammstrichverziert
4. Wandscherben

## Stelle 2782

Inv.-Nr.: 1995:92/2693-2694

Befund: runde muldenförmige Grube, Dm 174 cm, T 36 cm (Taf. 19,D)

31,81 m ü. N. N.

Funde

1. Topf, rötlich graubraun, Rand gerundet, Oberfläche grob geglättet, grob gemagert, Mdm 18 cm (Taf. 80,I)
2. Bodenscherbe
3. Wandscherben

## Stelle 2793

Inv.-Nr.: 1995:92/2705-2707

Befund: ovale muldenförmige Grube, Dm 148 cm, Br 125 cm, T 40 cm (Taf. 19,F)

31,92 m ü. N. N.

Funde (Taf. 81,A)

1. S-Profil-Schale, rötlich beigebraun, Rand flach schwach abgestrichen, Randlippe außen, randständiger, bandförmiger Henkel, daneben zwei runde Durchbohrungen, Boden leicht abgesetzt, Oberfläche geglättet, Glättspuren, unterer Bauchbereich eher grob geglättet, fein gemagert, Mdm 32 cm, Bdm 12 cm, H 13 cm
2. S-Profil-Schale, beige graubraun, Rand flach schwach abgestrichen, Randlippe außen, Oberfläche geglättet, Glättspuren, Unterteil eher grob geglättet, fein gemagert, Mdm 32 cm
3. S-Profil-Schale, graubraun, Rand flach abgestrichen, Randzipfel, Schulter abgesetzt, Oberfläche wohl grob geglättet, grob gemagert, Mdm 17 cm
4. Topf, beige braunschwarz, Rand gerundet, Oberfläche grob geglättet, grob gemagert
5. Randscherbe, grauschwarz, Rand nach außen abgestrichen, Oberfläche geglättet, fein gemagert
6. Randscherbe, grauschwarz, Rand verdickt, gerundet, Rädchenverzierung, Oberfläche geglättet, fein gemagert
7. Randscherbe, graubraun, Rand flach abgestrichen, Randlippe außen, Oberfläche geglättet, fein gemagert
8. Wandscherbe, graubraun, Hals abgesetzt, 3 horizontale Riefen, Oberfläche geglättet, fein gemagert
9. Bodenscherbe
10. Wandscherbe, kammstrichverziert
11. Wandscherbe mit Henkelansatz
12. Wandscherben

## Stelle 2795

Inv.-Nr.: 1995:92/2708-2711

Befund: wohl ovale muldenförmige Grube, Br 214 cm, T 30 cm, Befund durch Schnittkante begrenzt (Taf. 20,C)

31,95 m ü. N. N.

Funde

1. Wandscherbe, graubraun, diagonale Ritzlinien, Oberfläche geglättet, fein gemagert (Taf. 81,C)
2. 2 Randscherben
3. 2 Wandscherben

## Stelle 2819

Inv.-Nr.: 1995:92/2730-2733

Befund: runde kegelstumpfförmige Grube, Dm 185 cm, T 172 cm, Befund durch Schnittkante begrenzt (Taf. 20,D)

31,83 m ü. N. N.

Funde (Taf. 82,A)

1. Schale, beigebraun, innen rotbraun, Rand verdickt, nach außen abgestrichen, Oberfläche grob geglättet, grob gemagert. Mdm 41 cm, Bdm 11 cm, H 13,5 cm
2. Schale, graubraunschwarz, Rand nach innen abgestrichen, Oberfläche geglättet, fein gemagert (1 Scherbe stammt aus Stelle 2836)
3. Topf, graubraun, innen beigebraun, Rand verdickt, flach abgestrichen, Hals geglättet, Glättspuren, Körper geschlickt, fein gemagert, Mdm 16 cm
4. Randscherbe, beigebraun, Rand flach abgestrichen, Oberfläche geglättet, fein gemagert
5. Randscherbe, graubraun, Rand verdickt, flach abgestrichen, Randlippe innen und außen, Oberfläche grob geglättet, fein gemagert
6. Schale, rotbraun, innen schwarz, Rand verdickt, flach abgestrichen, Oberfläche geglättet, fein gemagert
7. Randscherbe, rötlich beigebraun, Rand flach schwach abgestrichen, Oberfläche wohl grob geglättet, grob gemagert
8. Henkelschale, graubraun, Rand flach abgestrichen, randständiger, bandförmiger Henkel, Oberfläche grob geglättet, fein gemagert, Mdm 14 cm, Bdm 8 cm, H 4,5 cm
9. Schale, graubraun, Rand gerundet, randständiger, bandförmiger Henkel, Oberfläche grob geglättet, fein gemagert, Mdm 22 cm

10. Amphore, beigebraun, Rand nach außen abgestrichen, Randzipfel, Oberfläche geglättet, fein gemagert, Mdm 13 cm
11. Terrine, graubraun, Rand gerundet, 4 fast horizontale Riefen über Halsumbruch, darüber rund-ovale Eindrücke, unterbrochen von bandförmigem Henkel, Oberfläche geglättet, feingemagert, Mdm 14 cm
12. Schale, beigebraun, Rand nach innen abgestrichen, Oberfläche wohl grob geglättet, fein gemagert, Mdm 18 cm, Bdm 9 cm, H 6,5 cm
13. Terrine, beigebraun, innen grauschwarz, Rand flach schwach abgestrichen, Oberfläche geglättet, fein gemagert
14. Topf, rotbraun, innen beigebraun, Rand flach schwach abgestrichen, Oberfläche geschlickt, grob gemagert
15. Wandscherbe, beigebraun, diagonale Ritzlinien, Oberfläche sandig, fein gemagert
16. Terrine, beigebraun, 3 oder 4 horizontale Riefen auf Schulter, eine Riefe mit diagonalen Rillen verziert, unterbrochen von 3 fast dreieckigen Bogenriefen, eine Riefe mit Rillen verziert, im Zentrum kleine Knubbe, Oberfläche geglättet, fein gemagert (2 Scherben stammen aus Stelle 2836)
17. Terrine, grauschwarz, Hals abgesetzt, Oberfläche geglättet, fein gemagert, größter Dm 13,5 cm
18. hohe Terrine, beigebraun, 3 horizontale Rillen über Halsansatz, Oberfläche geglättet, fein gemagert
19. Wandscherbe, beigebraun, innen grauschwarz, 3 bogenförmige Ritzlinien, 2-mal 3 diagonale Ritzlinien, Oberfläche geglättet, fein gemagert
20. Wandscherbe, beigebraun, 4 horizontale Riefen, Oberfläche geglättet, fein gemagert
21. Wandscherbe, beige, innen grauschwarz, bogenförmige Riefe mit 3 Rillen, Oberfläche geglättet, fein gemagert
22. Topf, rötlich beigebraun, innen rotbraun, Hals abgesetzt, Hals geglättet, Körper geschlickt, grob gemagert
23. Bodenscherbe mit Omphalosboden
24. 3 Wandscherben, kammstrichverziert
25. Wandscherbe mit Henkel und möglicherweise verziert
26. 11 Bodenscherben
27. Wandscherben

### Stelle 2836

Inv.-Nr.: 1995:92/2743-2745

Befund: runde kesselförmige Grube, Dm 135 cm, T 73 cm (Taf. 20,E)

31,93 m ü. N. N.

Funde (Taf. 81,B)

1. S-Profil-Schale, graubraun, innen beigebraun, Rand gerundet, randständiger, bandförmiger Henkel, Oberfläche geglättet, Glättspuren, grob gemagert, Mdm 28 cm, Bdm 10 cm, H 10,5 cm
2. siehe Stelle 2819-2
3. Amphore, grau braunschwarz, Rand flach abgestrichen, Hals abgesetzt, bandförmiger Henkel am Halsansatz, 3 horizontale Riefen auf Schulter, Omphalosboden, Oberfläche geglättet, fein gemagert, Mdm 9 cm, Bdm 5,5 cm, H 14,5 cm
4. Becher, beigebraun, Rand nach außen abgestrichen, innen abgesetzt, Oberfläche grob geglättet, fein gemagert, Mdm 11 cm
5. Randscherbe, beigebraun, Rand gerundet, Hals abgesetzt, Oberfläche geglättet, Glättspuren, fein gemagert
6. Bodenscherbe, beigebraun, Boden abgesetzt, Oberfläche grob geglättet, grob gemagert, Bdm 7,5 cm
7. Tasse, graubraun, wohl randständiger, bandförmiger Henkel, Hals abgesetzt, horizontale Riefe auf Schulter, darunter 3 horizontale Rillen, unterbrochen durch Henkel und darunter liegende 2 bogenförmige Riefen, im Zentrum kleine Knubbe, unter horizontalen Rillen Ritzverzierung, Oberfläche geglättet, fein gemagert, größter Dm 16 cm
8. siehe Stelle 2819-16
9. 2 Randscherben
10. 2 Bodenscherben
11. Wandscherben
12. Rotlehm
13. Klopstein

### Stelle 2837

Inv.-Nr.: 1995:92/2746-2747

Befund: runde muldenförmige Grube, Dm 110 cm, T 45 cm (Taf. 20,B)

32,02 m ü. N. N.

Funde (Taf. 81,D)

1. Terrine, graubraun, Rand nach außen abgestrichen, Hals abgesetzt, Schulter 2-fach facettiert, Boden abgesetzt, aufgewölbt, Oberfläche geglättet, fein gemagert, Mdm 14 cm, Bdm 3,5 cm, H 6,5 cm

2. Topf, rötlich beigebraun, Rand gerundet, Oberfläche grob geglättet, grob gemagert, Mdm 24 cm
3. Bodenscherbe
4. Wandscherben

### **Stelle 2852**

Inv.-Nr.: 1995:92/2757-2760

Befund: rundliche kesselförmige Grube, Dm 194 cm, T 52 cm (Taf. 20,F)

32,19 m ü. N. N.

Funde (Taf. 80,G)

1. Randscherbe, grauschwarz, Rand spitz zulaufend, innen und außen abgestrichen, Oberfläche geglättet, Glättspuren, fein gemagert
2. Randscherbe, rotbeige, innen beigebraun, Rand flach abgestrichen, Rand verdickt, Randlippe außen, Oberfläche picklig, fein gemagert
3. Amphore, graubraun, innen rötlich beigebraun, Hals abgesetzt, Henkelansatz auf der Schulter, Riefenverzierung, Oberfläche geglättet, fein gemagert, größter Dm 11 cm
4. 2 Randscherbe
5. Wandscherbe, kammstrichverziert
6. Wandscherben

### **Stelle 2854**

Inv.-Nr.: 1995:92/2761-2762

Befund: runde muldenförmige Grube, Dm 130 cm, T 67 cm; Verhältnis zu St. 3258 nicht zu klären (Taf. 20,G)

32,37 m ü. N. N.

Funde

1. Schale, beigebraun, Rand verdickt, flach abgestrichen, Randlippe innen, Oberfläche geglättet, Glättspuren, fein gemagert (Taf. 82,B)
2. Wandscherben

### **Stelle 2993**

Inv.-Nr.: 1995:92/2823,2824,2826-2827,4582,4586,4587

Befund: unregelmäßige muldenförmige Grube, Dm 460 cm, T 37 cm; überlagert St. 3357, 3362 und wohl 3350, von St. 2994, überlagert, Verhältnis zu St. 3356 und 3360 nicht zu klären (Taf. 21,B)

32,16 m ü. N. N.

Funde (Taf. 83,A)

1. Topf, beige grau, Rand verdickt, flach abgestrichen, Hals grob geglättet, Körper geschlickt, grob gemagert

2. Topf, beige graubraun, Rand gerundet, Hals grob geglättet, Körper geschlickt, fein gemagert, Mdm 16 cm

3. Napf, graubraun, Rand gerundet, wohl randständiger Henkel, Oberfläche grob geglättet, grob gemagert, Mdm 11 cm, Bdm 3 cm, H 5 cm

4. Amphore, graubraun, Rand flach abgestrichen, Oberfläche geglättet, fein gemagert, Mdm 11 cm

5. Topf, beige graubraun, Rand gerundet, Oberfläche grob geglättet, grob gemagert, Mdm 18 cm

6. Wandscherbe, grau braunschwarz, senkrechte längliche Knubbe, Oberfläche geglättet, fein gemagert

7. Wandscherbe, graubraun, 2 horizontale Riefen, Oberfläche gerauht, fein gemagert

8. Amphore, beigebraun, Hals abgesetzt, Schulter 1-fach facettiert, Oberfläche geglättet, grob gemagert, größter Dm 13 cm

9. Wirtel, graubraun, Oberfläche geglättet, fein gemagert, Dm 3,5 cm

10. Randscherbe

11. 5 Bodenscherben

12. Wandscherbe, kammstrichverziert

13. Wandscherben

14. Rotlehm

### **Stelle 3037**

Inv.-Nr.: 1995:92/2849

Befund: Streufund

Fund

1. S-Profil-Schale, rötlich beigebraun, innen beigebraun, Rand nach außen abgestrichen, innen 2-fach schwach facettiert, Randlippe außen, Oberfläche grob geglättet, fein gemagert (Taf. 82,E)

### **Stelle 3104**

Inv.-Nr.: 1995:92/2871-2878

Befund: Urnenbestattung, runde Grube, Dm 100 cm, im Profil kein Befund zu erkennen (Taf. 134,B)

Funde (Taf. 83,B)

1. Doppelkonus, rötlich beige, innen grauschwarz, Boden aufgewölbt, Oberfläche grob geglättet, grob gemagert, Bdm 11 cm

2. Schale, beigebraun, Rand flach schwach abgestrichen, auf Schulter umlaufende Leiste, Oberfläche grob geglättet, grob gemagert, Mdm 23 cm, Bdm 14 cm, H 8,5 cm

3. Wandscherbe, rötlich beige, Henkelansatz, Oberfläche unklar, fein gemagert

4. Wandscherbe, rötlich beige, Bogenstichverzierung, Oberfläche geglättet, fein gemagert
5. Bronzenadel, Kopf abgeflacht, Querschnitt viereckig, Länge 4,5 cm
6. Leichenbrand

### Stelle 3129

Inv.-Nr.: 1995:92/2890-2891

Befund: rundliche kesselförmige Grube, Dm 218 cm, T 97 cm (Taf. 21,A)

32,85 m ü. N. N.

Funde (Taf. 84,A)

1. S-Profil-Schale, grau braunschwarz, innen rotbraun, Rand gerundet, Oberfläche geglättet, Glättspuren, grob gemagert, Dm 26 cm
2. Napf, beigebraun, Rand gerundet, Oberfläche geglättet, fein gemagert, Mdm 9 cm
3. Randscherbe, braunschwarz, Rand flach schwach abgestrichen, Oberfläche geglättet, Glättspuren, fein gemagert
4. Topf, beige, innen beige grau, Rand gerundet, Hals geglättet, Glättspuren, Körper geschlickt, fein gemagert
5. S-Profil-Schale, braunschwarz, Rand gerundet, Oberfläche geglättet, Glättspuren, fein gemagert, Mdm 38 cm
6. Randscherbe, beige grau, innen grauschwarz, Rand nach innen abgestrichen, Oberfläche grob geglättet, grob gemagert
7. Terrine, grauschwarz, Hals abgesetzt, Schulter 2-fach facettiert, Oberfläche geglättet, fein gemagert, größter Dm 12 cm
8. hohe Terrine, beige braunschwarz, Rand leicht verdickt, gerundet, Oberfläche geglättet, Glättspuren, fein gemagert, Mdm 20 cm
9. Topf, rötlich beige braun, innen grauschwarz, Rand verdickt, flach schwach abgestrichen, Hals grob geglättet, Körper geschlickt, fein gemagert, Mdm 24 cm
10. Topf, beige braun, Rand flach schwach abgestrichen, Randlippe außen, auf Schulter runde Knubbe, schwacher Kammstrich, Oberfläche grob geglättet, fein gemagert, Mdm 18 cm
11. Randscherbe, beige braun, Rand flach schwach abgestrichen, waagerechter Kammstrich, oberster Bereich grob geglättet, Körper geschlickt, fein gemagert
12. 8 Randscherben
13. 8 Bodenscherben
14. Wandscherben
15. Rotlehm

### Stelle 3130

Inv.-Nr.: 1995:92/2892-2894

Befund: runde kesselförmige Grube, Dm 124 cm, T 64 cm (Taf. 21,C)

32,67 m ü. N. N.

Funde (Taf. 82,C)

1. Napf, rötlich graubraun, innen grauschwarz, Rand leicht verdickt, flach schwach abgestrichen, Oberfläche geschlickt, grob gemagert, Mdm 13 cm
2. Randscherbe, grauschwarz, Rand flach schwach abgestrichen, außen schwach gekehlt, Oberfläche geglättet, grob gemagert
3. Wandscherbe, ritzlinienverzert
4. Randscherbe
5. 3 Bodenscherben
6. Wandscherben

### Stelle 3135

Inv.-Nr.: 1995:92/2909-2910

Befund: muldenförmige Verfärbung, Dm 194 cm, T 14 cm; Befund durch Schnittkante begrenzt (Taf. 20,H)

32,67 m ü. N. N.

Funde

1. Terrine, rotbraun bis grau, Rand nach außen abgestrichen, Hals schwach abgesetzt, über Umbruch schwache horizontale Riefe, Oberfläche geglättet, grob gemagert, Mdm 11 cm (Taf. 83,C)
2. Bodenscherbe
3. Wandscherben

### Stelle 3143

Inv.-Nr.: 1995:92/2915-2918

Befund: rundliche kesselförmige Grube, Dm 153 cm, T 89 cm (Taf. 21,D)

32,56 m ü. N. N.

Funde (Taf. 83,F)

1. Amphore, graubraun bis grauschwarz, Rand gerundet, Oberfläche geglättet, grob gemagert, Mdm 9 cm
2. Randscherbe, rotbraun, innen grauschwarz, Rand flach schwach abgestrichen, Oberfläche geglättet, fein gemagert, Mdm 15 cm
3. Randscherbe, rotbraun bis schwarz, Rand verdickt, flach abgestrichen, Oberfläche grob geglättet, grob gemagert
4. Wandscherbe, rötlich beige grau, 4 bogenförmige Riefen, Oberfläche geglättet, fein gemagert
5. Terrine, grauschwarz, Hals abgesetzt, Oberfläche geglättet, grob gemagert, größter Dm 17,5 cm

6. Topf, graubraun bis grauschwarz, Hals geglättet, Schulter und Bauch geschlickt, grob gemagert, größter Dm 34 cm
7. Randscherbe
8. Wandscherben

### Stelle 3166

Inv.-Nr.: 1995:92/2935-2937

Befund: runde kegelförmige Grube mit gerundetem Boden, Dm 121 cm, T 118 cm (Taf. 21,E)

32,98 m ü. N. N.

Funde (Taf. 84,B)

1. Topf, rötlich beigebraun, Rand flach abgestrichen, Oberfläche grob geglättet, grob gemagert, Mdm 18 cm
2. Napf, beigebraun, innen grauschwarz, Rand flach schwach abgestrichen, Fingereindrücke, Oberfläche geglättet, fein gemagert
3. Topf, rotbraun, Rand verdickt, flach abgestrichen, Randlippe außen, Oberfläche wohl geschlickt, grob gemagert
4. Randscherbe, rotbraun, innen grauschwarz, Rand flach abgestrichen, Oberfläche unklar, grob gemagert
5. Tasse, graubraunschwarz, Rand flach abgestrichen, randständiger, bandförmiger Henkel, Oberfläche grob geglättet, grob gemagert, Mdm 11 cm
6. S-Profil-Schale, rötlich beigebraun, innen graubraun, Rand flach abgestrichen, Oberfläche geglättet, fein gemagert
7. Wandscherbe, graubraun, Hals abgesetzt, Schulter 2-fach facettiert, Oberfläche geglättet, fein gemagert
8. Randscherbe
9. 3 Bodenscherben
10. Wandscherben
11. Rotlehm

### Stelle 3169

Inv.-Nr.: 1995:92/2938-2941

Befund: runde muldenförmige Grube, Dm 142 cm, T 24 cm (Taf. 20,I)

32,55 m ü. N. N.

Funde (Taf. 84,C)

1. Topf, beige graubraun, Rand flach abgestrichen, Randlippe außen, auf Schulter längliche Warze, Oberfläche geschlickt, grob gemagert, Mdm 28 cm
2. Topf, beige graubraun, innen graubraun, Rand nach innen abgestrichen, Oberfläche unklar, fein gemagert, Mdm 23 cm
3. Wandscherben

### Stelle 3194

Inv.-Nr.: 1995:92/2956

Befund: Streufund

Fund

1. große Amphore, rötlich braun, innen beigebraun, Hals abgesetzt, auf Schulter 9 horizontale Riefen, von Bogenriefe unterbrochen, Oberfläche geglättet, Glättspuren, fein gemagert, größter Dm 25 cm (Taf. 82,D)

### Stelle 3238

Inv.-Nr.: 1995:92/2975-2976

Befund: ovale kesselförmige Grube, Dm 208 cm, Br 143 cm, T 70 cm; wohl von St. 2255 überlagert (Taf. 15,F)

32,06 m ü. N. N.

Funde (Taf. 83,G)

1. Topf, grauschwarz, Rand flach schwach abgestrichen, Oberfläche geglättet, Glättspuren, grob gemagert
2. S-Profil-Schale, rötlich grauschwarz, Rand spitz zulaufend, innen 2-fach facettiert, Oberfläche geglättet, Glättspuren, fein gemagert
3. Omphalosschale, beigebraun, Rand nach außen abgestrichen, Hals abgesetzt, auf Schulter Sparrenverzierung, Oberfläche geglättet, fein gemagert, Mdm 14,5 cm, Bdm 4 cm, H ca. 7 cm
4. Wandscherbe mit Ritzlinien
5. Wandscherbe mit Warze
6. 4 Randscherben
7. Bodenscherbe
8. Wandscherbe, kammstrichverziert
9. Wandscherben
10. Rotlehm

### Stelle 3256

Inv.-Nr.: 1995:92/3000-3001

Befund: runde kesselförmige Grube, Dm 118 cm, T 50 cm (Taf. 21,F)

31,87 m ü. N. N.

Funde

1. Terrine, grauschwarz, Rand flach abgestrichen, Hals schwach abgesetzt, auf Schulter 2 horizontale Riefen, Oberfläche geglättet, Glättspuren, fein gemagert (Taf. 83,D)
2. 4 Randscherben
3. Bodenscherbe
4. Wandscherbe mit bandförmigem Henkel
5. Wandscherben
6. Rotlehm

### **Stelle 3259**

Inv.-Nr.: 1995:92/2764, 2765, 3007, 3008  
Befund: undeutliche Grube, T 51 cm; Form nicht zu rekonstruieren, möglicherweise ein Befund mit St. 6165 (Taf. 48,C)  
32,01 m ü. N. N.

Funde (Taf. 85,A)

1. Terrine, graubraun, Rand gerundet, Henkel- oder Knubbenansatz am Halsumbruch, Oberfläche geglättet, grob gemagert, Mdm 12 cm; wohl ein Gefäß mit 3259-2
2. Terrine, rötlich grauschwarz, innen rötlich graubraun, Hals abgesetzt, auf Schulter 3 horizontale Riefen, Oberfläche geglättet, grob gemagert, Bdm 13 cm; wohl ein Gefäß mit 3259-1
3. Napf, graubraun, innen grauschwarz, Rand verdickt, nach innen abgestrichen, Oberfläche geglättet, Glättspuren, grob gemagert, Mdm 18 cm
4. Schale, rötlichbraun, innen graubraun, Rand leicht nach außen abgestrichen, Oberfläche gerauht, grob gemagert, Mdm 22 cm
5. Randscherbe
6. Wandscherben

### **Stelle 3330**

Inv.-Nr.: 1995:92/3067-3070  
Befund: unregelmäßige Grube mit schrägem Boden, Dm 254 cm, Br 240 cm, T 71 cm; Befund durch Schnittkante begrenzt (Taf. 22,A)  
32,61 m ü. N. N.

Funde (Taf. 85,B)

1. Topf, beigebraun, Rand verdickt, gerundet, Randlippe außen, Hals grob geglättet, Körper geschlickt, grob gemagert, Mdm 18 cm
2. Schale, graubraun, Rand verdickt, gerundet, Oberfläche grob geglättet, grob gemagert
3. Topf, beigebraun, Rand verdickt, gerundet, Oberfläche sandig, grob gemagert
4. Napf, beigebraun, Rand flach schwach abgestrichen, Oberfläche geglättet, fein gemagert
5. Topf, beigebraun, innen graubraun, Rand verdickt, facettiert, Randlippe außen, Oberfläche unklar, grob gemagert, Mdm 18 cm
6. Terrine, graubraun, Rand nach außen abgestrichen, Hals abgesetzt, Schulter 2-fach facettiert, möglicherweise Henkelansatz, Oberfläche geglättet, fein gemagert, Mdm 26 cm
7. Randscherbe, beigebraun, Rand verdickt, gerundet, Randlippe außen, Oberfläche unklar, grob gemagert

8. 4 Randscherben
9. 2 Bodenscherben
10. bandförmiger Henkel
11. Wandscherbe mit Henkelansatz
12. mit Pech überzogene Wandscherbe
13. Rotlehm

### **Stelle 3336**

Inv.-Nr.: 1995:92/3075-3077  
Befund: wohl ovale muldenförmige Grube, Br 118 cm, T 52 cm, Befund durch Schnittkante begrenzt (Taf. 22,B)

32,65 m ü. N. N.

Funde

1. Schale, beigebraun, Rand nach innen abgestrichen, Oberfläche grob geglättet, fein gemagert, Mdm 35 cm (Taf. 85,C)
2. Wandscherbe mit Henkel
3. Wandscherben
4. Rotlehm

### **Stelle 3409**

Inv.-Nr.: 1995:92/3121-3122  
Befund: runde muldenförmige Grube, Dm 150 cm, T 60 cm (Taf. 22,C)  
32,40 m ü. N. N.

Funde

1. Topf, beigebraun, innen graubraun, Rand flach abgestrichen, bandförmiger Henkel, Ritzlinien, Oberfläche grob geglättet, grob gemagert (Taf. 85,E)
2. 3 Randscherben
3. Bodenscherbe
4. Wandscherben
5. Rotlehm

### **Stelle 3410**

Inv.-Nr.: 1995:92/3123-3125  
Befund: rundliche muldenförmige Grube, Dm 143 cm, T 32 cm (Taf. 22,D)  
32,30 m ü. N. N.

Funde (Taf. 85,D)

1. Topf, rötlich graubeige, innen graubraun, Rand flach schwach abgestrichen, Oberfläche grob geglättet, grob gemagert
2. Topf, beigegrau, innen beigebraun, Rand verdickt, gerundet, Oberfläche grob geglättet, grob gemagert, Mdm 21 cm
3. Wandscherben
4. Rotlehm



### **Stelle 3412**

Inv.-Nr.: 1995:92/3127-3129

Befund: runde muldenförmige Grube, Dm 127 cm, T 26 cm (Taf. 22,E)

32,22 m ü. N. N.

Funde (Taf. 85,F)

1. Tasse, graubraun, Rand wohl spitz zulaufend, randständiger, bandförmiger Henkel, Oberfläche geglättet, fein gemagert, Mdm 14 cm, Bdm 5 cm, H 4,8 cm
2. Terrine, graubraun, Rand verdickt, nach außen abgestrichen, Hals abgesetzt, Schulter 3-fach facettiert, Oberfläche geglättet, fein gemagert, Mdm 18 cm
3. Topf, beige-grau, innen grauschwarz, Rand flach abgestrichen, Oberfläche geschlickt, grob gemagert, Mdm 19 cm
4. Randscherbe
5. Wandscherbe mit Henkelansatz
6. Wandscherben
7. Rotlehm

### **Stelle 3413**

Inv.-Nr.: 1995:92/3130

Befund: runde kesselförmige Grube, Dm 106 cm, T 32 cm (Taf. 22,F)

32,21 m ü. N. N.

Funde (Taf. 84,E)

1. Topf, rötlich beige, innen beige-braun, Rand leicht verdickt, flach abgestrichen, Oberfläche grob geglättet, fein gemagert, Mdm 13 cm
2. Wandscherben

### **Stelle 3422**

Inv.-Nr.: 1995:92/3133-3136

Befund: runde muldenförmige Grube, Dm 169 cm, T 92 cm; überlagert St. 3896 (Taf. 22,I)

32,20 m ü. N. N.

Funde (Taf. 86,A)

1. Terrine, grauschwarz, Rand gerundet, Oberfläche geglättet, fein gemagert, Mdm 20 cm
2. Tasse, graubraun, innen grauschwarz, Rand gerundet, randständiger, bandförmiger Henkel, daneben Randzipfel, Oberfläche grob geglättet, fein gemagert
3. Terrine, graubraun, Rand flach abgestrichen, Oberfläche geglättet, fein gemagert. Mdm 17 cm
4. S-Profil-Schale, graubraun, Rand spitz auslaufend, innen 2-fach schwach facettiert, Oberfläche grob geglättet, grob gemagert, Mdm 45 cm

5. hohe Terrine, beige graubraun, Rand verdickt, nach außen schwach abgestrichen, Oberfläche geglättet, fein gemagert, Mdm 24 cm

6. Topf, rot beige-braun, Rand leicht verdickt, flach abgestrichen, Hals geglättet, Glättspuren, Körper geschlickt, grob gemagert

7. S-Profil-Schale, grauschwarz bis graubraun, Rand gerundet, Oberfläche grob geglättet, fein gemagert, Mdm 31 cm

8. Topf, rötlich beige-grau, innen beige-braun, Rand verdickt, gerundet, Hals geglättet, Glättspuren, Körper geschlickt, grob gemagert, Mdm 18 cm

9. Randscherbe, graubraun-schwarz, Rand leicht verdickt, nach außen schwach abgestrichen, Oberfläche grob geglättet, grob gemagert

10. Napf, beige-braun, Rand nach außen abgestrichen, Hals abgesetzt, Oberfläche geglättet, fein gemagert

11. Napf, graubraun, Rand flach abgestrichen, Oberfläche wohl geglättet, fein gemagert, Mdm 14 cm

12. Schale, graubraun, Rand flach schwach abgestrichen, Randlippe außen, Oberfläche grob geglättet, fein gemagert, Mdm 16 cm, Bdm 8 cm, H 5 cm

13. Topf, graubraun, Rand flach abgestrichen, Hals grob geglättet, Körper wohl geschlickt, grob gemagert

14. Topf, rotbeige, innen rotbraun, Rand verdickt, nach außen abgestrichen, Hals geglättet, Glättspuren, Körper geschlickt, grob gemagert

15. Topf, beige-grau, Rand flach abgestrichen, Hals geglättet, Glättspuren, Körper geschlickt, grob gemagert

16. Randscherbe, beige-grau, Rand flach abgestrichen, Randlippe außen, Oberfläche geglättet, Glättspuren, fein gemagert, Mdm 15 cm

17. Omphalosschale, graubraun, innen beige-grau, Oberfläche geglättet, grob gemagert, Bdm 2,5 cm

18. Wandscherbe, graubraun-schwarz, 5 horizontale Riefen, Oberfläche geglättet, fein gemagert

19. 2 Randscherben

20. 4 Bodenscherben

21. 2 Bodenscherben, Wandung kammstrichverziert

22. bandförmiger Henkel

23. Wandscherben

24. Rotlehm

### **Stelle 3444**

Inv.-Nr.: 1995:92/3141-3142

Befund: nahezu eckige Steinpackung, Dm 139 cm, Br 99 cm (Taf. 22,G)

32,40 m ü. N. N.

Funde

1. Topf, beigebraun, Rand gerundet, Oberfläche geschlickt, grob gemagert, Mdm 12 cm (Taf. 87,C)
2. Wandscherben
3. Rotlehm

### **Stelle 3470**

Inv.-Nr.: 1995:92/3151-3152

Befund: rundliche kesselförmige Grube, Dm 152 cm, T 26 cm (Taf. 22,H)

31,65 m ü. N. N.

Funde (Taf. 141,B)

1. Wandscherben
2. Klopstein
3. Mahlsteinfragment aus grob quarzitischem Sandstein

### **Stelle 3484**

Inv.-Nr.: 1995:92/3158

Befund: rundliche muldenförmige Grube, Dm 121 cm, T 44 cm (Taf. 22,K)

31,67 m ü. N. N.

Funde

1. hohe Terrine, grauschwarz, innen graubraun, Hals abgesetzt, 3 horizontale Riefen, von bandförmigem Henkel unterbrochen, darunter 3 Bogenriefen, Oberfläche geglättet, fein gemagert, größter Dm 37 cm (Taf. 84,D)
2. Wandscherben
3. Rotlehm

### **Stelle 3486**

Inv.-Nr.: 1995:92/3159

Befund: runde muldenförmige Grube, Dm 150 cm, T 40 cm (Taf. 23,A)

31,43 m ü. N. N.

Funde

1. Wandscherbe, grauschwarz, diagonale Rillenbündel, Oberfläche geglättet, fein gemagert (Taf. 83,E)

### **Stelle 3545**

Inv.-Nr.: 1995:92/3182-3183

Befund: runde kesselförmige Grube, Dm 156 cm, T 59 cm (Taf. 23,B)

31,96 m ü. N. N.

Funde (Taf. 86,B)

1. Topf, graubraun, Rand gerundet, Oberfläche grob geglättet, fein gemagert, Mdm 14 cm
2. Randscherbe, grauschwarz, Rand gerundet, Oberfläche grob geglättet, fein gemagert, Mdm wohl 21 cm
3. Schale, rötlich beigebraun, innen schwarz, Rand spitz zulaufend, Hals grob geglättet, Körper geschlickt, fein gemagert
4. Schale, rötlich beigebraun, innen schwarz, Rand spitz auslaufend, Oberfläche unklar, fein gemagert
5. Wirtel, beigebraun, Oberfläche geglättet, fein gemagert, Dm 4 cm
6. wohl Webgewichtfragment
7. Wandscherben
8. Rotlehm

### **Stelle 3546**

Befund: unregelmäßiger Grubenkomplex, Dm 530 cm; überlagert St. 3928, 3934, 3935, 3936, 3937, 3939, 3940 (Taf. 24,A)

### **Stelle 3547**

Befund: unregelmäßiger Grubenkomplex, Dm 435 cm, Befund durch Schnittkante begrenzt; überlagert St. 3998, 3999, 4133, 4140 und 4160 (Taf. 24,A)

### **Stelle 3548**

Inv.-Nr.: 1995:92/3186

Befund: runde kesselförmige Grube, Dm 116 cm, T 46 cm (Taf. 23,C)

31,89 m ü. N. N.

Funde (Taf. 87,A)

1. Napf, graubraun, Rand flach abgestrichen, Oberfläche geglättet, fein gemagert, Mdm 9 cm
2. S-Profil-Schale, graubraun, Rand gerundet, Randlippe außen, Oberfläche grob geglättet, grob gemagert
3. S-Profil-Schale, grau braunschwarz, Rand flach schwach abgestrichen, innen abgesetzt, schwache Randlippe außen, Oberfläche grob geglättet, fein gemagert, Mdm 32 cm
4. Topf, beige graubraun, Rand nach innen abgestrichen, Hals grob geglättet, Körper wohl geschlickt, grob gemagert, Mdm 40 cm
5. Topf, graubraun, Rand flach abgestrichen, Randlippe außen, Hals grob geglättet, Körper geschlickt, grob gemagert, Mdm 41 cm
6. Randscherbe, grauschwarz, innen graubraun, Rand spitz zulaufend, Oberfläche geglättet, fein gemagert

7. Randscherbe, grau braunschwarz, Rand gerundet, Oberfläche geglättet, fein gemagert
8. Randscherbe, grauschwarz, Rand gerundet, Oberfläche geglättet, fein gemagert
9. Terrine, graubraun, Rand gerundet, Hals abgesetzt, Schulter 2-fach facettiert, Oberfläche geglättet, Glättspuren, fein gemagert, Mdm 13 cm
10. Bodenscherbe, beige-grau, Boden abgesetzt, Oberfläche grob geglättet, grob gemagert, Bdm 7 cm
11. 2 Randscherben
12. Bodenscherben
13. Wandscherbe, kammstrichverziert
14. Wandscherben
15. Rotlehm

### **Stelle 3572**

Inv.-Nr.: 1995:92/3200-3202

Befund: runde muldenförmige Grube, Dm 102 cm, T 47 cm (Taf. 24,B)

32,02 m ü. N. N.

Funde (Taf. 87,B)

1. Topf, rotbeige, Rand flach abgestrichen, Randlippe außen, Hals geglättet, Glättspuren, Körper geschlickt, grob gemagert, Mdm 18 cm
2. Topf, graubraun, Rand flach schwach abgestrichen, Randlippe außen, Hals geglättet, Glättspuren, Körper geschlickt, grob gemagert, Mdm 36 cm
3. Topf, beigebraun, Rand gerundet, oberer Bereich geglättet, Glättspuren, Körper geschlickt, grob gemagert, Dm 28 cm
4. Randscherbe
5. Wandscherbe, kammstrichverziert
6. bandförmiger Henkel
7. Wandscherben
8. Rotlehm

### **Stelle 3591**

Inv.-Nr.: 1995:92/3207-3213, 3866

Befund: rundliche kesselförmige Grube, Dm 240 cm, T 132 cm; von St. 4312 überlagert (Taf. 23,D)

31,98 m ü. N. N.

Funde (Taf. 88,A)

1. Topf, beigebraun, Rand verdickt, nach außen abgestrichen, Randlippe außen, bandförmiger, randständiger Henkel, Boden abgesetzt, leicht aufgewölbt, Hals geglättet, Glättspuren, Körper geschlickt, grob gemagert, Mdm 20 cm, Bdm 13 cm, H 15,5 cm

2. S-Profil-Schale, beige graubraun, Rand gerundet, Oberfläche geglättet, fein gemagert, Mdm 32 cm
3. Amphore, beige braunschwarz, Rand flach abgestrichen, randständiger, bandförmiger Henkelansatz, Hals abgesetzt, 3 Riefen auf Schulter, Oberfläche geglättet, grob gemagert, Mdm 12 cm
4. Schale, schwarz, innen grauschwarz, Rand verdickt, gerundet, Randlippe innen, Henkelansatz, Oberfläche geglättet, fein gemagert
5. Randscherbe, beigebraun, Rand gerundet, Oberfläche geglättet, grob gemagert
6. Randscherbe, beigebraun, Rand nach außen abgestrichen, Oberfläche geglättet, fein gemagert
7. Randscherbe
8. 2 Bodenscherben
9. Wandscherben
10. Rotlehm

### **Stelle 3602**

Inv.-Nr.: 1995:92/3217

Befund: rundliche kesselförmige Grube, Dm 237 cm, T 80 cm (Taf. 23,E)

31,93 m ü. N. N.

Funde

1. Napf, beige graubraun, Rand verdickt, flach schwach abgestrichen, oberste 2 cm grob geglättet, übriger Körper geschlickt, grob gemagert, Mdm 22 cm (Taf. 87,D)
2. Bodenscherbe

### **Stelle 3624**

Inv.-Nr.: 1995:92/3228-3229

Befund: runde kesselförmige Grube, Dm 102 cm, T 66 cm (Taf. 23,F)

32,40 m ü. N. N.

Funde

1. Tasse, beigebraun, Rand gerundet, innen abgesetzt, randständiger, bandförmiger Henkel, darunter Delle, Oberfläche geglättet, fein gemagert, Mdm 12 cm, Bdm 4,5 cm, H 5,7 cm (Taf. 87,E)
2. Wandscherben
3. Rotlehm

### **Stelle 3636**

Inv.-Nr.: 1995:92/3243-3244

Befund: wohl runde kesselförmige Grube, Dm 130 cm, T 86 cm; überlagert St. 3649 (Taf. 23,G)

31,83 m ü. N. N.

Funde (Taf. 88,D)

1. S-Profil-Schale, beigebraun, Rand nach außen abgestrichen, innen abgesetzt und 3-fach facettiert, Oberfläche grob geglättet, grob gemagert
2. Wandscherbe, rot beigebraun, Oberfläche geglättet, Glättspuren, grob gemagert
3. Bodenscherbe
4. Wandscherben

### **Stelle 3656**

Inv.-Nr.: 1995:92/3257-3258

Befund: runde muldenförmige Grube, Dm 120 cm, T 36 cm; von St. 3657 überlagert (Taf. 23,H)

32,24 m ü. N. N.

Funde (Taf. 88,B)

1. S-Profil-Schale, graubraun, Rand nach außen abgestrichen, innen 2-fach facettiert, Boden abgesetzt, Oberfläche grob geglättet, grob gemagert, Mdm 24 cm, Bdm 6 cm, H 11,5 cm
2. S-Profil-Schale, rot beigebraun, Rand gerundet, innen 2-fach facettiert, Hals geglättet, Körper unklar, fein gemagert, Mdm 17 cm
3. Topf, rötlich beigebraun, Rand flach schwach abgestrichen, Knubbe auf Schulter, Oberfläche grob geglättet, grob gemagert, Mdm 29 cm
4. S-Profil-Schale, graubraun, Rand nach außen abgestrichen, innen 2-fach facettiert, Randlippe außen, Oberfläche geglättet, Glättspuren, fein gemagert, Mdm 25 cm
5. Terrine, rötlich beigebraun, Hals schwach abgesetzt, 2 schwache Riefen auf Schulter, Oberfläche geglättet, Glättspuren, grob gemagert, größter Dm 24 cm
6. Randscherbe
7. 3 Bodenscherben
8. Wandscherben

### **Stelle 3671**

Inv.-Nr.: 1995:92/3278-3279

Befund: ovale muldenförmige Grube, Dm 115 cm, Br 99 cm, T 31 cm (Taf. 23,K)

32,32 m ü. N. N.

Funde

1. Napf, beigebraun, Rand gerundet, innen abgesetzt, Oberfläche geglättet, Glättspuren, fein gemagert, Mdm 15 cm (Taf. 87,F)
2. 3 Randscherben
3. 2 Bodenscherben
4. Wandscherben

5. Rotlehm

### **Stelle 3681**

Inv.-Nr.: 1995:92/3295-3296

Befund: rechteckige muldenförmige Grube, Dm 194 cm, Br 138 cm, T 44 cm (Taf. 23,I)

32,39 m ü. N. N.

Funde (Taf. 86,C)

1. Topf, beigebraun, Rand verdickt, flach abgestrichen, Randlippe außen, Oberfläche geschlickt, grob gemagert, Mdm 23 cm
2. Topf, beigebraun, Rand verdickt, flach schwach abgestrichen, Hals grob geglättet, Körper geschlickt, grob gemagert
3. Wandscherbe, beigebraun, 2 horizontale Rillen auf Hals, Hals abgesetzt, schwache Riefe auf Schulter, Oberfläche grob geglättet, fein gemagert
4. Wandscherbe, graubraun, Halsansatz gerundet, Oberfläche geglättet, Glättspuren, fein gemagert
5. 4 Randscherben
6. 4 Bodenscherben
7. Wandscherben
8. Rotlehm

### **Stelle 3686**

Inv.-Nr.: 1995:92/3300,4282-4284

Befund: ovale Grube, teils kegelstumpf- teils kesselförmig, Dm 148 cm, Br 102 cm, T 98 cm (Taf. 25,A)

32,31 m ü. N. N.

Funde (Taf. 89,A)

1. Topf, beigebraun bis graubraun, Rand uneinheitlich, wohl Henkelansatz auf Schulter, Hals geglättet, Glättspuren, Körper geschlickt, grob gemagert, Mdm 27 cm
2. Randscherbe, grauschwarz, Rand verdickt, gerundet, Oberfläche geglättet, fein gemagert
3. Randscherbe, rotbraun, innen graubraun, Rand verdickt, gerundet, Oberfläche geglättet, fein gemagert
4. Randscherbe, grauschwarz, Rand verdickt, nach außen abgestrichen, Randlippe außen, Oberfläche geglättet, Glättspuren, fein gemagert
5. S-Profil-Schale, grauschwarz, Rand gerundet, Oberfläche geglättet, Glättspuren, fein gemagert, Mdm 26 cm
6. Randscherbe, grauschwarz, Rand spitz zulaufend, Oberfläche geglättet, Glättspuren, fein gemagert
7. Napf, beige graubraun, Rand verdickt, gerundet, Oberfläche geglättet, fein gemagert

8. Terrine, grauschwarz bis rotbraun, innen graubraun, Rand gerundet, teilweise flach abgestrichen, Oberfläche geglättet, Glättspuren, fein gemagert, Mdm 20 cm
9. Terrine, graubraun, Rand nach außen abgestrichen, Hals abgesetzt, Schulter 1-fach facettiert, Oberfläche geglättet, Glättspuren, fein gemagert, Mdm 15 cm
10. Randscherbe, grauschwarz, Rand gerundet, Randzipfel, Oberfläche geglättet, fein gemagert
11. Randscherbe, grau, Rand flach abgestrichen, Oberfläche geglättet, fein gemagert
12. Topf, graubraun, Rand gerundet, Hals geglättet, Körper grob geglättet, fein gemagert, Mdm 11 cm
13. Terrine, graubraun, Hals abgesetzt, Schulter 1-fach facettiert, Oberfläche geglättet, fein gemagert, größter Dm 23 cm
14. Topf, graubraun, Hals geglättet, Körper geschlickt, grob gemagert, größter Dm ca. 25 cm
15. Topf, beigebraun, innen grauschwarz, Rand flach abgestrichen, senkrechter Kammstrich, Oberfläche grob geglättet, fein gemagert, Mdm 13 cm
16. 9 Randscherben
17. 9 Bodenscherben
18. 3 Wandscherben, kammstrichverziert
19. bandförmiger Henkel mit senkrechter Riefenverzierung
20. Wandscherben
20. Rotlehm

### Stelle 3690

- Inv.-Nr.: 1995:92/3304  
 Befund: Grube, Form nicht zu rekonstruieren, Dm 110 cm, T 52 cm; überlagert St. 8039 (Taf. 21,G)  
 32,05 m ü. N. N.  
 Funde (Taf. 89,A)
1. Napf, beigebraun, Rand uneinheitlich, Hals geglättet, Glättspuren, Körper grob geglättet, grob gemagert, Mdm 6 cm, Bdm 13 cm, H 11,5 cm
  2. Topf, graubraun, Rand gerundet, Oberfläche grob geglättet, grob gemagert, Mdm 22 cm, Bdm 14 cm, H 24 cm
  3. 3 Randscherben
  4. Bodenscherbe
  5. Wandscherben
  6. Rotlehm
  7. Mahlsteinfragment aus Gneis

### Stelle 3701

- Inv.-Nr.: 1995:92/3309-3311  
 Befund: ovale kesselförmige Grube, Dm 162 cm, Br 105 cm, T 78 cm (Taf. 25,B)  
 32,20 m ü. N. N.  
 Funde (Taf. 87,G)
1. S-Profil-Schale, graubraun, Rand nach außen schwach abgestrichen, innen 2-fach facettiert, Oberfläche grob geglättet, fein gemagert
  2. Amphore, grauschwarz, Hals abgesetzt, auf Schulter 2 horizontale Riefen, Oberfläche grob geglättet, fein gemagert, größter Dm 8 cm
  3. 3 Randscherben
  4. 6 Bodenscherben
  5. Wandscherben
  6. Rotlehm

### Stelle 3741

- Inv.-Nr.: 1995:92/3353  
 Befund: ovale kesselförmige Grube, Dm 180 cm, Br 130 cm, T 51 cm (Taf. 25,D)  
 31,90 m ü. N. N.  
 Funde
1. Randscherbe, grau braunschwarz, Rand nach außen abgestrichen, innen abgesetzt, Oberfläche geglättet, fein gemagert (Taf. 88,E)
  2. Wandscherben
  3. Rotlehm

### Stelle 3750

- Inv.-Nr.: 1995:92/3359-3360  
 Befund: rundliche muldenförmige Grube, Dm 200 cm, T 13 cm; Befund durch Schnittkante begrenzt (Taf. 25,C)  
 31,94 m ü. N. N.  
 Funde (Taf. 88,C)
1. Topf, rötlich beigebraun, innen graubraun, Rand unterschiedlich abgestrichen, Oberfläche unklar, grob gemagert, Mdm 26 cm
  2. S-Profil-Schale, graubraun, Rand nach außen abgestrichen, innen 2-fach facettiert, Oberfläche geglättet, fein gemagert
  3. Wandscherbe, beigebraun bis grauschwarz, Hals abgesetzt, Oberfläche geglättet, grob gemagert
  4. Randscherbe
  5. Bodenscherbe
  6. Wandscherben

### Stelle 3754

- Inv.-Nr.: 1995:92/3365-3367  
 Befund: runde muldenförmige Grube, Dm 130 cm, T 40 cm (Taf. 25,E)

32,06 m ü. N. N.

Funde (Taf. 90,A)

1. Napf, graubraun, Rand nach innen abgestrichen, Oberfläche geglättet, fein gemagert, Mdm 11 cm
2. Topf, grau beigebraun, Rand verdickt, nach außen schwach abgestrichen, Hals geglättet, Glättspuren, Körper wohl grob geglättet, grob gemagert
3. Schale, beigebraun, Rand flach schwach abgestrichen, Oberfläche geglättet, Glättspuren, grob gemagert
4. Randscherbe, graubraun, Rand nach innen abgestrichen, Oberfläche geglättet, fein gemagert, Mdm 11 cm
5. Randscherbe wohl mit Henkelansatz
6. Randscherbe
7. 3 Bodenscherben
8. Wandscherben

### **Stelle 3761**

Inv.-Nr.: 1995:92/3375-3376

Befund: wohl runde muldenförmige Grube, Dm 124 cm, T 30 cm; Befund durch Schnittkante begrenzt (Taf. 25,F)

31,96 m ü. N. N.

Funde

1. Topf, rotbraun, Rand verdickt, flach abgestrichen, Randlippe außen, Hals grob geglättet, Körper geschlickt, grob gemagert (Taf. 90,E)
2. Wandscherben

### **Stelle 3774**

Inv.-Nr.: 1995:92/3382-3384

Befund: ovale kesselförmige Grube, Dm 133 cm, Br 91 cm, T 105 cm; von St. 3771 überlagert (Taf. 25,G)

32,12 m ü. N. N.

Funde

1. Napf, beigebraun, innen grauschwarz, Rand nach außen abgestrichen, innen abgesetzt, Randlippe außen, Oberfläche geglättet, Glättspuren, fein gemagert, Mdm 14 cm (Taf. 90,D)
2. Wandscherben

### **Stelle 3776**

Inv.-Nr.: 1995:92/3386-3389

Befund: wohl ovale muldenförmige Grube, Dm 118 cm, Br 90 cm, T 40 cm; überlagert St. 3771 (Taf. 25,H)

32,17 m ü. N. N.

Funde (Taf. 90,B)

1. Topf, rötlich beige grau, innen graubraun, Rand gerundet, Oberfläche geglättet, Glättspuren, fein gemagert, Mdm 25 cm
2. Randscherbe, beigebraun, Rand verdickt, flach abgestrichen, Randlippe außen, Oberfläche geglättet, grob gemagert
3. S-Profil-Schale, graubraun, Rand gerundet, Hals geglättet, Körper wohl geschlickt, fein gemagert
4. Topf, beige graubraun, Rand flach schwach abgestrichen, schwache Randlippe außen, Hals geglättet, Glättspuren, Körper geschlickt, grob gemagert, Mdm 48 cm
5. Schale, beigebraun, Rand nach innen abgestrichen, Oberfläche geglättet, Glättspuren, grob gemagert, Mdm 24 cm
6. Topf, beigebraun, Rand flach abgestrichen, Hals geglättet, Glättspuren, Körper geschlickt, senkrechte Auftragspuren, grob gemagert, Mdm 20 cm
7. Wandscherbe, beigebraun, Knubbe, Oberfläche grob geglättet, grob gemagert
8. 2 Randscherben
9. 2 Bodenscherben
10. Wandscherben

### **Stelle 3777**

Inv.-Nr.: 1995:92/3390-3391

Befund: runde muldenförmige Grube, Dm 128 cm, T 15 cm (Taf. 25,I)

32,17 m ü. N. N.

Funde (Taf. 90,F)

1. Wandscherbe, beigebraun, Schulter 2-fach facettiert, Oberfläche geglättet, fein gemagert
2. Wandscherbe, bläulich grau, innen rotbeige, Ritzlinien und Eindrücke, Oberfläche geglättet, fein gemagert
3. Wandscherben

### **Stelle 3837**

Inv.-Nr.: 1995:92/3418-3420

Befund: unregelmäßige muldenförmige Grube, T 54 cm; Befund durch Schnittkante begrenzt (Taf. 25,K)

31,94 m ü. N. N.

Funde (Taf. 90,C)

1. Topf, beigebraun, innen grauschwarz, Rand flach abgestrichen, Hals geglättet, Glättspuren, Körper geschlickt, grob gemagert
2. Topf, graubraun, Rand verdickt, flach abgestrichen, Oberfläche grob geglättet, fein gemagert

3. Amphore, graubraun, Rand gerundet, Oberfläche geglättet, fein gemagert, Mdm 12 cm
4. Schale, beigebraun, Rand nach innen abgestrichen, Oberfläche geglättet, fein gemagert
5. Randscherbe, graubraun, Rand flach abgestrichen, Oberfläche geglättet, fein gemagert
6. Wandscherbe, graubraun, 3 horizontale Rillen, darunter diagonal angesetzte ovale Eindrücke, Oberfläche geglättet, fein gemagert
7. Wandscherbe mit horizontalen Riefen
8. Wandscherbe, graubraun, runde Stempelverzierung, Oberfläche grob geglättet, fein gemagert
9. Wandscherbe mit stabförmigem Henkelansatz
10. Randscherbe
11. 2 Bodenscherben
12. Wandscherben

### **Stelle 3838**

Inv.-Nr.: 1995:92/3421-3422

Befund: unregelmäßige muldenförmige Grube, Dm 148 cm, Br 116 cm, T 59 cm (Taf. 25,L) 31,93 m ü. N. N.

Funde (Taf. 91,A)

1. S-Profil-Schale, grauschwarz, Rand nach innen abgestrichen, innen 2-fach facettiert, Oberfläche grob geglättet, grob gemagert, Mdm 34 cm
2. Terrine, grauschwarz, Rand flach abgestrichen, Oberfläche geglättet, Glättspuren, grob gemagert, Mdm 19 cm
3. Topf, beigebraun, innen graubraun, Rand flach schwach abgestrichen, Oberfläche wohl grob geglättet, grob gemagert, Mdm 31 cm
4. Topf, beigebraun, Rand gerundet, Oberfläche geschlickt, fein gemagert
5. Randscherbe, beigebraun, innen grauschwarz, Rand leicht verdickt, gerundet, Oberfläche geglättet, grob gemagert
6. Terrine, grau braunschwarz, innen beigebraun, Rand nach innen abgestrichen, 2 bogenförmige Rillen über Halsansatz, Oberfläche geglättet, fein gemagert, Mdm 14 cm
7. S-Profil-Schale, grauschwarz, Rand leicht verdickt, flach abgestrichen, Oberfläche geglättet, Glättspuren, grob gemagert
8. Topf, beigebraun, Rand zumeist gerundet, Oberfläche grob geglättet, grob gemagert, Mdm 22 cm

9. Terrine, grau braunschwarz, Rand gerundet, Hals abgesetzt, Hals und Schulter geglättet, Bauch grob geglättet, fein gemagert, Mdm 7,5 cm
10. große Amphore, beigebraun, Hals abgesetzt, über Halsumbruch diagonale Ritzlinien, auf Schulter 7 horizontale Riefen, von 2 Bogenriefen unterbrochen, unter Bogenzier längliche Knubbe, Oberfläche geglättet, fein gemagert, größter Dm 24 cm
11. Randscherbe mit Henkelansatz
12. 10 Randscherben
13. 6 Bodenscherben
14. Wandscherben
15. Rotlehm

### **Stelle 3840**

Inv.-Nr.: 1995:92/3423-3432,3438

Befund: unregelmäßige muldenförmige Grube, Dm 455 cm, Br 167 cm, T 46 cm (Taf. 26,A) 31,36 m ü. N. N.

Funde (Taf. 92,A)

1. Randscherbe, grauschwarz, Rand flach abgestrichen, Oberfläche geglättet, fein gemagert
2. Schale, grauschwarz, Rand verdickt, flach abgestrichen, Oberfläche geglättet, Glättspuren, fein gemagert
3. S-Profil-Schale, beigebraun, innen graubraun, Rand spitz zulaufend, Oberfläche geglättet, Glättspuren, fein gemagert, Mdm 27 cm
4. Napf, graubraun, Rand gerundet, Schulter abgesetzt, Hals geglättet, Körper grob geglättet, fein gemagert, Mdm 13 cm
5. Randscherbe, grauschwarz, Rand flach schwach abgestrichen, Oberfläche geglättet, fein gemagert
6. S-Profil-Schale, grauschwarz, innen graubraun, Rand spitz zulaufend, Oberfläche geglättet, Glättspuren, fein gemagert
7. Randscherbe, beigebraun, innen grauschwarz, Rand verdickt, flach abgestrichen, Oberfläche grob geglättet, fein gemagert
8. Schale, grauschwarz, Rand flach schwach abgestrichen, Oberfläche geglättet, fein gemagert, Mdm 13 cm, Bdm 5 cm, H 4,8 cm
9. Topf, beigebraun, innen grauschwarz, Rand verdickt, flach abgestrichen, Randlippe außen, Hals geglättet, Glättspuren, Körper geschlickt, fein gemagert
10. Topf, beigebraun, innen graubraun, Rand verdickt, flach abgestrichen, Randlippe außen,

Hals grob geglättet, Körper geschlickt, grob gemagert

11. Schale, graubraun, Rand flach schwach abgestrichen, Oberfläche geglättet, fein gemagert, Mdm 19 cm, Bdm 9 cm, H 9,5 cm
12. Randscherbe, grauschwarz, Rand verdickt, flach abgestrichen, Oberfläche geglättet, grob gemagert
13. S-Profil-Schale, grauschwarz, innen graubraun, Rand spitz zulaufend, innen abgesetzt, Oberfläche geglättet, Glättspuren, fein gemagert
14. Terrine, beigebraun, Rand leicht nach innen abgestrichen, schwache Randlippe außen, Oberfläche geglättet, Glättspuren, grob gemagert
15. Randscherbe, beige grau, innen graubraun, Rand gerundet, Oberfläche geglättet, Glättspuren, grob gemagert
16. Topf, beige grauschwarz, innen grauschwarz, Rand verdickt, flach abgestrichen, Hals geglättet, Glättspuren, Körper geschlickt, grob gemagert
17. Randscherbe, beige grau, Rand flach schwach abgestrichen, Oberfläche geglättet, Glättspuren, grob gemagert
18. Tasse, graubraun, Rand verdickt, flach abgestrichen, Randlippe außen, randständiger, bandförmiger Henkel, Oberfläche wohl grob geglättet, fein gemagert
19. Randscherbe, graubraun, Rand flach abgestrichen, innen abgesetzt, Randlippe außen, Oberfläche geglättet, fein gemagert
20. Topf, beige grau, innen graubraun, Rand verdickt, flach abgestrichen, Fingertupfen auf Rand, Oberfläche grob geglättet, grob gemagert, Mdm 36 cm
21. Topf, graubraun, Rand verdickt, flach abgestrichen, Hals geglättet, Glättspuren, Körper geschlickt, grob gemagert
22. Terrine, graubraun, Rand flach schwach abgestrichen, Oberfläche geglättet, Glättspuren, fein gemagert, Mdm 14 cm
23. Randscherbe, grau braunschwarz, Rand leicht verdickt, spitz zulaufend, innen abgesetzt, Oberfläche geglättet, fein gemagert
24. Randscherbe, grauschwarz, Rand gerundet, innen abgesetzt, Oberfläche geglättet, fein gemagert
25. S-Profil-Schale, graubraun, Rand verdickt, flach abgestrichen, Randlippe außen, Oberfläche grob geglättet, fein gemagert, Mdm 24 cm

26. Randscherbe, graubraun, Rand flach schwach abgestrichen, Oberfläche geglättet, grob gemagert
27. Wirtel, graubraun, Oberfläche grob geglättet, grob gemagert, Dm 4 cm
28. Wandscherbe, beigebraun, 3 horizontale Rillen auf Hals, Hals abgesetzt, 4 horizontale Riefen auf Schulter, Oberfläche geglättet, fein gemagert
29. 11 Randscherben
30. 12 Bodenscherben
31. 2 bandförmige Henkel
32. Wandscherben
33. Rotlehm
34. Klopstein
35. Bronzedrahtfragment, Querschnitt rund, erhaltene Länge 2,0 cm

### **Stelle 3841**

Inv.-Nr.: 1995:92/3433-3437,3440-3456

Befund: nahezu rechteckige kesselförmige Grube, Dm 230 cm, T 72 cm; Befund durch Schnittkante begrenzt (Taf. 26,B)

31,82 m ü. N. N.

Funde (Taf. 91,B)

1. Topf, rötlich graubeige, Rand flach schwach abgestrichen, Hals grob geglättet, Körper geschlickt, grob gemagert, Mdm 26 cm
2. S-Profil-Schale, beige graubraun, Rand spitz zulaufend, Oberfläche grob geglättet, fein gemagert, Mdm 23 cm
3. Randscherbe, grau braunschwarz, Rand flach abgestrichen, Oberfläche geglättet, fein gemagert
4. Schale, beige grauschwarz, Rand gerundet, stellenweise nach außen schwach abgestrichen, Oberfläche grob geglättet, grob gemagert, Mdm 38 cm
5. Topf, rötlich beigebraun, Rand verdickt, flach abgestrichen, Hals geglättet, Glättspuren, Körper grob geglättet, stellenweise geschlickt, grob gemagert, Mdm 34 cm, Bdm 23 cm, H ca. 28 cm
6. Schale, grauschwarz, Rand verdickt, flach abgestrichen, Randlippe innen und außen, Oberfläche geglättet, fein gemagert
7. S-Profil-Schale, beigebraun, Rand gerundet, Oberfläche geglättet, grob gemagert
8. Bodenscherbe, grau braunschwarz, Oberfläche geglättet, Glättspuren, fein gemagert, Bdm 11 cm
9. Wandscherbe, beige grau, innen graubraun, Ritzverzierung, Oberfläche grob geglättet, fein gemagert



10. Wandscherbe, grau braunschwarz, Hals abgesetzt, horizontale Riefe auf Schulter, Oberfläche geglättet, fein gemagert
11. Wandscherbe, grauschwarz, 3 Rillen auf Hals, Oberfläche geglättet, fein gemagert
12. Wandscherbe, grauschwarz, Halsansatz gerundet, Oberfläche geglättet, Glättspuren, fein gemagert
13. 4 Randscherben
14. mehrere Bodenscherben
15. Wandscherben
16. Rotlehm

### Stelle 3843

Inv.-Nr.: 1995:92/3457-3460

Befund: ovale kesselförmige Grube, Dm 162 cm, Br 137 cm, T 74 cm (Taf. 26,C)

31,86 m ü. N. N.

Funde (Taf. 93,A)

1. hohe Terrine, graubraun, Rand verdickt, flach abgestrichen, Oberfläche geglättet, Glättspuren, grob gemagert, Mdm 23 cm
2. hohe Terrine, beige graubraun, Rand nach innen abgestrichen, Oberfläche geglättet, grob gemagert, Mdm 22 cm
3. Schale, beigebraun, innen grauschwarz, Rand gerundet, Oberfläche geglättet, fein gemagert, Mdm 33 cm
4. S-Profil-Schale, grauschwarz, Rand gerundet, Randzipfel, Oberfläche geglättet, Glättspuren, fein gemagert, Mdm 32 cm
5. Napf, beigebraun, innen graubraun, Rand gerundet, Hals geglättet, Glättspuren, Körper grob geglättet, grob gemagert, Mdm 14 cm
6. S-Profil-Schale, graubraun, Rand gerundet, Randlippe außen, Oberfläche leicht sandig, fein gemagert
7. Randscherbe, grauschwarz, Rand flach abgestrichen, Oberfläche geglättet, fein gemagert
8. Randscherbe, beigebraun, innen graubraun, Rand flach schwach abgestrichen, Hals geglättet, Glättspuren, Körper sandig, fein gemagert
9. Napf, grauschwarz, Rand flach abgestrichen, Oberfläche geglättet, fein gemagert
10. Randscherbe, graubraun, Rand flach abgestrichen, Randlippe außen, Oberfläche geglättet, fein gemagert
11. Napf, graubraun, Rand nach innen schwach abgestrichen, Oberfläche geglättet, fein gemagert

12. Wandscherbe, grauschwarz, Hals abgesetzt, 3 horizontale Riefen auf Schulter, Oberfläche geglättet, fein gemagert
13. 8 Randscherben
14. 4 Bodenscherben
15. Wandscherbe, kammstrichverziert
16. Wandscherbe mit schwachen Riefen
17. bandförmiger Henkel
18. Rotlehm

### Stelle 3876

Inv.-Nr.: 1995:92/3476-3477

Befund: ovales Pfostenloch, Dm 66 cm, Br 54 cm, T 5 cm (Taf. 25,M)

31,62 m ü. N. N.

Funde (Taf. 90,G)

1. Schale, beigebraun, Rand flach schwach abgestrichen, Boden teilweise abgesetzt, Oberfläche gesandet, grob gemagert, Mdm 22 cm, Bdm 8 cm, H 9 cm
2. Topf, beigebraun, Rand gerundet, Oberfläche unklar, grob gemagert, Mdm 20 cm
3. 3 Wandscherben, kammstrichverziert
4. Rotlehm

### Stelle 3886

Inv.-Nr.: 1995:92/3483-3488

Befund: unregelmäßige Verfärbung, Dm 208 cm, Br 130 cm, T 25 cm (Taf. 26,D)

31,46 m ü. N. N.

Funde (Taf. 92,B)

1. Randscherbe, beige graubraun, Rand verdickt, nach außen abgestrichen, Oberfläche geglättet, Glättspuren, fein gemagert, Mdm 23 cm
2. Napf, graubraunschwarz, Rand flach abgestrichen, innen abgesetzt, Oberfläche geglättet, Glättspuren, fein gemagert
3. Schale, rot beigebraun, innen beigegrau, Rand gerundet, Oberfläche geglättet, fein gemagert, Mdm 19 cm
4. Randscherbe
5. 3 Bodenscherben
6. Wandscherben
7. Rotlehm
8. bronzene Kugelkopfnadel, unterhalb des Kopfes umlaufende Rille, Querschnitt rund, Länge 8,9 cm

### Stelle 3905

Inv.-Nr.: 1995:92/3500-3501

Befund: ovale kegelstumpfförmige Grube, Dm 127 cm, Br 106 cm, T 40 cm (Taf. 26,E)

31,95 m ü. N. N.

Funde (Taf. 93,B)

1. S-Profil-Schale, beigebraun, Rand gerundet, innen abgesetzt, Oberfläche geglättet, Glättspuren, fein gemagert, Mdm 25 cm, Bdm ca. 10,5 cm
2. Topf, rötlich beigebraun, Rand flach abgestrichen, Hals grob geglättet, Körper geschlickt, grob gemagert
3. Wanne, rotbraun bis schwarz, Rand verdickt, gerundet, Boden abgesetzt, Oberfläche grob geglättet, fein gemagert
4. Wandscherben
5. Rotlehm

### **Stelle 3928**

Inv.-Nr.: 1995:92/3518-3521

Befund: rundliche muldenförmige Grube, Dm 215 cm, T 32 cm; überlagert St. 3935 (Taf. 24,A)

31,64 m ü. N. N.

Funde

1. hohe Terrine, beigebraun, Rand leicht verdickt, flach schwach abgestrichen, horizontale Rillen und Leisten auf Hals und Schulter, darunter diagonale Rillen und bogenförmige Riefen und eine Leiste, Oberfläche geglättet, fein gemagert, Mdm 15 cm (Taf. 94,A)
2. Wandscherbe
3. Rotlehm

### **Stelle 3930**

Inv.-Nr.: 1995:92/3523-3524

Befund: ovale muldenförmige Grube, Dm 118, Br 79 cm, T 44 cm (Taf. 26,F)

31,91 m ü. N. N.

Funde (Taf. 93,C)

1. hohe Terrine, grauschwarz, Rand flach abgestrichen, Oberfläche geglättet, Glättspuren, fein gemagert, Mdm 22 cm
2. S-Profil-Schale, grauschwarz, Rand gerundet, Oberfläche geglättet, grob gemagert, Mdm 37 cm
3. S-Profil-Schale, graubraun, Rand leicht verdickt, gerundet, Oberfläche geglättet, Glättspuren, grob gemagert, Mdm 27 cm
4. S-Profil-Schale, rötlich beigegrau, Rand gerundet, Oberfläche geglättet, Glättspuren, fein gemagert, Mdm 19 cm
5. Topf, beigebraun, innen grauschwarz, Rand leicht verdickt, flach abgestrichen, Hals geglättet, Glättspuren, Körper sandig geschlickt, grob gemagert

6. hohe Terrine, beigebraun, innen graubraun, Rand gerundet, Oberfläche geglättet, grob gemagert

7. Topf, beigebraun, innen graubraun, Rand flach abgestrichen, Hals geglättet, Glättspuren, Körper geschlickt, grob gemagert

8. Schale, graubraun, Rand spitz auslaufend, Oberfläche geglättet, Glättspuren, fein gemagert

9. 7 Bodenscherben

10. Wandscherben

11. Rotlehm

### **Stelle 3934**

Inv.-Nr.: 1995:92/3527-3530

Befund: runde muldenförmige Grube, Dm 130 cm, T 83 cm; überlagert St 3550 und 3933, von 3939 überlagert (Taf. 24,A)

31,68 m ü. N. N.

Funde

1. Topf, beigebraun, Rand verdickt, flach schwach abgestrichen, Randlippe außen, Oberfläche geschlickt, grob gemagert (Taf. 94,C)
2. Bodenscherbe
3. Wandscherben

### **Stelle 3938**

Inv.-Nr. 1995:92/3543-3553

Befund: rechteckige Steinpackung (125 cm x 100 cm) über einer ovalen kesselförmigen Grube, Dm 160 cm, Br 140 cm, T 63 cm; überlagert St. 4925 (Taf. 26,G)

31,97 m ü. N. N.

Funde (Taf. 94,B)

1. Topf, graubraun, Rand flach abgestrichen, Oberfläche geschlickt, fein gemagert
2. Napf, beigebraun, Rand flach abgestrichen, Oberfläche geglättet, Glättspuren, fein gemagert, Mdm 11 cm
3. Amphore, graubraun, Rand gerundet, innen abgesetzt, Hals abgesetzt, Schulter 2-fach facettiert, Oberfläche geglättet, Glättspuren, fein gemagert, Mdm 6 cm
4. Topf, rötlich beigebraun, Rand gerundet, Oberfläche geschlickt, grob gemagert, Mdm 24 cm
5. Napf, graubraun, Rand gerundet, Oberfläche geglättet, Glättspuren, fein gemagert, Mdm 11 cm
6. Schale, grauschwarz, Rand nach außen abgestrichen, innen abgesetzt, Randlippe außen, Oberfläche geglättet, Glättspuren, fein gemagert

7. Topf, rötlich beige-grau, innen rotbraun, Rand flach schwach abgestrichen, Hals grob geglättet, Körper geschlickt, grob gemagert
8. Randscherbe, beige-braun, Rand gerundet, Oberfläche grob geglättet, fein gemagert
9. Topf, graubraun, Rand verdickt, nach außen abgestrichen, Hals geglättet, Glättspuren, Körper geschlickt, fein gemagert
10. Topf, rotbraun bis rötlich beige, innen beige-braun, Rand flach schwach abgestrichen, Hals geglättet, Glättspuren, Körper geschlickt, fein gemagert, Mdm 20 cm
11. 5 Randscherben
12. Bodenscherbe
13. wohl riefenverzierte Wandscherbe
14. wohl spatelverzierte Wandscherbe
15. Wandscherben
16. Rotlehm
17. Bronzenadel, Schwanenhals, Kopf und Spitze abgebrochen, Querschnitt rund, erhaltene Länge 9,5 cm
18. 2 kleine Bronzedrahtfragmente
19. 4 Bronzefragmente

### **Stelle 3963**

Inv.-Nr.: 1995:92/3568

Befund: unregelmäßige Steinsetzung, Dm 171 cm, Br 79 cm, Steine durch Hitzeeinwirkung geschwärzt bzw. geplatzt (Taf. 26,H)  
30,80 m ü. N. N.

Funde

1. hohe Terrine, graubraun, innen grauschwarz, Rand flach abgestrichen, Oberfläche geglättet, grob gemagert (Taf. 94,D)
2. Bodenscherbe

### **Stelle 3996**

Inv.-Nr.: 1995:92/3620-3624

Befund: ovale kesselförmige Grube, Dm 121 cm, Br 109 cm, T 35 cm; von 3937 überlagert (Taf. 26,I)

32,90 m ü. N. N.

Funde (Taf. 95,A)

1. Napf, beige-braun, Rand gerundet, Oberfläche geglättet, Glättspuren, fein gemagert, Mdm 17 cm
2. Topf, rotbraun, innen graubraun, Rand flach abgestrichen, Oberfläche grob geglättet, grob gemagert
3. Randscherbe, graubraun, randständiger, bandförmiger Henkel, Oberfläche geglättet, Glättspuren, fein gemagert
4. Wandscherben
5. Rotlehm

### **Stelle 3998**

Inv.-Nr.: 1995:92/3628-3632, 3721-3724

Befund: ovale kesselförmige Grube, Dm 147 cm, Br 120 cm, T 62 cm; überlagert St. 3997 und 4140, von 3547 überlagert (Taf. 24,A)  
31,90 m ü. N. N.

Funde (Taf. 94,F)

1. Topf, beige-braun, innen beige-schwarz, Rand verdickt, nach außen schwach abgestrichen, Randlippe außen, Hals grob geglättet, Körper geschlickt, grob gemagert, Mdm 36 cm
2. Tasse, beige braunschwarz, Rand gerundet, randständiger, bandförmiger Henkel, Oberfläche grob geglättet, fein gemagert, Mdm 13 cm, Bdm 4 cm, H ca. 5,5 cm
3. Topf, beige-braun bis rötlich beige, innen grauschwarz, Rand verdickt, flach schwach abgestrichen, Randlippe außen, Boden abgesetzt, Hals grob geglättet, Körper geschlickt, grob gemagert, Mdm 46 cm
4. Randscherbe, beige-braun, Rand flach abgestrichen, Hals grob geglättet, Körper geschlickt, grob geglättet
5. 3. Bodenscherben
6. Wandscherbe, kammstrichverziert
7. Wandscherben
8. Rotlehm

### **Stelle 4001**

Inv.-Nr.: 1995:92/3642-3643

Befund: länglich-ovale muldenförmige Grube, Dm 193 cm, Br 126 cm, T 81 cm; von St. 4136 überlagert, Verhältnis zu St. 4000 nicht zu klären (Taf. 24,A)  
31,92 m ü. N. N.

Funde (Taf. 95,B)

1. Topf, beige-braun, Rand nach außen schwach abgestrichen, Randlippe außen, Hals grob geglättet, Körper geschlickt, grob gemagert, Mdm 26 cm
2. S-Profil-Schale, rötlich graubraun, innen beige-braun, Rand gerundet, innen 2-fach schwach facettiert, Oberfläche grob geglättet, fein gemagert
3. Wandscherbe, graubraun, 4 horizontale Riefen, Oberfläche geglättet, fein gemagert
4. Wandscherbe, wohl riefenverziert
5. 2 Bodenscherben
6. Wandscherben
7. Rotlehm

### **Stelle 4049**

Inv.-Nr.: 1995:92/3657-3658

Befund: länglich-ovale muldenförmige Grube, Dm 151 cm, Br 74 cm, T 38 cm (Taf. 26,K)  
32,41 m ü. N. N.

Funde

1. Krug, graubraun, Rand gerundet, randständiger, bandförmiger Henkel, auf Schulter diagonale Rillenbündel, Punktreihen, Oberfläche geglättet, fein gemagert, Mdm 17 cm (Taf. 95,C)
2. Wandscherben

### **Stelle 4065**

Befund: unregelmäßiger Grubenkomplex, Dm 550 cm; überlagert St. 4807, 4808, 4809, 4846, 4909, 4910, 4915 und 8046 (Taf. 27,A)

### **Stelle 4070**

Inv.-Nr.: 1995:92/3687-3688

Befund: runde muldenförmige Grube, Dm 110 cm, T 26 cm (Taf. 27,B)  
32,16 m ü. N. N.

Funde (Taf. 95,E)

1. Napf, beigebraun, Rand gerundet, Oberfläche grob geglättet, fein gemagert, Mdm 13 cm
2. Topf, rotbraun, Rand verdickt, flach schwach abgestrichen, Randlippe außen, Hals geglättet, Glättspuren, Körper geschlickt, grob gemagert
3. Bodenscherbe
4. Wandscherbe mit bandförmigem Henkel
5. Wandscherben
6. Rotlehm

### **Stelle 4071**

Inv.-Nr.: 1995:92/3689-3690

Befund: eiförmige muldenförmige Grube, Dm 150 cm, Br 135 cm, T 46 cm (Taf. 27,C)  
32,14 m ü. N. N.

Funde

1. S-Profil-Schale, beigebraun, innen graubraun, Rand gerundet, innen 2-fach facettiert, Oberfläche geglättet, fein gemagert, Mdm 14 cm (Taf. 95,F)
2. Rotlehm

### **Stelle 4085**

Inv.-Nr.: 1995:92/3695

Befund: rundes Pfostenloch, Dm 40 cm, T 16 cm (Taf. 27,G)  
32,12 m ü. N. N.  
Funde (Taf. 95,D)

1. Topf, beigebraun, Rand gerundet, aufgesetzte horizontale Leiste, Oberfläche geschlickt, grob gemagert, Mdm 23 cm
2. Randscherbe, beigebraun, innen braunschwarz, Rand gerundet, Oberfläche grob geglättet, grob gemagert
3. Wandscherbe, grauschwarz, Hals abgesetzt, auf Schulter 2 horizontale Riefen, Oberfläche geglättet, fein gemagert
4. Bodenscherbe
5. Wandscherben

### **Stelle 4136**

Inv.-Nr.: 1995:92/3702-3703

Befund: runde kesselförmige Grube, Dm 157 cm, T 74 cm; überlagert St. 4001 (Taf. 24,A)  
31,92 m ü. N. N.

Funde (Taf. 95,H)

1. Terrine, beige-schwarz, Rand verdickt, gerundet, Hals abgesetzt, am Halsansatz bandförmiger Henkel, 6 horizontale Riefen auf Hals, 6 horizontale Riefen auf Schulter und Bauchumbruch, Riefen von Henkel unterbrochen, unter Henkel Bogenverzierung, ähnliche Verzierung wohl auf Hals, Oberfläche geglättet, fein gemagert, Mdm 14 cm
2. Topf, rötlich beigebraun, Rand verdickt, flach schwach abgestrichen, Randlippe außen, Oberfläche wohl geschlickt, grob gemagert
3. Schale, graubraun, Rand verdickt, flach abgestrichen, Randlippe außen, Oberfläche grob geglättet, fein gemagert
4. Topf, beige-schwarz, Rand verdickt, flach abgestrichen, Hals grob geglättet, Körper geschlickt, grob gemagert
5. Wandscherbe, rötlich grau, innen graubraun, aufgesetzte Leiste mit Fingertupfen, Oberfläche grob geschlickt, grob gemagert
6. Randscherbe
7. Rotlehm

### **Stelle 4137**

Inv.-Nr.: 1995:92/3704-3705

Befund: runde kesselförmige Grube, Dm 132 cm, T 51 cm (Taf. 27,D)  
31,96 m ü. N. N.

Funde (Taf. 96,A)

1. Topf, braunschwarz, innen rotbraun, Rand verdickt, flach abgestrichen, Randlippe innen und außen, Oberfläche geglättet, Glättspuren, fein gemagert, Mdm 24 cm
2. Terrine, beigebraun, Rand gerundet, Oberfläche geglättet, fein gemagert, Mdm 28 cm

3. Terrine, graubraun, innen schwarz, Rand teils gerundet, teils flach abgestrichen, Oberfläche geglättet, Glättspuren, fein gemagert, Mdm 23 cm
4. Schale, beigebraun, Rand gerundet, Oberfläche geglättet, Glättspuren, fein gemagert, Mdm 23 cm
5. Wandscherbe, rotbraun, horizontale Rille, Oberfläche grob geglättet, grob gemagert
6. Randscherbe
7. 2 Bodenscherben
8. Wandscherben
9. Rotlehm

### **Stelle 4140**

Inv.-Nr.: 1995:92/3706-3708

Befund: runde muldenförmige Grube, Dm 128 cm, T 44 cm; von St. 3998 überlagert (Taf. 24,A)

31,90 m ü. N. N.

Funde

1. Terrine, rötlich beigebraun, innen graubraun, Rand gerundet, Oberfläche geglättet, grob gemagert (Taf. 94,E)
2. bandförmiger Henkel
3. Wandscherben
4. Rotlehm

### **Stelle 4141**

Inv.-Nr.: 1995:92/3709

Befund: Streufund

Fund

1. Terrine, beigebraun, Rand flach schwach abgestrichen, Oberfläche grob geglättet, grob gemagert, Mdm 16 cm (Taf. 95,G)

### **Stelle 4158**

Inv.-Nr.: 1995:92/3730-3732

Befund: ovale muldenförmige Grube, Dm 145 cm, Br 102 cm, T 25 cm; überlagert St. 4157 (Taf. 27,E)

32,24 m ü. N. N.

Funde (Taf. 96,D)

1. S-Profil-Schale, graubraun, Rand nach außen abgestrichen, innen 2-fach facettiert, Oberfläche grob geglättet, grob gemagert
2. Topf, rötlich beigebraun, Rand flach schwach abgestrichen, Oberfläche geschlickt, grob gemagert
3. Randscherbe
4. Bodenscherbe
5. Wandscherben

### **Stelle 4159**

Inv.-Nr.: 1995:92/3733-3735

Befund: rundliche kesselförmige Grube, Dm 158 cm, T 88 cm; von St. 4156 überlagert (Taf. 27,F)

32,42 m ü. N. N.

Funde (Taf. 96,B)

1. Topf, beigebraun, innen grauschwarz, Rand flach abgestrichen, Hals grob geglättet, Körper geschlickt, grob gemagert, Mdm 16 cm
2. Topf, beigebraun, Rand flach abgestrichen, Oberfläche grob geglättet, grob gemagert, Mdm 15 cm
3. Topf, beigebraun, Rand nach außen abgestrichen, Oberfläche geglättet, Glättspuren, fein gemagert, Mdm 41 cm
4. Topf, beigebraun, Rand flach abgestrichen, Oberfläche geschlickt, fein gemagert
5. Napf, graubraun, Rand flach abgestrichen, Oberfläche grob geglättet, grob gemagert
6. Terrine, beigebraun, Rand flach abgestrichen, Henkelansatz, Oberfläche geglättet, Glättspuren, grob gemagert, Mdm 23 cm
7. Terrine, beigebraun, Oberfläche geglättet, Glättspuren, fein gemagert, größter Dm 14 cm
8. Topf, beigebraun, horizontal aufgesetzte Leiste mit Fingereindrücken, Oberfläche geschlickt, fein gemagert
9. Randscherbe mit Henkelansatz
10. Randscherbe
11. 11 Bodenscherben
12. bandförmiger Henkel
13. Wandscherben
14. Rotlehm

### **Stelle 4160**

Inv.-Nr.: 1995:92/3736

Befund: ovale muldenförmige Grube, Dm 103 cm, Br 80 cm, T 34 cm; überlagert St. 4000, von St. 3547 überlagert (Taf. 24,A)

31,90 m ü. N. N.

Funde (Taf. 96,C)

1. Topf, beigebraun, innen grauschwarz, Rand verdickt, flach abgestrichen, Randlippe außen, Hals grob geglättet, Körper geschlickt, grob gemagert, Mdm 36 cm
2. Terrine, beigebraun, Rand nach außen abgestrichen, Hals abgesetzt, Schulter 3-fach facettiert, Oberfläche geglättet, fein gemagert, Mdm 12 cm
3. Topf, beigebraun, Rand flach schwach abgestrichen, Randlippe außen, Oberfläche grob geglättet, grob gemagert

4. Schale, graubraun, Rand verdickt, flach abgestrichen, Randlippe innen, Oberfläche grob geglättet, grob gemagert

5. 2 Randscherben

6. Bodenscherbe

7. Wandscherben

### **Stelle 4178**

Inv.-Nr.: 1995:92/3745

Befund: runde muldenförmige Grube, Dm 143 cm, T 30 cm (Taf. 28,A)

32,54 m ü. N. N.

Funde

1. Topf, rotgrau, Rand flach abgestrichen, Hals geglättet, Glättspuren, Körper geschlickt, grob gemagert, Mdm 20 cm (Taf. 97,B)

2. Bodenscherbe

3. Wandscherben

### **Stelle 4208**

Inv.-Nr.: 1995:92/3756-3757

Befund: halbrunde muldenförmige Grube, Dm 152 cm, T 36 cm; Befund durch Schnittkante begrenzt (Taf. 28,B)

32,51 m ü. N. N.

Funde

1. Topf, rötlich graubraun, Rand verdickt, flach abgestrichen, Oberfläche geschlickt, grob gemagert (Taf. 97,G)

2. Wandscherben

### **Stelle 4219**

Inv.-Nr.: 1995:92/3768-3772

Befund: rundlicher Grubenkomplex, Dm 485 cm; überlagert St. 4851, 4853, 4854, 4855, 4856, 4857, 4859, 4897 und 4904; Funde sind als Streufunde zu werten (Taf. 28,D)

Funde (Taf. 97,A)

1. Topf, graubraun, innen rotbeige, Rand flach abgestrichen, Oberfläche geschlickt, grob gemagert

2. Topf, beige-grau, Rand flach abgestrichen, Oberfläche geschlickt, grob gemagert, Mdm 19 cm

3. Napf, graubraun, Rand nach innen abgestrichen, Oberfläche grob geglättet, grob gemagert

4. Krug, graubraun, auf Schulter 2 horizontale Riefen, durch wohl randständiger, bandförmiger Henkel unterbrochen, Oberfläche geglättet, grob gemagert, größter Dm 17 cm

5. 5 Randscherben

6. 2 Bodenscherben

7. Wandscherben

8. Rotlehm

### **Stelle 4223**

Inv.-Nr.: 1995:92/3780

Befund: ovale Verfärbung, Dm 103 cm, Br 80 cm, T 12 cm (Taf. 28,E)

32,08 m ü. N. N.

Funde

1. Topf, rötlich beige-braun, Rand gerundet, außen scharf abgesetzt, oberster Bereich grob geglättet, übriger Körper geschlickt, grob gemagert, Mdm 46 cm (Taf. 97,C)

2. Wandscherbe, rillenverziert

3. Wandscherben

### **Stelle 4228**

Inv.-Nr.: 1995:92/3781-3782

Befund: rundliche kesselförmige Grube, Dm 147 cm, T 37 cm (Taf. 28,C)

32,12 m ü. N. N.

Funde

1. Schale, beige-grau, Rand verdickt, nach innen abgestrichen, außen gekehlt, Oberfläche grob geglättet, fein gemagert, Mdm 21 cm (Taf. 97,I)

2. Wandscherben

### **Stelle 4240**

Inv.-Nr.: 1995:92/3792-3793

Befund: runde kesselförmige Grube, Dm 158 cm, T 59 cm (Taf. 28,F)

32,16 m ü. N. N.

Funde

1. hohe Terrine, grauschwarz, Rand gerundet, Oberfläche geglättet, Glättspuren, grob gemagert, Mdm 26 cm (Taf. 97,E)

2. Wandscherben

3. Rotlehm

### **Stelle 4243**

Inv.-Nr.: 1995:92/3795-3796

Befund: runde kesselförmige Grube, Dm 155 cm, T 44 cm (Taf. 28,G)

32,11 m ü. N. N.

Funde (Taf. 97,D)

1. Terrine, grauschwarz, Rand nach außen abgestrichen, innen abgesetzt, Hals abgesetzt, scharfer Bauchumbruch, 2 kleine bandförmige Henkel am Halsumbruch, oberhalb des Halsumbruchs horizontale Rillen und Dellen, Schulter 2-fach facettiert, auf den Facetten diagonale Rillenbündel, Oberfläche geglättet, fein gemagert, Mdm 9 cm, Bdm 7,5 cm, H 14 cm

2. Terrine, graubraun, Rand flach schwach abgestrichen, Oberfläche grob geglättet, grob gemagert, Mdm 24 cm
3. Topf, beige-grau, innen beige-braun, Rand verdickt, flach abgestrichen, Randlippe außen, Hals geglättet, Glättspuren, Körper grob geglättet, grob gemagert, Mdm 24 cm
4. 2 Bodenscherben
5. Wandscherben
6. Rotlehm

### **Stelle 4273**

Inv.-Nr.: 1995:92/3810-3811

Befund: rundliche kesselförmige Grube, Dm 141 cm, T 42 cm (Taf. 28,H)

31,77 m ü. N. N.

Funde (Taf. 98,A)

1. S-Profil-Schale, beige-braun, Rand nach außen schwach abgestrichen, innen abgesetzt, Oberfläche grob geglättet, fein gemagert, Mdm 27 cm
2. Topf, beige-graubraun, Rand verdickt, flach schwach abgestrichen, mind. 2 längliche Knubben auf Schulter, Hals grob geglättet, Körper grob geschlickt, grob gemagert, Mdm 39 cm
3. Wandscherbe, grauschwarz, horizontale Riefe, Oberfläche geglättet, fein gemagert
4. Randscherbe
5. Wandscherbe, kammstrichverziert
6. Wandscherben

### **Stelle 4280**

Inv.-Nr.: 1995:92/3815-3816

Befund: unregelmäßige kesselförmige Grube, Dm 126 cm, T 56 cm (Taf. 29,A)

31,88 m ü. N. N.

Funde (Taf. 97,F)

1. S-Profil-Schale, graubraun, Rand flach abgestrichen, innen abgesetzt, Randlippe außen, scharfer Halsumbruch, Oberfläche geglättet, Glättspuren, grob gemagert, Mdm 22 cm
2. Schale, rötlich beige, innen grauschwarz, Rand flach abgestrichen, randständiger, bandförmiger Henkel, Oberfläche wohl grob geglättet, grob gemagert
3. Wandscherben
4. Rotlehm

### **Stelle 4281**

Inv.-Nr.: 1995:92/3828, 3829, 3831, 3835, 3836

Befund: rundliche Steinpackung mit darunterliegender muldenförmiger Grube, Dm 220 cm, T 55 cm (Taf. 29,B)

31,91 m ü. N. N.

Funde (Taf. 98,B)

1. Topf, beige-braun, innen grauschwarz, Rand leicht verdickt, flach abgestrichen, Oberfläche grob geglättet, fein gemagert, Mdm 12 cm
2. Topf, rötlich grau, innen beige-braun, Rand flach abgestrichen, Hals grob geglättet, Körper geschlickt, grob gemagert
3. Tasse, graubraun, Randform nicht erkennbar, randständiger, bandförmiger Henkel, Hals abgesetzt, Schulter 2-fach facettiert, Oberfläche geglättet, fein gemagert
4. Randscherbe
5. 3 Bodenscherben
6. Wandscherben

### **Stelle 4283**

Inv.-Nr.: 1995:92/3837-3840

Befund: eiförmige muldenförmige Grube, Dm 133 cm, Br 116 cm, T 34 cm (Taf. 29,C)

31,91 m ü. N. N.

Fund

1. Topf, beige-graubraun, innen graubraun, Rand verdickt, flach abgestrichen, Randlippe außen, Oberfläche geschlickt, grob gemagert, Mdm 56 cm (Taf. 98,C)

### **Stelle 4284**

Inv.-Nr.: 1995:92/3841-3842

Befund: rundliche muldenförmige Grube, Dm 128 cm, T 32 cm (Taf. 29,D)

31,84 m ü. N. N.

Funde

1. Topf, rot beige-braun, innen beige-braun, Rand verdickt, flach abgestrichen, Randlippe außen, Hals geglättet, Glättspuren, Körper grob geglättet, grob gemagert, Mdm 22 cm (Taf. 98,D)
2. Bodenscherbe
3. Wandscherben

### **Stelle 4286**

Inv.-Nr.: 1995:92/3843-3844

Befund: runde muldenförmige Grube, Dm 145 cm, T 38 cm (Taf. 29,E)

31,90 m ü. N. N.

Funde

1. Topf, grauschwarz, Rand nach außen schwach abgestrichen, Oberfläche geglättet,

Glättspuren, grob gemagert, Mdm 16 cm (Taf. 99,F)

2. 2 Randscherben

3. Rotlehm

### **Stelle 4289**

Inv.-Nr.: 1995:92/3845-3846

Befund: unregelmäßige muldenförmige Grube, Dm 221 cm, Br 131 cm, T 60 cm (Taf. 29,G) 31,92 m ü. N. N.

Funde

1. Wandscherbe

2. Rotlehm

3. Klopstein

### **Stelle 4298**

Inv.-Nr.: 1995:92/3850

Befund: ovale kesselförmige Grube, Dm 154 cm, Br 126 cm, T 82 cm (Taf. 29,F) 31,89 m ü. N. N.

Funde

1. Topf, rötlich graubraun, innen graubraun, Rand verdickt, flach abgestrichen, Randlippe außen, auf Schulter abgebrochene Knubbe, Hals grob geglättet, Körper geschlickt, grob gemagert, Mdm 25 cm (Taf. 97,H)

2. Randscherbe

3. Bodenscherbe

4. Wandscherben

5. Rotlehm

### **Stelle 4302**

Inv.-Nr.: 1995:92/3851-3857

Befund: rundliche kesselförmige Grube, Dm 146 cm, T 45 cm (Taf. 29,K) 31,86 m ü. N. N.

Funde (Taf. 98,F)

1. Topf, beigebraun, Rand verdickt, flach schwach abgestrichen, Randlippe außen, Hals geglättet, Glättspuren, Körper geschlickt, grob gemagert

2. Topf, beigebraun, innen grauschwarz, Rand verdickt, flach schwach abgestrichen, Randlippe außen, Hals grob geglättet, Körper geschlickt, grob gemagert, Mdm 42 cm

3. Topf, rötlich beigebraun, Rand verdickt, gerundet, Randlippe außen, Hals grob geglättet, Körper geschlickt, grob gemagert

4. Topf, rötlich beige, innen rotbraun, Rand verdickt, flach schwach abgestrichen, Randlippe außen, Hals grob geglättet, Körper geschlickt, grob gemagert, Mdm 31 cm

5. Randscherbe

6. Wandscherben

7. Rotlehm

### **Stelle 4304**

Inv.-Nr.: 1995:92/3861-3862

Befund: rundliche kesselförmige Grube, Dm 161 cm, T 40 cm (Taf. 29,H)

31,96 m ü. N. N.

Funde (Taf. 99,A)

1. Schale, beige braunschwarz, Rand nach außen abgestrichen, innen abgesetzt, Oberfläche grob geglättet, fein gemagert, Mdm 28 cm, Bdm 10,5 cm, H 8 cm

2. Topf, beigebraun, Rand verdickt, flach abgestrichen, Oberfläche geglättet, grob gemagert

3. Wandscherbe, graubraun, 3 horizontale Riefen, Oberfläche geglättet, fein gemagert

4. Wandscherbe, grauschwarz, 2 horizontale Riefen, Oberfläche geglättet, fein gemagert

5. Randscherbe mit Henkelansatz

6. Bodenscherbe

7. Wandscherben

8. Rotlehm

### **Stelle 4312**

Inv.-Nr.: 1995:92/3866

Befund: ovale Grube mit unregelmäßigem Boden, Dm 180 cm, Br 115 cm, T 40 cm; überlagert St. 3591 (Taf. 23,D)

31,98 m ü. N. N.

Funde

1. S-Profil-Schale, beigebraun, Rand gerundet, innen abgesetzt, Oberfläche geglättet, fein gemagert, Mdm 22 cm (Taf. 101,B)

2. Bodenscherbe

3. Wandscherben

4. Rotlehm

### **Stelle 4341**

Inv.-Nr.: 1995:92/1836-1837, 3874-3876

Befund: unregelmäßige muldenförmige Grube, darin unregelmäßige Steinpackung, Dm 540 cm, T 40 cm; überlagert St. 4850, Verhältnis zu St. 4338 und 4339 nicht zu klären (Taf. 30,A)

31,77 m ü. N. N.

Funde (Taf. 99,B)

1. Topf, beigebraun, Rand gerundet, Oberfläche geschlickt, grob gemagert

2. Randscherbe, beigebraun, Rand gerundet, Oberfläche unklar, grob gemagert, Mdm 12 cm

3. 3 Randscherben

4. Wandscherben

5. Rotlehm



6. spiralförmiger Bronzering, D-förmiger Querschnitt, ein Ende aufgebogen, Dm 2,4 cm, darin zwei schmalere Spiralringe eingehängt

### **Stelle 4352**

Inv.-Nr.: 1995:92/3880-3881

Befund: rundes Pfostenloch, Dm 33 cm, T 6 cm; die angegebenen Funde gehören sicher nicht zu St. 4352 und müssen daher als Streufunde gelten

Funde (Taf. 99,C)

1. Terrine, beigebraun, innen graubraun, Rand gerundet, Oberfläche geglättet, Glättspuren, fein gemagert, Mdm 17 cm
2. Schale, grau braunschwarz, Rand flach schwach abgestrichen, Oberfläche grob geglättet, grob gemagert, Mdm 18 cm
3. Randscherbe, grauschwarz, Rand gerundet, auf Hals 3 horizontale Rillen, Oberfläche geglättet, Glättspuren, fein gemagert
4. Topf, beigebraun, Rand nach außen schwach abgestrichen, Hals grob geglättet, Körper geschlickt, grob gemagert
5. Napf, beigebraun, Rand gerundet, Oberfläche grob geglättet, grob gemagert
6. 3 Randscherben
7. 2 Bodenscherben
8. bandförmiger Henkel
9. Wandscherben
10. Rotlehm

### **Stelle 4358**

Inv.-Nr.: 1995:92/3884-3885

Befund: rundliche kegelstumpfförmige Grube, Dm 119 cm, T 53 cm (Taf. 29,I)  
32,10 m ü. N. N.

Funde (Taf. 98,E)

1. Amphore, beigebraun, Rand gerundet, Hals schwach abgesetzt, auf Schulter 2 schwache Riefen, Oberfläche geglättet, fein gemagert, Mdm 11 cm
2. Bodenscherbe, beigebraun, Oberfläche grob geglättet, grob gemagert, Bdm 5 cm
3. Wandscherben
4. Rotlehm

### **Stelle 4362**

Inv.-Nr.: 1995:92/3887-3888

Befund: runde muldenförmige Grube, Dm 144 cm, T 19 cm (Taf. 29,M)  
32,18 m ü. N. N.

Funde (Taf. 99,E)

1. S-Profil-Schale, graubraun, Rand gerundet, Oberfläche geglättet, Glättspuren, fein gemagert

2. Napf, grauschwarz, Rand flach abgestrichen, Hals abgesetzt, Oberfläche geglättet, Glättspuren, fein gemagert

3. Wandscherbe, grauschwarz, innen graubraun, bandförmiger Henkel, Oberfläche geglättet, Glättspuren, fein gemagert

4. 2 Randscherben

5. 3 Bodenscherben

6. Wandscherben

### **Stelle 4363**

Inv.-Nr.: 1995:92/3889-3891

Befund: runde muldenförmige Grube, Dm 118 cm, T 44 cm (Taf. 29,L)

32,11 m ü. N. N.

Funde (Taf. 99,D)

1. Terrine, graubraun, Rand gerundet, innen abgesetzt, Hals abgesetzt, Oberfläche geglättet, Glättspuren, fein gemagert, Mdm 14 cm, Bdm 5 cm, H 10 cm

2. Tasse, grau braunschwarz, Rand gerundet, Boden abgesetzt, randständiger, bandförmiger Henkel, Oberfläche grob geglättet, fein gemagert, Mdm 15,5 cm, Bdm 7 cm, H 7 cm

3. Topf, graubraun, Rand gerundet, Hals grob geglättet, Körper geschlickt, grob gemagert, Mdm 19 cm

4. S-Profil-Schale, graubraun, Rand nach außen abgestrichen, Hals geglättet, Glättspuren, Körper grob geglättet, fein gemagert, Mdm 20 cm

5. Topf, rötlich beige, innen beigebraun, Rand verdickt, flach schwach abgestrichen, Oberfläche grob geschlickt, grob gemagert

6. Wandscherbe, grauschwarz, 4 horizontale Riefen, Oberfläche geglättet, fein gemagert

7. Bodenscherbe

8. bandförmiger Henkel

9. Wandscherben

10. Rotlehm

### **Stelle 4370**

Inv.-Nr.: 1995:92/3896-3898

Befund: runde muldenförmige Grube, Dm 128 cm, T 26 cm (Taf. 30,B)

31,87 m ü. N. N.

Funde (Taf. 100,A)

1. Schale, beigebraun, innen rotbraun, Rand flach abgestrichen, Randlippe innen, Oberfläche grob geglättet, fein gemagert, Mdm 32 cm

2. S-Profil-Schale, graubraun, Rand flach abgestrichen, innen abgesetzt, Oberfläche grob geglättet, fein gemagert
3. Topf, rötlich beige, innen grauschwarz, Rand gerundet, Randlippe außen, Oberfläche fein geschlickt, fein gemagert, Mdm 19 cm
4. Topf, beigebraun, Rand flach abgestrichen, Oberfläche grob geglättet, grob gemagert, Mdm 32 cm
5. hohe Terrine, grau, innen grauschwarz, Rand gerundet, leicht verdickt, schwache Randlippe außen, Oberfläche geglättet, grob gemagert
6. Topf, rötlich beigegrau, Rand flach schwach abgestrichen, Wandung einziehend, Hals geglättet, Glättspuren, Körper geschlickt, fein gemagert, Mdm 37 cm
7. Terrine, beigebraun, Rand wohl nach außen abgestrichen, Hals abgesetzt, 3 Riefen auf Schulter, Oberfläche geglättet, fein gemagert, Mdm 16,5 cm
8. Napf, beigebraun, Rand verdickt, spitz zulaufend, Oberfläche wohl grob geglättet, fein gemagert, Mdm 16 cm
9. Napf, beigebraun, Rand gerundet, Oberfläche grob geglättet, fein gemagert, Mdm 12 cm, Bdm 4 cm, H 4,5 cm
10. 2 Randscherben
11. 4 Bodenscherben
12. Wandscherben
13. Rotlehm

### Stelle 4375

Inv.-Nr.: 1995:92/3905-3927, 3933-3935, 3937-3940, 3944-3953, 3955, 3956, 3958, 3959, 3961-3966

Befund: Grubenhaus mit den Pfosten 4956, 4960, 4962, 4963, 4973, 4974 und 4975, Länge 407 cm, Br 357 cm, T 18 cm; überlagert St. 4879, 4880, 4952, 4954, 4957, 4961, 4977 und 8007, Verhältnis zu St. 4953 nicht zu klären (Abb. 8; Taf. 31,A; 137,A) 31,75 m ü. N. N.

Funde (Taf. 100,C)

1. S-Profil-Schale, beigebraun, Rand nach außen abgestrichen, innen 2-fach facettiert, Oberfläche grob geglättet, fein gemagert, Mdm 26 cm
2. Randscherbe, beigebraun, innen graubraun, Rand leicht verdickt, flach abgestrichen, Oberfläche geglättet, Glättspuren, fein gemagert
3. Randscherbe, graubraun, Rand flach schwach abgestrichen, Oberfläche grob geglättet, fein gemagert, Mdm 15 cm

4. Randscherbe, beigebraun, Rand verdickt, nach außen abgestrichen, Oberfläche geglättet, Glättspuren, fein gemagert
5. Randscherbe, beigebraun, Rand flach abgestrichen, Oberfläche grob geglättet, fein gemagert, Mdm 16 cm
6. Randscherbe, beige grauschwarz, innen grauschwarz, Rand flach abgestrichen, Oberfläche geglättet, fein gemagert
7. Randscherbe, beigegrau, innen beigebraun, Rand flach schwach abgestrichen, Oberfläche grob geglättet, grob gemagert, Mdm 12 cm
8. 5 Randscherben
9. Wandscherben
10. zahlreiche linsenförmige Webgewichte
11. Rotlehm
12. 2 Klopffsteine

### Stelle 4396

Inv.-Nr.: 1995:92/3976-3977

Befund: runde kesselförmige Grube, Dm 115 cm, T 75 cm (Taf. 30,C)

32,28 m ü. N. N.

Funde (Taf. 100,B)

1. Topf, graubraun, innen grauschwarz, Rand flach abgestrichen, Hals grob geglättet, Körper geschlickt, Mdm 16 cm
2. Randscherbe, rötlich schwarz, Rand gerundet, Oberfläche geglättet, Glättspuren, fein gemagert
3. Bodenscherbe
4. Wandscherben
5. Rotlehm

### Stelle 4402

Inv.-Nr.: 1995:92/3984-3986

Befund: runde kesselförmige Grube, Dm 128 cm, T 64 cm; von St. 4902 überlagert (Taf. 32,A)

31,82 m ü. N. N.

Funde (Taf. 101,A)

1. Terrine, beigebraun, innen grauschwarz, Rand verdickt, flach schwach abgestrichen, Oberfläche geglättet, Glättspuren, fein gemagert, Mdm 33 cm
2. Randscherbe, beigebraun, Rand flach abgestrichen, Oberfläche geglättet, fein gemagert
3. Schale, beigebraun, Rand flach abgestrichen, schwache Randlippe innen, Oberfläche geglättet, Glättspuren, fein gemagert

4. S-Profil-Schale, graubraun, Rand nach außen abgestrichen, Oberfläche geglättet, Glättspuren, fein gemagert
5. Randscherbe, beigebraun, Rand gerundet, Hals geglättet, Glättspuren, Körper geschlickt, fein gemagert
6. Randscherbe, beigebraun, Rand nach außen abgestrichen, Oberfläche geglättet, Glättspuren, fein gemagert
7. S-Profil-Schale, graubraun, innen rot graubraun, Rand nach außen abgestrichen, randständiger, bandförmiger Henkel, Oberfläche geglättet, Glättspuren, grob gemagert, Mdm 36 cm
8. S-Profil-Schale, graubraun, Rand verdickt, gerundet, Oberfläche geglättet, Glättspuren, fein gemagert, Mdm 35 cm
9. Schale, graubraun, Rand verdickt, flach abgestrichen, Oberfläche geglättet, fein gemagert
10. Topf, rot beigebraun, Rand flach schwach abgestrichen, Hals geglättet, Körper geschlickt, fein gemagert, Mdm 21 cm
11. Schale, beigebraun, Rand verdickt, flach abgestrichen, Randlippe innen, Oberfläche grob geglättet, fein gemagert
12. Topf, rötlich beige, innen beigebraun, Rand flach schwach abgestrichen, Randlippe außen, Hals grob geglättet, Körper geschlickt, fein gemagert
13. Wirtel, beigebraun, Oberfläche geglättet, fein gemagert, Dm 4 cm, H 1,8 cm
14. Wirtel, beigegrau, Oberfläche geglättet, fein gemagert, Dm ca. 6 cm
15. 5 Randscherben
16. 4 Bodenscherben
17. Wandscherben
18. Rotlehm
19. Bronzestab, ein Ende spitz zulaufend, ein Ende ausgebrochen, Verdickung, Querschnitt quadratisch, Länge 8,7 cm

#### **Stelle 4406**

Inv.-Nr.: 1995:92/3990-3992

Befund: ovale muldenförmige Grube, Dm 141 cm, Br 118 cm, T 31 cm; von St. 4908 überlagert (Taf. 30,D)

31,87 m ü. N. N.

Funde (Taf. 99,G)

1. Topf, rötlich beigebraun, innen beigebraun, Rand gerundet, Hals geglättet, Glättspuren, Körper grob geglättet, fein gemagert
2. Napf, rötlich beigebraun, innen beige braunschwarz, Rand gerundet, diagonale

Ritzlinien, Hals geglättet, Glättspuren, Körper grob geglättet, grob gemagert, Mdm 17 cm

3. Topf, beigebraun, Rand verdickt, flach abgestrichen, Hals geglättet, Glättspuren, Körper grob geglättet, grob gemagert
4. Napf, braunschwarz, Rand verdickt, flach schwach abgestrichen, Oberfläche grob geglättet, grob gemagert
5. Wandscherbe, beigebraun, Schulter 2-fach facettiert, Oberfläche geglättet, fein gemagert
6. Topf, graubraun, Hals geglättet, Glättspuren, Körper geschlickt, grob gemagert, größter Dm 57 cm
7. 7 Randscherben
8. 3 Bodenscherben
9. Wandscherben
10. Rotlehm

#### **Stelle 4448**

Inv.-Nr.: 1995:92/4028

Befund: runde Grube, teilweise kesselteilweise kegelstumpfförmig, Dm 146 cm, T 84 cm (Taf. 30,E)

32,05 m ü. N. N.

Funde

1. Napf, rotbraun, Rand gerundet, scharfer Bauchumbruch, Oberfläche wohl geglättet, Glättspuren, fein gemagert, Mdm 11 cm (Taf. 101,C)
2. 2 Randscherbe
3. Wandscherben
4. Rotlehm

#### **Stelle 4486**

Inv.-Nr.: 1995:92/4045-4046

Befund: ovale muldenförmige Grube, Dm 125 cm, Br 86 cm, T 41 cm (Taf. 30,G)

31,55 m ü. N. N.

Funde

1. Topf, rotbraun bis braunschwarz, innen graubraun, Rand verdickt, nach innen abgestrichen, Randlippe außen, Hals grob geglättet, Körper geschlickt, grob gemagert, Mdm 22 cm (Taf. 101,D)
2. Wandscherbe

#### **Stelle 4491**

Inv.-Nr.: 1995:92/4047

Befund: Grube mit waagerechtem Boden, Form nicht zu rekonstruieren, da Südostbereich bei der Ausnahme von St. 4490 zerstört wurde, T 42 cm; überlagert St. 4500, Verhältnis zu St. 4490 unklar (Taf. 31,C)

31,55 m ü. N. N.

Funde

1. Topf, graubraun, Rand gerundet, Oberfläche geglättet, grob gemagert, Mdm 23 cm
2. Wandscherbe
3. Rotlehm

### **Stelle 4492**

Inv.-Nr.: 1995:92/4048-4049,4052,4053

Befund: rundliche kesselförmige Grube, Dm 165 cm, T 76 cm (Taf. 30,F)

31,58 m ü. N. N.

Funde (Taf. 102,A)

1. Topf, beige, Rand verdickt, gerundet, Oberfläche grob geglättet oder geschlickt, grob gemagert, Mdm 19 cm
2. Topf, rötlich graubraun, innen graubraun, Rand verdickt, flach schwach abgestrichen, horizontale Warze auf der Schulter, Hals grob geglättet, Körper geschlickt, grob gemagert, Mdm 39 cm
3. Topf, rötlich beige graubraun, innen beige grauschwarz, Rand flach schwach abgestrichen, Hals und Boden leicht abgesetzt, Hals und Schulter wohl grob geglättet, Bauch geschlickt, grob gemagert, Mdm 32 cm, Bdm 18 cm
4. Napf, beigebraun, Rand nach innen abgestrichen, Oberfläche grob geglättet, fein gemagert
5. S-Profil-Schale, beigebraun, Rand flach abgestrichen, innen schwach abgesetzt, Randlippe außen, Oberfläche grob geglättet, grob gemagert
6. Rotlehm
7. Bronzefragment

### **Stelle 4495**

Inv.-Nr.: 1995:92/4056

Befund: Steinpackung in muldenförmiger Grube, Dm 191 cm, Br 115 cm (Taf. 30,H)

31,75 m ü. N. N.

Funde (Taf. 101,E)

1. S-Profil-Schale, graubraun, Rand spitz auslaufend, geschwungen, Hals geglättet, Körper geschlickt, grob gemagert, Mdm 20 cm
2. Terrine, graubeige bis grauschwarz, innen graubraun, Hals schwach abgesetzt, schwache diagonale Riefen auf Schulter und Bauch, Oberfläche geglättet, grob gemagert, größter Dm 17 cm
3. Randscherbe
4. Rotlehm

### **Stelle 4500**

Inv.-Nr.: 1995:92/4057-4060, 4066

Befund: ovale kesselförmige Grube, Dm 206 cm, T 84 cm; von St. 4491 und 4502 überlagert (Taf. 31,C)

31,55 m ü. N. N.

Funde

1. hohe Terrine, beigebraun, Rand flach schwach abgestrichen, Oberfläche geglättet, Glättspuren, grob gemagert (Taf. 101,F)
2. Wandscherben

### **Stelle 4501**

Inv.-Nr.: 1995:92/4061, 4062

Befund: runde muldenförmige Grube, Dm 113 cm, T 45 cm (Taf. 31,B)

31,65 m ü. N. N.

Funde

1. Topf, graubraun, Rand verdickt, flach schwach abgestrichen, Randlippe außen, Hals grob geglättet, Körper geschlickt, grob gemagert (Taf. 101,G)
2. Wandscherben

### **Stelle 4502**

Inv.-Nr.: 1995:92/4063-4068

Befund: ovale muldenförmige Grube, Dm 253 cm, Br 185 cm, T 50 cm; überlagert St. 4500 (Taf. 31,C)

31,55 m ü. N. N.

Funde

1. Wandscherben
2. Rotlehm
3. Klopstein

### **Stelle 4504**

Inv.-Nr.: 1995:92/4069-4070

Befund: rundliche kesselförmige Grube, Dm 100 cm, T 40 cm (Taf. 31,D)

31,66 m ü. N. N.

Funde (Taf. 102,B)

1. Topf, rötlich beige-grau, Rand verdickt, flach abgestrichen, teilweise Randlippe außen, Hals grob geglättet, Körper geschlickt, grob gemagert, Mdm 32 cm
2. Topf, grau beigebraun, innen rotbraun bis grauschwarz, Rand flach abgestrichen, Randlippe außen, Boden abgesetzt, Hals grob geglättet, Körper geschlickt, grob gemagert, Mdm 20 cm, Bdm 15 cm
3. Napf, graubraun, Rand flach abgestrichen, außen leicht gekehlt, Oberfläche geglättet, fein gemagert, Mdm 13 cm
4. Randscherbe

5. Wandscherben
6. Rotlehm

### **Stelle 4508**

Inv.-Nr.: 1995:92/4073-4074

Befund: runde kesselförmige Grube, Dm 98 cm, T 42 cm (Taf. 32,B)

31,65 m ü. N. N.

Funde

1. Topf, beige-grau, Rand verdickt, flach abgestrichen, Randlippe außen, Hals grob geglättet, Körper geschlickt, grob gemagert, Mdm 48 cm (Taf. 101,H)
2. Wandscherben
3. Rotlehm

### **Stelle 4524**

Inv.-Nr.: 1995:92/4082-4084

Befund: runde muldenförmige Grube, Dm 145 cm, T 62 cm; von St. 4523 überlagert (Taf. 32,D)

31,48 m ü. N. N.

Funde (Taf. 102,C)

1. große Amphore, graubraun, Hals abgesetzt, auf Schulter 4 horizontale Riefen, Oberfläche geglättet, fein gemagert, größter Dm 29,5 cm
2. S-Profil-Schale, graubraun, Rand gerundet, innen abgesetzt, Oberfläche grob geglättet, fein gemagert
3. Wandscherben
4. Rotlehm

### **Stelle 4536**

Inv.-Nr.: 1995:92/4096

Befund: ovales Pfostenloch, Dm 40 cm, Br 34 cm, T 17 cm (Taf. 32,K)

31,65 m ü. N. N.

Funde (Taf. 103,A)

1. Terrine, rötlich braunschwarz, Rand verdickt, gerundet, Oberfläche geglättet, Glättspuren, grob gemagert, Mdm 16 cm
2. Topf, beige-graubraun, Rand verdickt, flach abgestrichen, Hals geglättet, Glättspuren, Körper geschlickt, fein gemagert
3. S-Profil-Schale, beige-braun, innen grauschwarz, Rand verdickt, flach abgestrichen, innen abgesetzt, Oberfläche geglättet, Glättspuren, grob gemagert
4. Randscherbe, grauschwarz, Rand verdickt, innen wohl diagonale Riefen, Oberfläche geglättet, Glättspuren, fein gemagert
5. Randscherbe, beige-braun, Rand nach außen abgestrichen, innen vielleicht gekehlt,

Hals geglättet, Glättspuren, Körper geschlickt, fein gemagert

6. Wandscherbe, grauschwarz, 3 Bogenriefen, Oberfläche geglättet, fein gemagert

7. Wandscherbe, grau braunschwarz, Hals abgesetzt, Bogenriefe, Oberfläche geglättet, fein gemagert

8. 2 Bodenscherben

9. Wandscherben

### **Stelle 4570**

Inv.-Nr.: 1995:92/4118-4120

Befund: runde kesselförmige Grube, Steinpackung oberhalb der Sohle, Dm 135 cm, T 59 cm (Taf. 32,C)

31,85 m ü. N. N.

Funde (Taf. 103,D)

1. Amphore, grauschwarz, Rand gerundet, Oberfläche geglättet, Glättspuren, fein gemagert, Mdm 11 cm

2. Schale, beige-braun, randständiger, bandförmiger Henkel, Oberfläche geglättet, Glättspuren, fein gemagert

3. Topf, beige-braun, Fingereindrücke, Oberfläche grob geglättet, fein gemagert

4. Wandscherbe, graubraun, 3 Bogenriefen, Oberfläche geglättet, fein gemagert

5. 2 Bodenscherben

6. Wandscherben

### **Stelle 4575**

Inv.-Nr.: 1995:92/4133-4139

Befund: annähernd ovale muldenförmige Grube, Dm 237 cm, Br 184 cm, T 83 cm (Taf. 32,E)

31,86 m ü. N. N.

Funde (Taf. 103,B)

1. Topf, beige-braun, Rand verdickt, flach abgestrichen, Randlippe außen, Hals geglättet, Glättspuren, Körper geschlickt, grob gemagert, Mdm 21 cm

2. Schale, graubraun, Rand verdickt, gerundet, Oberfläche geglättet, fein gemagert, Mdm 24 cm

3. Topf, rot-graubraun, innen graubraun, Rand verdickt, flach schwach abgestrichen, Randlippe außen, Hals geglättet, Glättspuren, Körper wohl geschlickt, grob gemagert

4. Schale, graubraun, innen grauschwarz, Rand nach außen schwach abgestrichen, innen schwach abgesetzt, Oberfläche grob geglättet, grob gemagert

5. Topf, beige-graubraun, Rand nach außen abgestrichen, Boden abgesetzt, Oberfläche

geschlickt, grob gemagert, Mdm 23 cm, Bdm 17 cm

6. Topf, grauschwarz, Rand gerundet, Oberfläche geglättet, Glättspuren, fein gemagert

7. Randscherbe, grauschwarz, Rand verdickt, nach außen abgestrichen, Oberfläche geglättet, fein gemagert

8. Randscherbe, braunschwarz, Rand nach außen abgestrichen, Hals geglättet, Glättspuren, Körper geschlickt, grob gemagert

9. Amphore, graubraun, Hals abgesetzt, auf Halsumbruch bandförmiger Henkel, unterhalb des Henkels bogenförmige Riefen, Oberfläche geglättet, fein gemagert, größter Dm 10 cm

10. 6 Randscherben

11. 2 Bodenscherben

12. bandförmiger Henkel

13. Wandscherben

14. Rotlehm

### Stelle 4596

Inv.-Nr.: 1995:92/4142-4145

Befund: unregelmäßige muldenförmige Grube, Dm 190 cm, Br 130 cm, T 41 cm (Taf. 32,G)  
31,81 m ü. N. N.

Funde (Taf. 103,C)

1. Topf, beigebraun, Rand verdickt, flach schwach abgestrichen, Hals grob geglättet, Körper geschlickt, grob gemagert

2. Topf, rötlich beige, Rand flach abgestrichen, Hals grob geglättet, Körper geschlickt, grob gemagert

3. Wandscherbe, grauschwarz, Hals abgesetzt, 4 horizontale Riefen, Oberfläche geglättet, fein gemagert

4. Wandscherbe, grauschwarz, Hals abgesetzt, Schulter 1-fach facettiert, Oberfläche geglättet, fein gemagert

5. Wandscherbe, beigebraun, innen graubraun, Bogenleiste, Ritzlinien, runde Eindrücke, Oberfläche geglättet, fein gemagert

6. hohe Terrine, grau braunschwarz, auf Hals 3 Ritzlinien, auf Schulter 2 schwache Riefen, Oberfläche geglättet, Glättspuren, grob gemagert

7. Bodenscherbe

8. Wandscherben

9. Rotlehm

### Stelle 4598

Inv.-Nr.: 1995:92/4130,4148

Befund: ovale muldenförmige Grube, Dm 147 cm, Br 113 cm, T 50 cm (Taf. 32,I)

31,86 m ü. N. N.

Funde (Taf. 104,A)

1. Schale, grau braunschwarz, Rand flach schwach abgestrichen, Oberfläche grob geglättet, grob gemagert, Mdm 28 cm

2. S-Profil-Schale, beige-grau, Rand flach abgestrichen, innen abgesetzt, Randlippe außen, Boden schwach abgesetzt, Oberfläche geglättet, fein gemagert, Mdm. 24 cm, Bdm 12 cm, H. 10 cm

3. Topf, beigebraun, innen graubraun, Rand flach abgestrichen, teilweise Randlippe außen, Wandung einziehend, Oberfläche grob geglättet, grob gemagert, Mdm 16 cm

4. Terrine, beige braunschwarz, Rand gerundet, Hals schwach abgesetzt, Oberfläche geglättet, fein gemagert, Mdm 19 cm

5. Terrine, grau braunschwarz, Rand leicht spitz zulaufend, Hals abgesetzt, Oberfläche geglättet, grob gemagert

6. Tasse, beigebraun, Rand flach abgestrichen, Randlippe außen, randständiger, bandförmiger Henkel, Oberfläche geglättet, Glättspuren, fein gemagert, Mdm 19 cm

7. Topf, beige grauschwarz, Rand nach außen abgestrichen, Hals geglättet, Glättspuren, Körper grob geglättet, grob gemagert

8. Topf, graubraun, Rand verdickt, flach abgestrichen, Randlippe außen, Hals geglättet, Glättspuren, Körper geschlickt, fein gemagert

9. Omphalosschale, grauschwarz, Boden schwach abgesetzt, Oberfläche geglättet, fein gemagert, Bdm 3 cm

10. Becher, beigebraun, Oberfläche grob geglättet, fein gemagert, Bdm 2,3 cm

11. 3 Randscherben

12. 3 Bodenscherben

13. 2 bandförmige Henkel

14. Wandscherben

15. Rotlehm

### Stelle 4625

Inv.-Nr.: 1995:92/4162-4166

Befund: annähernd ovale kesselförmige Grube, Dm 241 cm, Br 162 cm, T 70 cm (Taf. 33,A)  
31,95 m ü. N. N.

Funde (Taf. 104,B)

1. Topf, beige graubraun, Rand flach schwach abgestrichen, Hals geglättet, Körper geschlickt, grob gemagert, Mdm 19 cm

2. hohe Terrine, rötlich beigebraun, innen graubraun, Rand verdickt, gerundet und gestuft, Oberfläche geglättet, Glättspuren, fein gemagert, Mdm 37 cm

3. Napf, beigebraun, Rand gerundet, Randlippe außen, Hals geglättet, Glättspuren, Körper grob geglättet, fein gemagert, Mdm 15 cm
4. S-Profil-Schale, beigebraun, Rand verdickt, gerundet und innen abgesetzt, Hals geglättet, Glättspuren, Körper wohl grob geglättet, grob gemagert
5. Schale, rötlich graubraun, innen graubraun, Rand nach außen schwach abgestrichen, Oberfläche wohl geglättet, fein gemagert
6. Bodenscherbe, graubeige, innen graubraun, Boden abgesetzt, Oberfläche geschlickt, grob gemagert
7. Wandscherbe, grauschwarz, 4 horizontale Riefen, Oberfläche geglättet, fein gemagert
8. Wandscherbe, graubraun, 3 horizontale Riefen, Oberfläche geglättet, fein gemagert
9. Wandscherbe, graubraun, Fingernageleindrücke, 3 Riefenansätze an Bruchkante, Oberfläche geglättet, fein gemagert
10. Wirtel, graubraun, oben ausziehende Lippe, Durchbohrung sanduhrförmig, Oberfläche geraut, grob gemagert
11. 4 Bodenscherben
12. bandförmiger Henkel
13. Rotlehm

### Stelle 4641

Inv.-Nr.: 1995:92/4170-4174

Befund: annähernd ovale muldenförmige Grube, Dm 247 cm, Br 200 cm, T 55 cm (Taf. 32,H)

31,82 m ü. N. N.

Funde (Taf. 104,C)

1. Schale, graubraun, innen grauschwarz, Rand gerundet, innen abgesetzt, Oberfläche geglättet, Glättspuren, fein gemagert
2. Topf, beigebraun, Rand verdickt, nach innen abgestrichen, Oberfläche grob geglättet, grob gemagert
3. Topf, graubraun, innen grauschwarz, Rand verdickt, flach abgestrichen, Oberfläche geglättet, Glättspuren, grob gemagert
4. S-Profil-Schale, grauschwarz, Rand verdickt, nach außen abgestrichen, Randlippe außen, Oberfläche geglättet, Glättspuren, fein gemagert
5. 6 Bodenscherben
6. Wandscherbe, kammstrichverziert
7. Wandscherben
8. Rotlehm

### Stelle 4643

Inv.-Nr.: 1995:92/4175-4179

Befund: runde kesselförmige Grube, Dm 132 cm, T 21 cm (Taf. 32,F)

31,74 m ü. N. N.

Funde (Taf. 105,A)

1. Schale, beigebraun, innen grauschwarz, Rand verdickt, flach schwach abgestrichen, Randlippe innen, Oberfläche grob geglättet, grob gemagert, Mdm 34 cm
2. Topf, graubraun, Rand verdickt, nach außen abgestrichen, Oberfläche geschlickt, fein gemagert
3. S-Profil-Schale, grauschwarz, Rand flach abgestrichen, innen schwach abgesetzt, Oberfläche grob geglättet, fein gemagert
4. Randscherbe, beigebraun, Rand flach abgestrichen, Oberfläche grob geglättet, fein gemagert
5. Schale, graubraun, Rand nach außen abgestrichen, innen abgesetzt, Randlippe außen, Hals geglättet, Körper sandig, fein gemagert
6. Randscherbe, beigeschwarz, innen grauschwarz, Rand gerundet, Oberfläche grob geglättet, grob gemagert
7. Randscherbe, graubraun, innen beigebraun, Rand flach schwach abgestrichen, Oberfläche geglättet, grob gemagert
8. Schale, graubraun, Rand verdickt, nach innen abgestrichen, Randlippe innen, Oberfläche grob geglättet, fein gemagert
9. Randscherbe, grauschwarz, Rand verdickt, nach innen abgestrichen, Oberfläche grob geglättet, fein gemagert
10. Schale, beigebraun, Rand flach abgestrichen, innen abgesetzt, Hals geglättet, Glättspuren, Körper teilweise grob geglättet, grob gemagert, Mdm 26 cm
11. S-Profil-Schale, grauschwarz, Rand flach abgestrichen, innen abgesetzt, Randlippe außen, Oberfläche geglättet, Glättspuren, fein gemagert
12. Topf, rot beigebraun, Rand verdickt, flach abgestrichen, Randlippe außen, Hals geglättet, Glättspuren, Körper geschlickt, grob gemagert, Mdm 28 cm
13. Napf, grauschwarz, Rand flach abgestrichen, Hals abgesetzt, Oberfläche geglättet, Glättspuren, fein gemagert
14. Schale, grauschwarz, Rand nach innen abgestrichen, Oberfläche geglättet, Glättspuren, fein gemagert
15. Randscherbe, grauschwarz, Rand verdickt, gerundet, teilweise flach schwach

abgestrichen, Oberfläche geglättet, Glättspuren, grob geglättet

16. Topf, rötlich beige, Rand unregelmäßig, Hals geglättet, Glättspuren, Körper geschlickt, fein gemagert, Mdm 15 cm
17. Randscherbe, rötlich grauschwarz, Rand flach abgestrichen, Oberfläche geglättet, Glättspuren, fein gemagert
18. Randscherbe, beigebraun, Rand verdickt, flach abgestrichen, innen abgesetzt, Oberfläche geglättet, Glättspuren, fein gemagert
19. Terrine, rotbraun, innen graubraun, 4 horizontale Rillen über Halsansatz, darüber Bogenrillen, Oberfläche geglättet, fein gemagert, größter Dm 19 cm
20. 6 Randscherben
21. 8 Bodenscherben
22. Wandscherbe, kammstrichverziert
23. Wandscherben
24. Rotlehm

### **Stelle 4647**

Inv.-Nr.: 1995:92/4185-4188  
 Befund: rundliche kesselförmige Grube, Dm 133 cm, T 44 cm (Taf. 33,B)  
 31,92 m ü. N. N.  
 Funde (Taf. 105,B)

1. hohe Terrine, beigebraun, Rand verdickt, flach abgestrichen, 2 bogenförmige Riefen am Halsansatz, Oberfläche geglättet, Glättspuren, grob gemagert, Mdm 25 cm
2. S-Profil-Schale, beigebraun, Rand gerundet, möglicherweise Henkelansatz, Oberfläche grob geglättet, grob gemagert, Mdm 23 cm
3. Wandscherbe, beigebraun, scharfer Halsumbruch, Oberfläche geglättet, fein gemagert
4. Wandscherbe, beigebraun, geschwungener Halsumbruch, Oberfläche grob geglättet, fein gemagert
5. Wandscherbe, beigebraun, innen rotbraun, kurze senkrechte Ritzlinien am Bauchumbruch, von 3-facher Dreieckritzlinie unterbrochen, Oberfläche geglättet, grob gemagert
6. Randscherbe
7. 5 Bodenscherben
8. 2 bandförmiger Henkel
9. Wandscherben
10. Rotlehm

### **Stelle 4651**

Inv.-Nr.: 1995:92/4190-4196  
 Befund: runde muldenförmige Grube, Dm 148 cm, T 40 cm (Taf. 33,C)  
 31,81 m ü. N. N.  
 Funde (Taf. 106,A)

1. Topf, rötlich beigebraun, Rand verdickt, gerundet, Randlippe außen, Hals grob geglättet, Körper geschlickt, grob gemagert, Mdm 21 cm
2. Topf, rötlich beige, innen beige graubraun, Rand verdickt, flach schwach abgestrichen, Randlippe außen, Oberfläche wohl grob geglättet, grob gemagert, Mdm 25 cm
3. Terrine, grauschwarz, Rand verdickt, flach abgestrichen, Oberfläche geglättet, fein gemagert, Mdm 16 cm
4. Randscherbe, beigebraun, innen graubraun, Rand flach schwach abgestrichen, Randlippe außen, Oberfläche geglättet, Glättspuren, fein gemagert
5. Randscherbe, grauschwarz, Rand gerundet, Oberfläche geglättet, fein gemagert
6. Topf, rötlich beige, Rand gerundet, Hals grob geglättet, Körper geschlickt, grob gemagert
7. Topf, beigebraun, Rand verdickt, flach schwach abgestrichen, Randlippe außen, kleine Knubbe auf Schulter, Hals grob geglättet, Körper geschlickt, grob gemagert, Mdm 28 cm
8. Topf, beigebraun, Rand verdickt, flach schwach abgestrichen, Randlippe außen, Hals grob geglättet, Körper geschlickt, grob gemagert
9. Topf, rötlich beigebraun, innen beigebraun, Rand gerundet, Hals grob geglättet, Körper geschlickt, grob gemagert
10. Terrine, beigebraun, Rand verdickt, nach innen abgestrichen, Oberfläche geglättet, Glättspuren, grob gemagert
11. Topf, beigebraun, Rand verdickt, flach abgestrichen, Randlippe außen, Hals grob geglättet, Körper geschlickt, grob gemagert, Mdm 23 cm
12. 2 Randscherben
13. Wandscherben
14. Rotlehm



### **Stelle 4653**

Inv.-Nr.: 1995:92/4199-4203

Befund: ovale kesselförmige Grube, Dm 162 cm, Br 139 cm, T 60 cm; überlagert St. 4652 (Taf. 33,D)

31,80 m ü. N. N.

Funde (Taf. 107,A)

1. Schale, graubraun, Rand verdickt, gerundet, Innenrand geschwungen, Oberfläche geglättet, grob gemagert, Mdm 26 cm
2. Topf, beigebraun, Rand verdickt, flach abgestrichen, Randlippe außen, Hals grob geglättet, Körper geschlickt, fein gemagert, Mdm 22 cm
3. Randscherbe, grauschwarz, Rand flach abgestrichen, abgesetzt, Oberfläche geglättet, fein gemagert
4. Topf, beigebraun, innen rotbraun, Rand verdickt, flach abgestrichen, außen abgesetzt, Omphalosboden, Oberfläche grob geglättet, grob gemagert, Mdm 14 cm, Bdm 12,5 cm, H 17 cm
5. Schale, grauschwarz, Rand verdickt, gerundet, Oberfläche geglättet, Glättspuren, fein gemagert
6. Amphore, beigebraun, Rand verdickt, gerundet, Hals abgesetzt, über Halsansatz 2 horizontale Riefen, auf Schulter 1 horizontale Riefe, Oberfläche geglättet, fein gemagert
7. Napf, grau braunschwarz, innen rotbraun, Rand flach abgestrichen, Oberfläche wohl grob geglättet, fein gemagert
8. Wandscherbe, grauschwarz, Hals abgesetzt, 4 horizontale Riefen auf Schulter, Oberfläche geglättet, fein gemagert
9. Randscherbe mit Henkelansatz
10. Randscherbe
11. 5 Bodenscherben
12. Wandscherben
13. Rotlehm

### **Stelle 4670**

Inv.-Nr.: 1995:92/4209-4213

Befund: runde Grube, teils kegelstumpf- teils muldenförmig, Dm 150 cm, T 74 cm; überlagert St. 4669 (Taf. 33,E)

31,85 m ü. N. N.

Fund

1. Terrine, beigebraun, Rand gerundet, Oberfläche geglättet, Glättspuren, fein gemagert, Mdm 22 cm (Taf. 106,B)

### **Stelle 4685**

Inv.-Nr.: 1995:92/4236-4238

Befund: rundliche muldenförmige Grube, Dm 184 cm, T 56 cm; Verhältnis zu St. 4684 nicht zu klären (Taf. 34,A)

31,25 m ü. N. N.

Funde (Taf. 105,C)

1. S-Profil-Schale, beige-grau, innen graubraun, Rand gerundet, innen schwach facettiert, Randlippe außen, Oberfläche grob geglättet, fein gemagert, Mdm 26 cm
2. Terrine, rötlich beige-grau, Rand gerundet, Hals abgesetzt, Oberfläche geglättet, fein gemagert, Mdm 11 cm
3. hohe Terrine, beigebraun, Rand verdickt, flach abgestrichen, Oberfläche geglättet, Glättspuren, grob gemagert, Mdm 23 cm
4. Randscherbe, rötlich beige-grau, Rand gerundet, Oberfläche geglättet, Glättspuren, grob gemagert
5. Wandscherbe, beige-grau, bogenförmige Riefenverzierung, Oberfläche geglättet, fein gemagert
6. Wandscherbe, beigebraun, 3 Rillen, Oberfläche geglättet, fein gemagert
7. Randscherbe
8. 4 Bodenscherben
9. Wandscherben
10. Rotlehm

### **Stelle 4695**

Inv.-Nr.: 1995:92/4243

Befund: ovale muldenförmige Grube, Dm 116 cm, Br 94 cm, T 20 cm (Taf. 33,F)

32,27 m ü. N. N.

Funde (Taf. 102,D)

1. S-Profil-Schale, beigebraun, Rand nach außen abgestrichen, innen 2-fach facettiert, Oberfläche grob geglättet, grob gemagert
2. Topf, graubraun, Rand gerundet, Oberfläche geschlickt, grob gemagert
3. Wandscherben
4. Rotlehm

### **Stelle 4700**

Inv.-Nr.: 1995:92/4247-4248

Befund: annähernd ovale muldenförmige Grube, Dm 189 cm, Br 152 cm, T 20 cm (Taf. 33,G)

32,23 m ü. N. N.

Funde (Taf. 103,E)

1. S-Profil-Schale, beigebraun, Rand gerundet, innen 2-fach facettiert, Oberfläche grob geglättet, grob gemagert, Mdm 15 cm

2. hohe Terrine, beigeschwarz, Rand gerundet, Oberfläche geglättet, fein gemagert, Mdm 18 cm
3. Randscherbe
4. Wandscherben
5. Rotlehm

### **Stelle 4727**

- Inv.-Nr.: 1995:92/4269, 4271  
 Befund: runde kesselförmige Grube, Dm 100 cm, T 62 cm; von St. 4726 überlagert (Taf. 33,I)  
 31,98 m ü. N. N.  
 Funde  
 1. Terrine, beigebraun, bandförmiger Henkel, Oberfläche grob geglättet, grob gemagert (Taf. 104,D)  
 2. Randscherbe  
 3. Rotlehm

### **Stelle 4802**

- Inv.-Nr.: 1995:92/4298-4299  
 Befund: rundliche Grube, einseitig stark vertieft, Dm 180 cm, T 50 cm (Taf. 33,K)  
 32,47 m ü. N. N.  
 Funde  
 1. Napf, beige grau bis grauschwarz, Rand gerundet, Griffklappen, Oberfläche wohl grob geglättet, fein gemagert (Taf. 104,E)  
 2. 2 Randscherben  
 3. Wandscherben

### **Stelle 4808**

- Inv.-Nr.: 1995:92/4301  
 Befund: ovale kesselförmige Grube, Dm 163 cm, Br 132 cm, T 54 cm; von St. 4065 und 4807 überlagert (Taf. 27,A)  
 32,36 m ü. N. N.  
 Funde (Taf. 106,C)  
 1. Schale, graubraun, Rand gerundet, innen abgesetzt, Randzipfel, Oberfläche grob geglättet, fein gemagert, Mdm 20 cm  
 2. S-Profil-Schale, beige braun, Rand flach abgestrichen, innen abgesetzt, Oberfläche grob geglättet, grob gemagert  
 3. Randscherbe, graubraun, Rand flach abgestrichen, Oberfläche geglättet, Glättspuren, fein gemagert  
 4. Topf, beige grau, innen grauschwarz, Rand verdickt, flach abgestrichen, Randlippe außen, Oberfläche wohl geschlickt, grob gemagert

### **Stelle 4840**

- Inv.-Nr.: 1995:92/4342, 4343  
 Befund: rundliche muldenförmige Grube, Dm 177 cm, T 36 cm (Taf. 33,H)  
 32,07 m ü. N. N.  
 Fund  
 1. Wandscherbe, beige braun, Henkel, horizontale Rille, 2 horizontale Leisten, Oberfläche grob geglättet, fein gemagert (Taf. 106,E)

### **Stelle 4846**

- Inv.-Nr.: 1995:92/3676,4344  
 Befund: ovale muldenförmige Grube, Dm 151 cm, Br 95 cm, T 26 cm (Taf. 27,A)  
 32,14 m ü. N. N.  
 Funde  
 1. Wandscherbe, graubraun, Hals abgesetzt, Schulter 2-fach facettiert, Oberfläche geglättet, grob gemagert (Taf. 106,D)  
 2. Bodenscherbe  
 3. Wandscherben

### **Stelle 4848**

- Inv.-Nr.: 1995:92/4345-4349  
 Befund: ovale kesselförmige Grube, Dm 179 cm, Br 158 cm, T 55 cm; überlagert St. 4371 (Taf. 34,B)  
 31,78 m ü. N. N.  
 Funde (Taf. 107,B)  
 1. hohe Terrine, rötlich beige braun, Rand nach außen abgestrichen, Oberfläche geglättet, fein gemagert  
 2. Turbanrandschale, beige braun, Dellenverzierung, Boden leicht abgesetzt, Oberfläche grob geglättet, fein gemagert  
 3. Napf, beige braun, Rand gerundet, Henkelansatz, Oberfläche grob geglättet, fein gemagert, Mdm 10 cm  
 4. Topf, beige braun, Rand flach schwach abgestrichen, Oberfläche grob geglättet, grob gemagert, Mdm 12 cm  
 5. 2 Randscherben  
 6. Bodenscherbe  
 7. Wandscherben

### **Stelle 4851**

- Inv.-Nr.: 1995:92/4350-4353  
 Befund: rundliche kegelstumpfförmige Grube mit gerundetem Boden, Dm 245 cm, T 103 cm; von St. 4219 überlagert, Verhältnis zu St. 4897 und 4904 nicht zu klären (Taf. 28,D)  
 32,00 m ü. N. N.  
 Funde (Taf. 107,C)

1. Terrine, beigebraun bis graubraun, Rand gerundet, Hals abgesetzt, 2 Riefen auf Schulter, Oberfläche geglättet, fein gemagert, Mdm 14 cm, Bdm 13 cm, H 8 cm
2. Topf, beige graubraun, Rand gerundet, Oberfläche geschlickt, grob gemagert
3. Randscherbe, beigebraun, innen graubraun, Rand verdickt, flach schwach abgestrichen, Randlippe außen, Oberfläche geglättet, Glättspuren, fein gemagert
4. Topf, rötlich beigebraun, innen graubraun, Rand nach innen abgestrichen, Oberfläche grob geglättet, fein gemagert, Mdm 15 cm
5. Topf, beigebraun, innen graubraun, Rand flach abgestrichen, Hals geglättet, Körper geschlickt, grob gemagert, Mdm 24 cm
6. Topf, beigerot, Rand verdickt, flach abgestrichen, Randlippe außen, Oberfläche grob geglättet, fein gemagert, Mdm 16 cm
7. Randscherbe
8. Bodenscherbe
9. 2 Wandscherben, kammstrichverziert
10. Wandscherben
11. Rotlehm

### **Stelle 4853**

Inv.-Nr.: 1995:92/4354-4356

Befund: rundliche muldenförmige Grube, Dm 200 cm, T 58 cm; überlagert St. 4860, von St. 4219 überlagert, Verhältnis zu St. 4854 und 4897 nicht zu klären (Taf. 28,D)

32,00 m ü. N. N.

Funde (Taf. 106,F)

1. Bodenscherbe, grauschwarz, innen Rillenverzierung, Oberfläche geglättet, Glättspuren, grob gemagert, Bdm 15 cm
2. Wandscherbe, graubraun, auf Schulter 9 horizontale Riefen, Oberfläche geglättet, grob gemagert
3. Randscherbe
4. Bodenscherbe
5. bandförmiger Henkel
6. Rotlehm

### **Stelle 4862**

Inv.-Nr.: 1995:92/4364

Befund: rundliche kesselförmige Grube, Dm 123 cm, T 74 cm (Taf. 33,L)

31,87 m ü. N. N.

Fund

1. Terrine, graubraun, auf Hals 3 Rillen, Hals abgesetzt, Schulter 2-fach facettiert, Oberfläche geglättet, fein gemagert, größter Dm 17 cm (Taf. 107,E)

### **Stelle 4872**

Inv.-Nr.: 1995:92/4376-4380

Befund: runde muldenförmige Grube, Dm 120 cm, T 52 cm; von St. 4873 überlagert (Taf. 34,C)

31,89 m ü. N. N.

Funde (Taf. 108,A)

1. Amphore, beigebraun, Rand gerundet, 3 horizontale Rillen am Halsansatz, darüber 4 rundovale Eindrücke, Schulter 1-fach facettiert, Oberfläche geglättet, fein gemagert, Mdm 9 cm, Bdm 4,5 cm, H 8 cm
2. Napf, graubraun, Rand spitz zulaufend, Oberfläche grob geglättet, grob gemagert, Mdm 14 cm
3. Terrine, beige graubraun, Rand gerundet, Oberfläche grob geglättet, grob gemagert, Mdm 13 cm
4. Randscherbe, beigebraun, Rand verdickt, nach außen abgestrichen, Oberfläche grob geglättet, fein gemagert
5. Topf, beigebraun, Rand verdickt, nach außen abgestrichen, Oberfläche geschlickt, grob gemagert, Mdm 16 cm
6. Wandscherbe, graubraun, bandförmiger Henkel auf Schulterbereich, Oberfläche geglättet, fein gemagert
7. Wandscherbe, beige, innen graubraun, länglich-ovale Einstichreihen, Riefenverzierung, Oberfläche grob geglättet, fein gemagert
8. 2 Randscherben
9. 2 Bodenscherben
10. Wandscherbe mit schwachen Fingerkniffen
11. Wandscherben

### **Stelle 4876**

Inv.-Nr.: 1995:92/4385-4389

Befund: rundliche muldenförmige Grube, Dm 212 cm, T 42 cm; überlagert St. 4926 (Taf. 35,A)

31,88 m ü. N. N.

Funde (Taf. 108,B)

1. Terrine, rötlich beigebraun, Rand flach abgestrichen, Oberfläche geglättet, grob gemagert, Mdm 21 cm
2. Terrine, grauschwarz, Rand gerundet, horizontale Rille auf Hals, Oberfläche geglättet, Glättspuren, fein gemagert, Mdm 16 cm
3. Napf, graubraun, Rand flach abgestrichen, Oberfläche geglättet, fein gemagert, Mdm 16 cm, Bdm 6 cm, H 7,5 cm
4. S-Profil-Schale, beige graubraun, innen graubraun, Rand gerundet, innen 2-fach

- facettiert, Oberfläche grob geglättet, grob gemagert, Mdm 40 cm
5. Schale, beigebraun, Rand gerundet, innen 2-fach schwach facettiert, Oberfläche geglättet, grob gemagert
  6. Topf, beige grau, Rand gerundet, Oberfläche geschlickt, grob gemagert
  7. Randscherbe, grauschwarz, Rand gerundet, Oberfläche geglättet, Glättspuren, grob gemagert
  8. Topf, beigebraun, Rand verdickt, gerundet, Oberfläche geschlickt, grob gemagert
  9. hohe Terrine, graubraun, Oberfläche geglättet, Glättspuren, grob gemagert, größter Dm 28 cm
  10. Terrine, beigebraun, Hals abgesetzt, 2 horizontale Riefen auf Schulter, Oberfläche geglättet, grob gemagert, größter Dm 53 cm
  11. Randscherbe
  12. Bodenscherbe
  13. Wandscherben

### **Stelle 4879**

Inv.-Nr.: 1995:92/4397-4402

Befund: fast nierenförmige muldenförmige Grube, Dm 188 cm, Br 162 cm, T 46 cm; von St. 4962 überlagert (Taf. 31,A)  
31,83 m ü. N. N.

Funde

1. Schale, rotbraun, Rand verdickt, Randlippe innen spitz zulaufend, Oberfläche grob geglättet, fein gemagert (Taf. 108,D)
2. Wandscherben

### **Stelle 4880**

Inv.-Nr.: 1995:92/4403-4413

Befund: ovale kesselförmige Grube, Dm 220 cm, Br 140 cm, T 60 cm; von St. 4375 und 4953 überlagert (Taf. 31,A)  
31,79 m ü. N. N.

Funde (Taf. 109,A)

1. Tasse, grau braunschwarz, Rand gerundet, randständiger, bandförmiger Henkel, Hals abgesetzt, Schulter 2-fach facettiert, wohl Omphalosboden, Oberfläche geglättet, fein gemagert, Mdm 14 cm
2. Terrine, graubraun, Rand flach abgestrichen, Henkelansatz auf Schulter, Bauchumbruch unterschiedlich, Oberfläche geglättet, fein gemagert, Mdm 6 cm, Bdm 4 cm, H 6,5 cm
3. Topf, beige grau, Rand nach außen schwach abgestrichen, Oberfläche geschlickt, grob gemagert (wohl zu 4880-1 gehörig)

4. Topf, rötlich beige grau, Rand leicht verdickt, flach schwach abgestrichen, Oberfläche geschlickt, grob gemagert, Mdm 18 cm
5. Randscherbe, graubraun, Rand gerundet, Randlippe außen, Oberfläche geglättet, grob gemagert
6. Randscherbe, grau braunschwarz, Rand teils gerundet, teils flach abgestrichen, Oberfläche geglättet, fein gemagert
7. Topf, graubraun, Rand gerundet, Randlippe außen, Oberfläche geschlickt, grob gemagert
8. Randscherbe, beige grau, Rand flach abgestrichen, Oberfläche geschlickt, grob gemagert
9. 3 Randscherben
10. 4 Bodenscherben
11. 3 Wandscherben, kammstrichverziert
12. Randscherbe mit Henkel
13. Wandscherben
14. Rotlehm

### **Stelle 4910**

Inv.-Nr.: 1995:92/4437-4438

Befund: runde muldenförmige Grube, Dm 144 cm, T 32 cm; von St. 4065 überlagert (Taf. 27,A)

32,13 m ü. N. N.

Funde (Taf. 108,C)

1. S-Profil-Schale, grauschwarz, Rand verdickt, nach außen abgestrichen, Randlippe außen, Oberfläche geglättet, Glättspuren, fein gemagert
2. Terrine, beigebraun, Hals schwach abgesetzt, Schulter 2-fach schwach facettiert, bandförmiger Henkel, Oberfläche geglättet, fein gemagert, größter Dm 22 cm
3. Wandscherben
4. Rotlehm

### **Stelle 4916**

Inv.-Nr.: 1995:92/4440-4441

Befund: runde muldenförmige Grube, Dm 98 cm, T 21 cm; von St. 4902 überlagert (Taf. 32,A)

32,06 m ü. N. N.

Funde (Taf. 109,C)

1. Topf, rotbeige bis graubraun, innen rotbraun, Rand flach abgestrichen, Randlippe außen, Hals geglättet, Glättspuren, Körper geschlickt bis sandig, fein gemagert, Mdm 26 cm
2. Randscherbe, graubraun, Rand flach abgestrichen, schwache Randlippe außen, Oberfläche geglättet, Glättspuren, grob gemagert

3. Topf, graubeige, innen beigebraun, Rand flach abgestrichen, Oberfläche geschlickt, fein gemagert
4. Terrine, beige grau, Hals abgesetzt, 3 horizontale Riefen auf Schulter, Oberfläche geglättet, fein gemagert, größter Dm 17 cm
5. Wandscherben

### **Stelle 4921**

Inv.-Nr.: 1995:92/4447-4448

Befund: runde muldenförmige Grube, Dm 132 cm, T 26 cm (Taf. 34,D)

32,18 m ü. N. N.

Funde

1. Topf, rötlich braun, Rand verdickt, flach abgestrichen, Randlippe außen, Hals geglättet, Glättspuren, Körper grob geglättet, grob gemagert (Taf. 110,E)
2. Wandscherben

### **Stelle 4925**

Inv.-Nr.: 1995:92/4449-4451

Befund: halbmondförmige Steinpackung in muldenförmiger Grube, Dm 120 cm, T 20 cm; von St. 3938 überlagert (Taf. 26,G)

32,02 m ü. N. N.

Funde (Taf. 108,E)

1. S-Profil-Schale, graubraun, Rand gerundet, Oberfläche grob geglättet, fein gemagert, Mdm 34 cm
2. Schale, rötlich braun, Rand verdickt, flach schwach abgestrichen, Oberfläche grob geglättet, fein gemagert
3. Wandscherbe, grauschwarz, Hals abgesetzt, auf Schulter 2 horizontale Riefen, Oberfläche geglättet, Glättspuren, fein gemagert
4. 2 Bodenscherben
5. Wandscherben
6. Rotlehm

### **Stelle 4926**

Inv.-Nr.: 1995:92/4452

Befund: runde muldenförmige Grube, Dm 40 cm, T 18 cm; von St. 4876 überlagert (Taf. 35,A)

31,88 m ü. N. N.

Funde

1. Wandscherben
2. Klopstein (Taf. 140,A)

### **Stelle 4933**

Inv.-Nr.: 1995:92/4457-4463

Befund: halbovale muldenförmige Grube, Dm 255 cm, T 64 cm, Befund durch Schnittkante begrenzt; von St. 4934 überlagert, Verhältnis zu St. 4943 nicht zu klären (Taf. 35,D)

31,75 m ü. N. N.

Funde (Taf. 109,B)

1. Topf, rötlich beigebraun, innen graubraun, Rand verdickt, gekehlt und nach innen abgestrichen, Hals geglättet, Körper wohl geschlickt, grob gemagert, Mdm 24 cm
2. S-Profil-Schale, rötlich graubraun, Rand gerundet, Oberfläche grob geglättet, grob gemagert
3. S-Profil-Schale, grauschwarz, Rand verdickt, 2-fach abgestrichen, Randlippe außen, Oberfläche geglättet, fein gemagert
4. Topf, rötlich beige grau, Rand nach außen abgestrichen, Hals geglättet, Glättspuren, Körper grob geglättet, grob gemagert, Mdm 24 cm
5. Terrine, beigebraun, innen graubraun, Rand nach außen abgestrichen, Randzipfel, Hals abgesetzt, 3 horizontale Riefen auf Schulter, Oberfläche geglättet, fein gemagert, Mdm 12 cm
6. Turbanrandschale, graubraun, Oberfläche grob geglättet, fein gemagert
7. Topf, beige grau, Rand schwach nach außen abgestrichen, Oberfläche geglättet, Glättspuren, fein gemagert
8. Randscherbe, graubeige, Rand flach abgestrichen, horizontaler Kammstrich, Oberfläche wohl geglättet, fein gemagert
9. S-Profil-Schale, grauschwarz, Rand spitz zulaufend, Oberfläche geglättet, fein gemagert
10. S-Profil-Schale, graubraun, Rand verdickt, nach außen schwach abgestrichen und innen gestuft, Oberfläche grob geglättet, fein gemagert
11. Topf, beige graubraun, Rand nach außen abgestrichen, Oberfläche geschlickt, fein gemagert
12. Schale, graubraun, Rand verdickt, gerundet, Oberfläche geglättet, Glättspuren, fein gemagert
13. Topf, beige grau, Rand gerundet, Randlippe außen, Hals grob geglättet, Körper geschlickt, grob gemagert
14. Wandscherbe, graubraun, auf Schulter diagonale Ritzlinienverzierung, Oberfläche geglättet, fein gemagert
15. Wandscherbe, grauweiß, 2 horizontale Rillen, Oberfläche geglättet, fein gemagert

- 16. Wandscherbe, grauschwarz, 3 horizontale Rillen, Oberfläche geglättet, fein gemagert
- 17. Wandscherbe, graubraun, 3 horizontale Rillen, Oberfläche geglättet, fein gemagert
- 18. 3 Randscherben
- 19. 5 Bodenscherben
- 20. Wandscherben
- 21. Rotlehm

### Stelle 4934

Inv.-Nr.: 1995:92/4464-4467

Befund: ovale muldenförmige Grube, Dm 155 cm, Br 132 cm, T 38 cm; überlagert St. 4933 (Taf. 35,D)

31,76 m ü. N. N.

Funde (Taf. 107,D)

- 1. Tasse, graubraun, Rand gerundet, randständiger Henkel, Oberfläche wohl grob geglättet, fein gemagert, Mdm 13 cm
- 2. hohe Terrine, grau braunschwarz, innen rotbraun, Hals abgesetzt, 3 schwache horizontale Riefen auf Schulter, Oberfläche geglättet, fein gemagert, größter Dm 23 cm
- 3. Wandscherbe, grau braunschwarz, 3 horizontale Riefen, Oberfläche geglättet, fein gemagert
- 4. 3 Bodenscherben
- 5. Wandscherben
- 6. Rotlehm

### Stelle 4952

Inv.-Nr.: 1995:92/4477-4480

Befund: runde kesselförmige Grube, Dm 118 cm, T 60 cm; überlagert St. 4956, von St. 4375 überlagert (Taf. 31,A)

31,75 m ü. N. N.

Funde (Taf. 110,B)

- 1. Topf, beigebraun, Rand flach schwach abgestrichen, Oberfläche geschlickt, grob gemagert
- 2. Napf, rötlich beigebraun, Rand gerundet, Oberfläche grob geglättet, grob gemagert
- 3. Topf, beigebraun, Hals grob geglättet, Körper geschlickt, Rand gerundet, Randlippe außen, grob gemagert
- 4. Siebgefäß, rötlich beige, Rand nach außen abgestrichen, Oberfläche geglättet, fein gemagert
- 5. Wandscherbe, graubraun, horizontale Riefe auf Schulter, Oberfläche geglättet, Glättspuren, fein gemagert
- 6. 2 Randscherben
- 7. Bodenscherbe
- 8. bandförmiger Henkel

- 9. Wandscherben
- 10. Rotlehm

### Stelle 4966

Inv.-Nr.: 1995:92/4228,4229,4493-4494

Befund: eiförmige muldenförmige Grube, Dm 204 cm, Br 178 cm, T 50 cm; von St. 4681 überlagert (Taf. 34,A)

32,26 m ü. N. N.

Funde (Taf. 110,A)

- 1. Topf, rötlich beigebraun, Rand verdickt, nach innen schwach abgestrichen, Hals geglättet, Glättspuren, Körper geschlickt, grob gemagert, Mdm 23 cm
- 2. Terrine, grauschwarz, Rand flach schwach abgestrichen, 4 horizontale Rillen auf Schulter, Oberfläche geglättet, fein gemagert, Mdm 10,5 cm
- 3. Randscherbe, grauschwarz, Rand gerundet, Oberfläche geglättet, fein gemagert
- 4. Randscherbe, beige, innen grauschwarz, Rand nach außen abgestrichen, Oberfläche rau, fein gemagert
- 5. 4 Bodenscherben
- 6. Wirtel, beigebraun, auf der Unterseite kleiner Wulstring, Oberfläche geglättet, fein gemagert, Dm 3,2 cm, H 1,5 cm
- 7. Wandscherben
- 8. Rotlehm
- 9. Klopstein

### Stelle 4969

Inv.-Nr.: 1995:92/4226, 4497

Befund: runde muldenförmige Grube, Dm 130 cm, T 45 cm; überlagert St. 4681 und 4684 (Taf. 34,A)

32,23 m ü. N. N.

Funde

- 1. Topf, beigebraun, Rand flach abgestrichen, Oberfläche geschlickt, grob gemagert, Mdm 17 cm (Taf. 110,D)
- 2. Randscherbe
- 3. Wandscherben

### Stelle 4978

Inv.-Nr.: 1995:92/4498-4499

Befund: birnenförmige kegelstumpfförmige Grube, Dm 319 cm, Br 262 cm, T 110 cm; von St. 4681 und 4965 überlagert (Taf. 34,A)

32,26 m ü. N. N.

Funde (Taf. 110,F)

- 1. siehe Stelle 4966-1
- 2. Randscherbe, beige, innen graubraun, Rand wohl flach schwach abgestrichen,

Oberfläche geglättet, Glättspuren, fein gemagert  
3. Randscherbe, graubraun, Rand verdickt, teils spitz zulaufend, teils gerundet, Oberfläche geglättet, fein gemagert  
4. Wandscherben  
5. Rotlehm

### **Stelle 4989**

Inv.-Nr.: 1995:92/4505-4509

Befund: unregelmäßige muldenförmige Grube, Dm 630 cm, T 20 cm; von St. 6134 und 6135 überlagert (Taf. 36,A)

32,57 m ü. N. N.

Funde (Taf. 109,D)

1. hohe Terrine, beigeschwarz, Rand flach abgestrichen, auf Hals 2 horizontale, unsaubere Riefen, Oberfläche grob geglättet, grob gemagert
2. Napf, beigebraun bis grauschwarz, Rand gerundet, Omphalosboden, Oberfläche grob geglättet, grob gemagert, Mdm 10 cm, Bdm 3,5 cm, H 7 cm
3. 3 Wandscherben, kammstrichverziert
4. Wandscherben
5. Rotlehm

### **Stelle 4999**

Inv.-Nr.: 1995:92/4510-4513

Befund: ovale kesselförmige Grube, Dm 108 cm, Br 93 cm, T 51 cm (Taf. 35,B)

32,51 m ü. N. N.

Funde (Taf. 110,C)

1. S-Profil-Schale, graubraun, Rand flach schwach abgestrichen, innen abgesetzt, Oberfläche geglättet, Glättspuren, fein gemagert
2. Randscherbe, graubraun, Rand leicht verdickt, nach außen abgestrichen, Oberfläche geglättet, Glättspuren, fein gemagert
3. Topf, graubraun, Rand verdickt, nach außen abgestrichen, Randlippe außen, Oberfläche grob geglättet, grob gemagert
4. Terrine, graubraun, Rand gerundet, Oberfläche geglättet, fein gemagert, Mdm 21 cm
5. Randscherbe, rötlich beige, innen graubraun, Rand facettiert, Hals und Schulter geglättet, Körper gerauht, fein gemagert
6. Randscherbe, graubraun, Rand gerundet, Oberfläche geglättet, Glättspuren, fein gemagert, Mdm 8 cm
7. Omphalosboden, graubraun, Oberfläche geglättet, fein gemagert

8. Wandscherbe, graubraun, 4 horizontale Riefen, Oberfläche geglättet, fein gemagert
9. Wandscherbe, rotbeige, diagonale Ritzlinien auf Schulter, Schulter abgesetzt, Oberfläche geglättet, fein gemagert
10. Wandscherbe, beige-grau, Rädchenverzierung, Oberfläche unklar, fein gemagert
11. 5 Randscherben
12. Bodenscherbe
13. 2 bandförmige Henkel
14. Wandscherben
15. Rotlehm

### **Stelle 6006**

Inv.-Nr.: 1995:92/4620-4623

Befund: rundliche muldenförmige Grube, Dm 126 cm, T 24 cm (Taf. 35,C)

32,59 m ü. N. N.

Funde (Taf. 110,H)

1. S-Profil-Schale, beigebraun, Rand flach schwach abgestrichen, innen abgesetzt, Oberfläche grob geglättet, grob gemagert, Mdm 24 cm, Bdm 7 cm, H 9 cm
2. Topf, beigebraun, Rand nach außen abgestrichen, Hals geglättet, Glättspuren, Körper geschlickt, fein gemagert
3. S-Profil-Schale, beigebraun, Rand verdickt, gerundet, Hals geglättet, Glättspuren, Körper geschlickt, fein gemagert
4. Schale, beigebraun, Rand flach abgestrichen, Randlippe innen, Oberfläche grob geglättet, fein gemagert
5. Wandscherbe, schwarz, senkrechte Rillen, Oberfläche geglättet, Glättspuren, fein gemagert
6. 2 Randscherben
7. 2 Bodenscherben
8. Wandscherben
9. Rotlehm

### **Stelle 6010**

Inv.-Nr.: 1995:92/4626-4631

Befund: unregelmäßige muldenförmige Grube, Dm 239 cm, Br 140 cm, T 25 cm; überlagert St. 6011 (Taf. 35,E)

32,60 m ü. N. N.

Funde (Taf. 110,G)

1. Topf, graubraun, Rand gerundet, Hals grob geglättet, Hals abgesetzt, Körper wohl geschlickt, fein gemagert, Mdm 34 cm
2. Napf, graubraun, Rand flach abgestrichen, Oberfläche geglättet, fein gemagert, Mdm 10 cm

3. Topf, rötlich beigebraun, Rand verdickt, nach außen abgestrichen, Oberfläche grob geglättet, fein gemagert, Mdm 16 cm
4. Rotlehm

### **Stelle 6043**

Inv.-Nr.: 1995:92/4645-4655

Befund: unregelmäßige kegelstumpfförmige Grube, Dm 385 cm, Br 277 cm, T 120 cm (Taf. 35,G)

32,20 m ü. N. N.

Funde (Taf. 111,A)

1. S-Profil-Schale, rötlich beigebraun, Rand flach abgestrichen, innen abgesetzt, Oberfläche unklar, grob gemagert, Mdm 24 cm
2. Topf, rötlich beige, innen beigebraun, Rand nach innen abgestrichen, Oberfläche unklar, fein gemagert, Mdm 17 cm
3. Schale, rötlich beige, Rand nach außen abgestrichen, Oberfläche grob geglättet, fein gemagert
4. Topf, rötlich beigebraun, Rand flach abgestrichen, teilweise Randlippe außen, Hals grob geglättet, Kammstrichverzierung, grob gemagert, Mdm 25 cm
5. Tasse, graubraun, innen beigebraun, Rand spitz zulaufend, randständiger, bandförmiger Henkel, Oberfläche grob geglättet, grob gemagert, Mdm 10 cm, Bdm 5 cm, H 4 cm
6. Topf, rötlich beigebraun, innen beigebraun, Rand verdickt, nach innen schwach abgestrichen, Hals grob geglättet, Körper geschlickt, fein gemagert
7. Randscherbe, beigebraun, innen graubraun, Rand nach außen abgestrichen, Oberfläche unklar, grob gemagert
8. Topf, rötlich braun, Rand verdickt, flach schwach abgestrichen, Hals grob geglättet, Körper geschlickt, fein gemagert, Mdm 26 cm
9. Topf, rotbeige, Rand verdickt, flach abgestrichen, Randlippe außen, Oberfläche grob geglättet, grob gemagert
10. Terrine, graubraun, bandförmiger Henkel, darüber 2 schwache bogenförmige Rillen, Oberfläche geglättet, grob gemagert
11. Wandscherbe, beigebraun, Hals abgesetzt, 2 horizontale Riefen auf Schulter, Oberfläche unklar, fein gemagert
12. Wandscherbe, beigebraun, Hals abgesetzt, Schulter geglättet, Bauch grob geglättet, fein gemagert
13. Teller, rötlich beigebraun, innen grauschwarz, Rand unregelmäßig, Boden aufgewölbt, grob gemagert, Mdm 14,5 cm, Bdm 14 cm, H 1,5 cm

14. Randscherbe
15. 3 Bodenscherben
16. Wandscherbe, kammstrichverziert
17. Wandscherben
18. Rotlehm

### **Stelle 6062**

Inv.-Nr.: 1995:92/4663-4671

Befund: runde trichterförmige Grube, Dm 139 cm, T 124 cm (Taf. 36,B)

32,32 m ü. N. N.

Funde (Taf. 111,B)

1. Napf, beigebraun, Rand flach abgestrichen, Randlippe außen, 5 horizontale Riefen, von senkrechten Riefen unterbrochen, Oberfläche geglättet, fein gemagert
2. S-Profil-Schale, beige braunschwarz, innen beigebraun, Rand nach außen abgestrichen, innen abgesetzt, teilweise Randlippe außen, Oberfläche geglättet, Glättspuren, fein gemagert
3. Randscherbe, beigebraun, Rand nach außen schwach abgestrichen, Oberfläche geglättet, Glättspuren, fein gemagert
4. Wandscherbe, rötlich beige, 2 horizontale Rillen, Oberfläche geglättet, grob gemagert
5. 2 Randscherben
6. 2 Bodenscherben
7. Wandscherben
8. Rotlehm
9. Bronzefragment, wohl Gußrest

### **Stelle 6081**

Inv.-Nr.: 1995:92/4699-4704

Befund: Streufunde

Funde (Taf. 110,I)

1. Teller, beigebraun, Rand gerundet, Oberfläche unklar, grob gemagert, Mdm 12 cm, Bdm 10 cm, H 1,2 cm
2. Siebgefäß

### **Stelle 6086**

Inv.-Nr.: 1995:92/4708-4709

Befund: runde muldenförmige Grube, Dm 102 cm, T 46 cm (Taf. 35,F)

32,18 m ü. N. N.

Funde

1. Napf, beigebraun, Rand flach schwach abgestrichen, Oberfläche geglättet, Pechspuren, fein gemagert, Mdm 11 cm (Taf. 111,C)
2. Randscherbe
3. Wandscherben



### **Stelle 6087**

Inv.-Nr.: 1995:92/4710-4712

Befund: runde kesselförmige Grube, Dm 117 cm, T 50 cm (Taf. 35,H)

32,13 m ü. N. N.

Funde

1. Wandscherben
2. Rotlehm
3. 2 Klopffsteine (Taf. 141,A)
4. Mahlsteinfragment aus Amphibolit

### **Stelle 6090**

Inv.-Nr.: 1995:92/4716-4718

Befund: ovale muldenförmige Grube, Dm 113 cm, Br 64 cm, T 17 cm (Taf. 35,I)

32,27 m ü. N. N.

Funde

1. Topf, beigebraun, Rand gerundet, Randlippe außen, Oberfläche geschlickt, fein gemagert, Mdm 23 cm (Taf. 111,G)
2. Wandscherben

### **Stelle 6091**

Inv.-Nr.: 1995:92/4719-4720

Befund: runde kesselförmige Grube, Dm 130 cm, T 60 cm (Taf. 35,K)

32,25 m ü. N. N.

Funde (Taf. 111,F)

1. Topf, graubeige, innen beigebraun, Rand flach schwach abgestrichen, Oberfläche grob geglättet, grob gemagert, Mdm 18 cm
2. Randscherbe, graubraun, Rand verdickt, flach abgestrichen, Randlippe außen, Oberfläche geglättet, Glättspuren, fein gemagert
3. Randscherbe, graubraun, Rand nach außen abgestrichen, Oberfläche geschlickt, grob gemagert
4. Bodenscherbe mit Henkelansatz
5. Wandscherben
6. Rotlehm
7. Klopffstein (Taf. 141,B)

### **Stelle 6093**

Inv.-Nr.: 1995:92/4721-4726

Befund: ovale muldenförmige Grube, Dm 215 cm, Br 156 cm, T 78 cm; wohl von St. 6517 überlagert (Taf. 36,C)

32,07 m ü. N. N.

Funde (Taf. 112,A)

1. Terrine, graubraun, Rand gerundet, Hals abgesetzt, Oberfläche geglättet, grob gemagert, Mdm 12 cm

2. Topf, rotbeige, innen beigebraun, Rand flach abgestrichen, Oberfläche geschlickt, fein gemagert

3. Napf, beigebraun, Rand gerundet, Oberfläche geglättet, Glättspuren, fein gemagert, Mdm 16 cm

4. Randscherbe, graubraun, Rand flach abgestrichen, Oberfläche geglättet, fein gemagert

5. Bodenscherbe, rötlich beige, innen beigebraun, Oberfläche wohl grob geglättet, grob gemagert, Bdm 10 cm

6. 4 Randscherben

7. Bodenscherbe

8. bandförmiger Henkel

9. Rotlehm

Die Zugehörigkeit folgender Funde ist nicht gesichert:

11. Randscherbe, graubraun, Rand nach außen abgestrichen, innen abgesetzt, Randlippe außen, Oberfläche grob geglättet, fein gemagert

12. Topf, rötlich beigebraun, Rand flach abgestrichen, Oberfläche geschlickt, fein gemagert, Mdm 22 cm

### **Stelle 6094**

Inv.-Nr.: 1995:92/4727-4729

Befund: unregelmäßige muldenförmige Grube, Dm 240 cm, Br 190 cm, T 72 cm (Taf. 36,D)

32,26 m ü. N. N.

Funde (Taf. 112,B)

1. Schale, beigebraun, Rand flach abgestrichen, randständiger, bandförmiger Henkel, Oberfläche grob geglättet, fein gemagert, Mdm 28 cm
2. Topf, beigebraun, Rand gerundet, Hals geglättet, Glättspuren, Körper geschlickt, grob gemagert, Mdm 21 cm
3. Randscherbe, beigebraun, Rand flach schwach abgestrichen, Oberfläche geglättet, fein gemagert
4. Wandscherbe, beigebraun, Rand nach außen abgestrichen, Oberfläche grob geglättet, fein gemagert
5. Wandscherbe, rotbraun, innen braunschwarz, 3 horizontale Riefen auf Schulter, Oberfläche geglättet, fein gemagert
6. Wandscherbe, beigebraun, 2 senkrechte Riefen, links daneben doppelte Dreieckriefenzier, rechts daneben doppelte Bogenriefenzier, Oberfläche geglättet, fein gemagert

7. Wandscherbe, grau beigebraun, 4 horizontale Rillen, darunter senkrechte Rillen, Oberfläche grob geglättet, fein gemagert
8. Wandscherbe, beigebraun, auf Hals 5 horizontale Riefen, Oberfläche geglättet, fein gemagert, größter Dm 23,5 cm
9. 4 Randscherben
10. 2 Bodenscherben
11. Wandscherbe, spatelstrichverziert
12. Wandscherbe, kammstrichverziert
13. Wandscherben
14. Klopstein

### **Stelle 6095**

Inv.-Nr.: 1995:92/4730

Befund: Streufund

Fund

1. Wandscherbe, beigebraun, 7 horizontale Riefen, Oberfläche geglättet, fein gemagert (Taf. 111,D)

### **Stelle 6103**

Inv.-Nr.: 1995:92/4721-4746

Befund: runde muldenförmige Grube, Dm 113 cm, T 58 cm (Taf. 36,F)

32,26 m ü. N. N.

Funde (Taf. 112,C)

1. Schale, graubeige, Rand nach außen schwach abgestrichen, Boden abgesetzt, Oberfläche grob geglättet, grob gemagert, Mdm 14 cm, Bdm 7,5 cm, H 6,5 cm
2. Topf, rötlich beigebraun, Rand gerundet, Hals geglättet, Glättspuren, Körper geschlickt, grob gemagert, Mdm 16 cm, Bdm 13 cm, H 12,5 cm
3. S-Profil-Schale, beigebraun, Rand wohl verdickt, flach abgestrichen, innen abgesetzt, randständiger, bandförmiger Henkel, Oberfläche wohl geglättet, fein gemagert
4. Randscherbe, beigebraun, Rand nach außen abgestrichen, Oberfläche geglättet, Glättspuren, fein gemagert
5. 2 Randscherben
6. 3 Bodenscherben
7. Wandscherbe, spatelverziert
8. Wandscherben
9. Rotlehm
10. Bronzefragment, wohl Gußrest

### **Stelle 6107**

Inv.-Nr.: 1995:92/4750-4754

Befund: rundliche kesselförmige Grube, Dm 175 cm, T 76 cm

Funde (Taf. 112,D)

1. Wandscherbe, beige grau, Hals abgesetzt, Schulter 2-fach facettiert, Oberfläche geraut, fein gemagert
2. Wandscherbe, beigebraun, 3 horizontale Rillen, Oberfläche geglättet, fein gemagert
3. Wandscherbe, rötlich beigebraun, innen grauschwarz, horizontal aufgesetzte Leiste, Oberfläche geglättet, fein gemagert
4. Randscherbe, beigebraun, Rand verdickt, gerundet, Oberfläche geglättet, fein gemagert
5. Randscherbe, beigebraun, Rand verdickt, facettiert, Oberfläche geglättet, fein gemagert
6. Randscherbe, graubraun, Rand verdickt, facettiert, Oberfläche unklar, fein gemagert
7. Randscherbe, Rand verdickt, gerundet, innen abgesetzt, außen gekehlt, Oberfläche geglättet, fein gemagert
8. Randscherbe, grau braunschwarz, Rand verdickt, facettiert, Oberfläche geglättet, fein gemagert
9. Rotlehm

### **Stelle 6133**

Inv.-Nr.: 1995:92/4787-4788

Befund: ovale muldenförmige Grube, Dm 233 cm, Br 166 cm, T 34 cm (Taf. 36,G)

32,10 m ü. N. N.

Funde

1. Amphore, beigebraun, innen graubraun, Hals abgesetzt, auf Schulter 3 Eindrücke, daneben senkrechte Rillen, Oberfläche geglättet, fein gemagert, größter Dm 11 cm (Taf. 111,E)
2. Wandscherben
3. Rotlehm

### **Stelle 6151**

Inv.-Nr.: 1995:92/4809-4816

Befund: eiförmige kesselförmige Grube, Dm 167 cm, Br 134 cm, T 74 cm (Taf. 36,E)

31,91 m ü. N. N.

Funde (Taf. 113,A)

1. Terrine, beige graubraun, Rand flach abgestrichen, Oberfläche geglättet, Glättspuren, grob gemagert, Mdm 15 cm
2. Randscherbe, beige grau, Rand flach abgestrichen, innen leicht gekehlt, Oberfläche wohl geglättet, fein gemagert
3. Terrine, graubraun, Rand nach außen schwach abgestrichen, Oberfläche grob geglättet, fein gemagert
4. 3 Randscherben
5. 4 Bodenscherben
6. Wandscherben

## 7. Rotlehm

### Stelle 6165

Inv.-Nr.: 1995:92/4827-4830

Befund: kesselförmige Grube, T 40 cm, Befund nicht komplett erfaßt; möglicherweise ein

Befund mit St. 3259 (Taf. 48,C)

32,01 m ü. N. N.

Funde (Taf. 111,H)

1. Wandscherbe, graubraun, 3 horizontale Rillen, darüber Eindrücke, Oberfläche geglättet, fein gemagert
2. Wandscherbe, grauschwarz, auf Schulter 2 horizontale Riefen, Oberfläche geglättet, fein gemagert
3. Wandscherbe, graubraun, Hals abgesetzt, Schulter 1-fach facettiert, Oberfläche geglättet, fein gemagert
4. Wirtel, rötlich beige, Oberfläche geglättet, fein gemagert, Dm 4,5 cm, H 2,9 cm
5. 7 Randscherben
6. Bodenscherbe
7. Wandscherbe, rillenverziert
8. Wandscherbe, kammstrichverziert
9. 2 bandförmige Henkel
10. Wandscherben
11. Rotlehm

### Stelle 6182

Inv.-Nr.: 1995:92/4862-4866

Befund: längliche Grube, teils kegelstumpfteils muldenförmig, Dm 225 cm, Br 114 cm, T 60 cm; Verhältnis zu St. 6186 nicht zu klären (Taf. 37,A)

32,20 m ü. N. N.

Funde (Taf. 113,B)

1. Bodenscherbe, graubraun, Oberfläche grob geglättet, grob gemagert, Bdm 7,5 cm
2. Wandscherbe, rötlich beigebraun, 6 horizontale Riefen, Oberfläche geglättet, fein gemagert
3. Wandscherbe, rötlich beige, aufgesetzte Leiste abgeplatzt, Oberfläche grob geglättet, grob gemagert
4. Randscherbe
5. Wandscherbe, kammstrichverziert
6. Wandscherben
7. Rotlehm

### Stelle 6196

Inv.-Nr.: 1995:92/4872-4873

Befund: runde kesselförmige Grube, Dm 119 cm, T 62 cm (Taf. 37,B)

32,27 m ü. N. N.

## Funde

1. Wandscherbe, rot graubraun, innen graubraun, auf Schulter 4 horizontale Riefen, Oberfläche geglättet, grob gemagert, größter Dm 24 cm (Taf. 112,E)

2. 2 Randscherben

3. Wandscherben

4. Rotlehm

### Stelle 6197

Inv.-Nr.: 1995:92/4876, 4878, 4881, 4883, 4885, 4887-4915, 4920, 4922-4925

Befund: ovale Grube, Dm 160 cm, Br 150 cm, T 105 cm, darin Hockerbestattung, Alter: infans II; von St. 6198 und 6199 überlagert (Abb. 9a; Taf. 37,D; 135,A)

32,24 m ü. N. N.

Funde (Abb. 9b)

1. Bronzering, Querschnitt rund, ein Ende spitz, ein Ende stumpf, größter Dm 0,9 cm
2. Bronzering, Querschnitt rund, ein Ende spitz, ein Ende stumpf, größter Dm 1,1 cm
3. Bronzering, Querschnitt rund, ein Ende spitz, ein Ende stumpf, ausgebrochen, größter Dm 0,9 cm
4. Knochen

### Stelle 6198

Inv.-Nr.: 1995:92/4874, 4875, 4876, 4884, 4916-4918, 4926, 4928-4939

Befund: Grube, Form und Größe nicht zu rekonstruieren; überlagert St. 6197 und 6199 (Taf. 37,D; 135,A)

32,24 m ü. N. N.

Funde (Taf. 113,D)

1. Flasche, rötlich graubraun, Rand gerundet, Hals abgesetzt, Oberfläche geglättet, Glättspuren, fein gemagert, Mdm 9 cm, Bdm 5 cm, H 12,5 cm
2. Topf, rötlich graubraun, Rand flach abgestrichen, auf Schulter horizontale Knubbe, Hals geglättet, Körper geschlickt, grob gemagert, Mdm 18 cm
3. Amphore, graubraun, über Halsumbruch 4 horizontale Rillen, Hals abgesetzt, Oberfläche geglättet, grob gemagert, größter Dm 15 cm
4. Wandscherbe, graubraun, Kerbenverzierung, Oberfläche geglättet, fein gemagert (Taf. 139,A)
5. 4 Randscherben
6. Bodenscherbe
7. Wandscherben
8. Rotlehm

### **Stelle 6199**

Inv.-Nr.: 1995:92/4940-4946

Befund: ovale kesselförmige Grube, Dm 150 cm, Br 119 cm, T 42 cm; von St. 6198 überlagert (Taf. 37,D)

32,25 m ü. N. N.

Funde (Taf. 112,F)

1. S-Profil-Schale, grau beigebraun, Rand gerundet, innen 2-ach facettiert, Hals geglättet, Körper geschlickt, fein gemagert
2. Topf, beige graubraun, Rand flach schwach abgestrichen, Hals geglättet, Glättspuren, Körper geschlickt, fein gemagert
3. Randscherbe
4. Wandscherben
5. Rotlehm

### **Stelle 6222**

Inv.-Nr.: 1995:92/4960-4963

Befund: runde kesselförmige Grube, Dm 197 cm, T 88 cm (Taf. 37,E)

32,45 m ü. N. N.

Funde

1. Wandscherben
2. Klopstein

### **Stelle 6231**

Inv.-Nr.: 1995:92/4970-4973

Befund: ovale muldenförmige Grube, Dm 138 cm, Br 123 cm, T 20 cm (Taf. 37,C)

31,93 m ü. N. N.

Funde (Taf. 113,C)

1. Topf, rotbraun, Rand flach schwach abgestrichen, Oberfläche grob geglättet, fein gemagert, Mdm 15 cm
2. Topf, rötlich beigebraun, Oberfläche grob geglättet, grob gemagert, Bdm 9 cm
3. Rotlehm

### **Stelle 6234**

Inv.-Nr.: 1995:92/4991-4992

Befund: runde muldenförmige Grube, Dm 133 cm, T 22 cm (Taf. 37,F)

31,93 m ü. N. N.

Funde (Taf. 113,E)

1. Topf, Oberfläche fehlt, Rand teils flach abgestrichen, teils gerundet, grob gemagert, Mdm 22 cm
2. Topf, graubraun, Rand wohl flach abgestrichen, Oberfläche grob geglättet, fein gemagert
3. Napf, innen grauschwarz, Rand flach abgestrichen, Oberfläche fehlt, grob gemagert

4. Topf, rötlich beigebraun, innen beigebraun, Rand flach abgestrichen, Oberfläche unklar, grob gemagert

5. Napf, Rand wohl flach schwach abgestrichen, Oberfläche fehlt, grob gemagert, Mdm 10 cm

6. Teller, rotbraun, Rand gerundet, Oberfläche fehlt, grob gemagert

7. 3 Bodenscherben

8. Wandscherbe, kammstrichverziert

9. Wandscherben

10. 2 Klopsteine (Taf. 140,B)

### **Stelle 6235**

Inv.-Nr.: 1995:92/4993-4994

Befund: undeutliche ovale muldenförmige Grube, Dm 120 cm, Br 100 cm, T 15 cm (Taf. 37,G)

31,91 m ü. N. N.

Funde (Taf. 113,F)

1. S-Profil-Schale, rötlich beigebraun, innen graubraun, Rand leicht verdickt, gerundet, Oberfläche unklar, grob gemagert

2. Napf, beige graubraun, Hals abgesetzt, Boden abgesetzt, Oberfläche unklar, grob gemagert, Bdm 11 cm

3. Randscherbe

4. 4 Bodenscherben

5. Wandscherben

### **Stelle 6240**

Inv.-Nr.: 1995:92/4999, 5001

Befund: annähernd ovaler Grubenkomplex, Dm 570 cm, Br 340 cm; überlagert St. 6239, 8008, 8009, 8010, Funde sind als Streufunde zu werten (Taf. 38,A)

Funde (Taf. 113,G)

1. S-Profil-Schale, graubraun, Rand gerundet, innen abgesetzt, Oberfläche grob geglättet, grob gemagert

2. Schale, beigebraun, innen rötlich braun, Rand flach abgestrichen Oberfläche geglättet, fein gemagert, Mdm 17 cm

### **Stelle 6260**

Inv.-Nr.: 1995:92/5062-5066

Befund: unregelmäßige Steinpackung in muldenförmiger Grube, Dm 325 cm, T 40 cm, Befund durch Schnittkante begrenzt (Taf. 37,H)

31,58 m ü. N. N.

Funde (Taf. 114,A)

1. S-Profil-Schale, graubraun, Rand flach schwach abgestrichen, innen abgesetzt,

- Oberfläche grob geglättet, grob gemagert, Mdm 37 cm
2. Topf, beige braungrau, Rand flach schwach abgestrichen, wohl randständiger Henkel, Hals geglättet, Körper grob sandig, grob gemagert, Mdm 13 cm
  3. Schale, rötlich grau, innen beige-grau, Rand nach außen abgestrichen, Oberfläche unklar, fein gemagert
  4. Bodenscherbe
  5. Wandscherben
  6. Rotlehm

### Stelle 6269

Inv.-Nr.: 1995:92/5073

Befund: runde kesselförmige Grube, Dm 105 cm, T 42 cm (Taf. 37,I)  
32,23 m ü. N. N.

Funde

1. Schale, beige-braun, Rand nach außen schwach abgestrichen, Oberfläche wohl grob geglättet, grob gemagert, Mdm 23 cm (Taf. 113,H)
2. Randscherben
3. Bodenscherbe
4. Wandscherbe mit bandförmigem Henkel
5. Wandscherben

### Stelle 6290

Inv.-Nr.: 1995:92/5085-5088

Befund: ovale muldenförmige Grube, Dm 170 cm, Br 143 cm, T 46 cm (Taf. 37,K)  
32,14 m ü. N. N.

Funde (Taf. 114,C)

1. Napf, grauschwarz, Rand flach abgestrichen, Oberfläche geglättet, fein gemagert, Mdm 9 cm
2. Tasse, rötlich graubraun, Rand verdickt, flach abgestrichen, randständiger, bandförmiger Henkel, Oberfläche geglättet, Glättspuren, grob gemagert
3. Randscherbe, graubraun, Rand spitz zulaufend, Oberfläche geglättet, Glättspuren, fein gemagert
4. Topf, graubraun, innen grauschwarz, Rand flach abgestrichen, Hals geglättet, Glättspuren, Körper geschlickt, fein gemagert
5. Schale, graubeige, Rand flach abgestrichen, Oberfläche möglicherweise poliert, fein gemagert
6. Omphalosschale, graubraun, innen grauschwarz, Oberfläche geglättet, fein gemagert, Bdm 2,8 cm
7. 2 Randscherben

8. 3 Bodenscherben
9. 2 bandförmige Henkel
10. Wandscherben
11. Rotlehm

### Stelle 6291

Inv.-Nr.: 1995:92/5089-5092

Befund: ovale muldenförmige Grube, Dm 130 cm, Br 71 cm, T 18 cm (Taf. 37,L)  
32,08 m ü. N. N.

Funde (Taf. 114,B)

1. Randscherbe, graubraun, Rand verdickt, flach abgestrichen. Oberfläche geglättet, fein gemagert
2. Schale, graubraun, Rand nach außen abgestrichen, Randlippe außen, Oberfläche geglättet, grob gemagert
3. Wandscherben
4. Rotlehm

### Stelle 6295

Inv.-Nr.: 1995:92/5100-5104

Befund: ovale kesselförmige Grube, Dm 228 cm, Br 170 cm, T 50 cm; von St. 6299 überlagert (Taf. 39,A)  
32,30 m ü. N. N.

Funde (Taf. 114,D)

1. Topf, beige-braun, Rand flach abgestrichen, Hals geglättet, Glättspuren, Oberfläche grob geglättet, grob gemagert, Mdm 9 cm
2. S-Profil-Schale, graubraun, Rand verdickt, nach außen abgestrichen, innen wohl 2-fach facettiert, Oberfläche grob geglättet, fein gemagert
3. Randscherbe, braun, Rand gerundet, Oberfläche geglättet, Glättspuren, fein gemagert, Mdm 15 cm
4. Bodenscherbe
5. Wandscherben
6. Rotlehm

### Stelle 6299

Inv.-Nr.: 1995:92/5097-5099, 5114-5124

Befund: unregelmäßige muldenförmige Grube, Dm 580 cm, T 40 cm; überlagert St. 6295, von St. 6297 und 6298 überlagert (Taf. 39,A)  
32,13 m ü. N. N.

Funde (Taf. 114,E)

1. Napf, graubraun, Rand nach außen abgestrichen, Randzipfel, horizontale Rille am Halsansatz, Oberfläche geglättet, fein gemagert, Mdm 10 cm
2. Amphore, graubraun, Rand verdickt, nach innen abgestrichen, Hals abgesetzt,

bandförmiger Henkel am Halsumbruch, Oberfläche geglättet, fein gemagert, Mdm 11 cm

3. Terrine, beigebraun, Rand gerundet, Oberfläche geglättet, Glättspuren, grob gemagert, Mdm 20 cm

4. Topf, beigebraun, Rand leicht verdickt, flach schwach abgestrichen, Oberfläche wohl geschlickt, grob gemagert

5. S-Profil-Schale, rotbraun, Rand verdickt, nach außen abgestrichen, Randlippe außen, Oberfläche wohl grob geglättet, grob gemagert

6. Wandscherbe, beigebraun, 2 horizontale Rillen über Halsansatz, darüber kurze senkrechte Ritzlinien, Wandscherbe, Oberfläche geglättet, fein gemagert

7. Wandscherbe, rötlich beigebraun, Hals schwach abgesetzt, Oberfläche geglättet, Glättspuren, grob gemagert

8. Schale, graubraun, Rand gerundet, Oberfläche geglättet, fein gemagert, Mdm 19 cm, Bdm 6,5 cm, H 7,5 cm

9. Tasse, graubraun, Rand gerundet, randständiger, bandförmiger Henkel, Oberfläche geglättet, Glättspuren, fein gemagert, Mdm 21 cm

10. 4 Randscherben

11. 4 Bodenscherben

12. Wandscherbe mit Riefe

13. Wandscherben

14. Rotlehm

### **Stelle 6359**

Inv.-Nr.: 1995:92/5158-5163

Befund: runde muldenförmige Grube, Dm 148 cm, T 42 cm (Taf. 38,B)

32,61 m ü. N. N.

Funde (Taf. 115,A)

1. Randscherbe, beigebraun, Rand verdickt, gerundet, Oberfläche geglättet, fein gemagert

2. Topf, beigebraun, innen graubraun, Rand verdickt, flach abgestrichen, Randlippe außen, Oberfläche geschlickt, fein gemagert

3. Topf, beige graubraun, innen graubraun, Rand verdickt, gerundet, Hals geglättet, Glättspuren, Körper geschlickt, grob gemagert, Mdm 25 cm

4. Randscherbe, graubraun, innen grauschwarz, Rand verdickt, gerundet, Oberfläche geglättet, grob gemagert

5. Randscherbe, graubraun, innen grauschwarz, Rand verdickt, gerundet, Oberfläche geglättet, grob gemagert

6. hohe Terrine, grauschwarz, Rand gerundet, stellenweise flach abgestrichen, Oberfläche

geglättet, Glättspuren, grob gemagert, Mdm 42 cm

7. Terrine, graubraun, Rand verdickt, flach abgestrichen, Oberfläche geglättet, grob gemagert, Mdm 16 cm

8. Schale, graubraun, Rand nach außen abgestrichen, Oberfläche geglättet, Glättspuren, fein gemagert, Mdm 24 cm

9. 2 Randscherben

10. 6 Bodenscherben

11. Wandscherbe wohl mit horizontalen Riefen

12. Wandscherben

### **Stelle 6390**

Inv.-Nr.: 1995:92/5176-5177

Befund: rundes Pfostenloch, Dm 43 cm, T 30 cm (Taf. 38,H)

32,27 m ü. N. N.

Funde

1. Wandscherbe, beigebraun, Hals abgesetzt, auf Schulter diagonale Riefen, Oberfläche geglättet, fein gemagert (Taf. 114,H)

2. Wandscherben

### **Stelle 6455**

Inv.-Nr.: 1995:92/5213-5218

Befund: ovale muldenförmige Grube, Dm 117 cm, Br 90 cm, T 40 cm (Taf. 38,C)

31,60 m ü. N. N.

Funde

1. Topf, rötlich beige, innen beigebraun, Rand flach schwach abgestrichen, umlaufende Leiste, Oberfläche wohl grob geglättet, grob gemagert, Mdm 15 cm (Taf. 114,F)

2. 3 Bodenscherben

3. Wandscherben

4. Rotlehm

### **Stelle 6456**

Inv.-Nr.: 1995:92/5219-5223

Befund: Scherbenkonzentration, Dm 30 cm  
Funde (Taf. 115,B)

1. Topf, rötlich beige bis beigebraun, Rand verdickt, flach schwach abgestrichen, Randlippe außen, Hals grob geglättet, Körper geschlickt, grob gemagert, Mdm 52 cm, Bdm 27 cm

2. Terrine, braunschwarz, Rand flach abgestrichen, Oberfläche geglättet, Glättspuren, fein gemagert, Mdm 24 cm

3. Wandscherbe, grauschwarz, innen beigebraun, Hals abgesetzt, auf Schulter 3 Riefen, Oberfläche geglättet, Glättspuren, fein gemagert

4. Randscherbe
5. Wandscherben

### **Stelle 6571**

Inv.-Nr.: 1995:92/5260-5265

Befund: rundliche kesselförmige Grube, Dm 128 cm, T 60 cm (Taf. 38,D)

31,53 m ü. N. N.

Funde (Taf. 115,C)

1. Topf, beige graubraun, Rand flach schwach abgestrichen, Oberfläche grob geglättet, grob gemagert, Mdm 23 cm
2. S-Profil-Schale, graubraun, Rand verdickt, flach abgestrichen, Oberfläche geglättet, fein gemagert
3. Terrine, graubraun, Hals abgesetzt, Schulter 2-fach facettiert, Oberfläche geglättet, fein gemagert, größter Dm 16 cm
4. Wandscherben
5. Rotlehm

### **Stelle 6573**

Inv.-Nr.: 1995:92/5268-5269

Befund: runde muldenförmige Grube, Dm 103 cm, T 32 cm (Taf. 38,F)

31,35 m ü. N. N.

Funde

1. hohe Terrine, beigebraun, Rand flach schwach abgestrichen, Oberfläche geglättet, Glättspuren, grob gemagert (Taf. 115,E)
2. 2 Randscherben
3. Wandscherben
4. Rotlehm

### **Stelle 6574**

Inv.-Nr.: 1995:92/5270-5273

Befund: runde muldenförmige Grube, Dm 100 cm, T 34 cm (Taf. 38,G)

31,35 m ü. N. N.

Funde

1. Terrine, rotbeige, Rand flach schwach abgestrichen, Oberfläche grob geglättet, fein gemagert (Taf. 115,F)
2. Wandscherben
3. Rotlehm

### **Stelle 6578**

Inv.-Nr.: 1995:92/5275-5276

Befund: Scherbenkonzentration, Dm 27 cm

Funde (Taf. 116,A)

1. Topf, beigebraun, innen graubraun, Rand verdickt, Rand teils gerundet, teils flach abgestrichen, Boden leicht abgesetzt, Hals geglättet, Glättspuren, Körper grob geglättet,

deutliche Fingerglättspuren, grob gemagert, Mdm 26 cm, Bdm 12 cm

2. Bodenscherbe, rotbraun, innen grauschwarz, Boden abgesetzt, Oberfläche grob geglättet, grob gemagert, Bdm 11 cm
3. Rotlehm

### **Stelle 6603**

Inv.-Nr.: 1995:92/5293-5294

Befund: runde kesselförmige Grube, Dm 132 cm, T 50 cm; überlagert St. 6604 (Taf. 38,E)

32,10 m ü. N. N.

Funde (Taf. 116,B)

1. Randscherbe, grauschwarz, Rand nach außen schwach abgestrichen, Oberfläche geglättet, fein gemagert
2. Topf, rötlich beige, innen beigebraun, Rand verdickt, nach außen schwach abgestrichen, Hals geglättet, Glättspuren, Körper wohl geschlickt, grob gemagert
3. S-Profil-Schale, graubraun, Rand flach schwach abgestrichen, Hals geglättet, Körper grob geglättet, fein gemagert
4. Randscherbe, graubraun, Rand flach schwach abgestrichen, Oberfläche geglättet, fein gemagert
5. S-Profil-Schale, graubraun, innen beigebraun, Rand nach außen abgestrichen, Oberfläche geglättet, Glättspuren, grob gemagert
6. S-Profil-Schale, grauschwarz, Rand nach außen abgestrichen, Oberfläche geglättet, Glättspuren, grob gemagert
7. Randscherbe, grauschwarz, Rand nach außen abgestrichen, innen abgesetzt, Oberfläche geglättet, Glättspuren, fein gemagert
8. Randscherbe, graubraun, innen grauschwarz, Rand verdickt, flach abgestrichen, Oberfläche wohl grob geglättet, fein gemagert
9. Topf, beige grau, Rand nach außen abgestrichen, Hals geglättet, Glättspuren, Körper geschlickt, grob gemagert
10. Randscherbe, beigebraun, Rand spitz zulaufend, Oberfläche grob geglättet, grob gemagert
11. S-Profil-Schale, graubraun, Rand teils spitz zulaufend teils gerundet, Hals geglättet, Glättspuren, Körper grob geglättet, fein gemagert, Mdm 24 cm
12. Topf, graubraun, Rand nach außen schwach abgestrichen, Hals abgesetzt, geglättet, Glättspuren, Körper geschlickt, grob gemagert, Mdm 19 cm

13. Topf, beige graubraun, Rand gerundet, Hals geglättet, Glättspuren, Körper grob geglättet, grob gemagert, Mdm 16 cm
14. Topf, beigebraun, Rand verdickt, gerundet, Oberfläche grob geglättet, grob gemagert
15. Topf, beigebraun, Rand flach schwach abgestrichen, Oberfläche geschlickt, fein gemagert
16. Topf, graubraun, Rand leicht verdickt, flach schwach abgestrichen, Oberfläche wohl geschlickt, grob gemagert
17. Topf, graubraun, Rand verdickt, flach abgestrichen, Hals grob geglättet, Körper geschlickt, grob gemagert
18. Topf, grauschwarz, Rand verdickt, flach schwach abgestrichen, Oberfläche grob geglättet, grob gemagert
19. Tasse, beigebraun, Hals abgesetzt, Schulter 1-fach facettiert, Henkelansatz auf Schulter, Oberfläche geglättet, fein gemagert, Bdm 7,5 cm
20. 7 Randscherben
21. 5 Bodenscherben
22. bandförmiger Henkel
23. Wandscherben
24. Rotlehm

### Stelle 6618

Inv.-Nr.: 1995:92/5303-5304

Befund: runde muldenförmige Grube, Dm 106 cm, T 41 cm (Taf. 38,I)

32,26 m ü. N. N.

Funde (Taf. 117,A)

1. Topf, grauschwarz, Rand verdickt, nach innen schwach abgestrichen, Oberfläche geglättet, Glättspuren, fein gemagert, Mdm 11 cm
2. Randscherbe, grauschwarz, Rand verdickt, flach abgestrichen, Oberfläche geglättet, fein gemagert
3. Randscherbe, beigebraun, Rand flach abgestrichen, Hals geglättet, Glättspuren, Körper wohl geschlickt, grob gemagert
4. Schale, rötlich beige, Rand nach außen abgestrichen, innen abgesetzt, Oberfläche geglättet, Glättspuren, fein gemagert, Bdm 10 cm
5. 5 Randscherben
6. Bodenscherbe
7. Wandscherben
8. Rotlehm

### Stelle 6633

Inv.-Nr.: 1995:92/5316-5318

Befund: runde muldenförmige Grube, Dm 150 cm, T 30 cm; von St. 6631 überlagert (Taf. 19,E)

32,18 m ü. N. N.

Funde (Taf. 117,B)

1. Topf, beige grau, Rand nach außen abgestrichen, Oberfläche geschlickt, grob gemagert
2. Topf, graubraun, Rand flach abgestrichen, Hals grob geglättet, Körper mit horizontalem Kammstrich verziert, grob gemagert, Mdm 33 cm, Bdm ca. 16 cm, H ca. 16 cm
3. Napf, graubraun, Rand gerundet, Oberfläche geglättet, fein gemagert, Mdm 13 cm
4. Topf, beige graubraun, Rand flach abgestrichen, Hals geglättet, Glättspuren, Körper geschlickt, fein gemagert
5. Schale, graubraun, Rand verdickt, flach abgestrichen, Randlippe außen, Oberfläche geglättet, Glättspuren, fein gemagert
6. Schale, grauschwarz, Rand leicht verdickt, flach schwach abgestrichen, Oberfläche geglättet, Glättspuren, fein gemagert
7. Randscherbe, beigebraun, Rand flach schwach abgestrichen, Oberfläche geglättet, Glättspuren, fein gemagert
8. S-Profil-Schale, graubraun, Rand gerundet, Oberfläche geglättet, fein gemagert
9. Randscherbe
10. 5 Bodenscherben
11. Wandscherben
12. Rotlehm

### Stelle 6640

Inv.-Nr.: 1995:92/5326-5331

Befund: runde muldenförmige Grube, oberhalb des Bodens Steinpackung, Dm 125 cm, T 46 cm (Taf. 39,B)

32,37 m ü. N. N.

Funde (Taf. 116,C)

1. Terrine, rotbraun, innen grauschwarz, Rand verdickt, nach innen abgestrichen, 4 horizontale Riefen auf Schulter, Oberfläche geglättet, grob gemagert, Mdm 17 cm, Bdm 11 cm, H 16,3 cm
2. Amphore, beigebraun, 4 horizontale schwache Riefen auf Schulter und Bauch, unterbrochen von 3 Halbbögen, darüber Henkelansatz, Oberfläche geglättet, fein gemagert, größter Dm 15 cm



3. Wandscherbe, beigebraun, innen grauschwarz, 3 horizontale Riefen, Oberfläche teils geglättet, teils geschlickt, fein gemagert
4. hohe Terrine, graubraun bis beigebraun, innen grauschwarz, Hals abgesetzt, 3 horizontale Riefen auf Schulter, Oberfläche geglättet, fein gemagert
5. Siebgefäß
6. Randscherbe
7. Wandscherben
8. Rotlehm
9. Klopstein

### **Stelle 6645**

Inv.-Nr.: 1995:92/5339-5341

Befund: ovale Grube, teils kegelstumpf- teils kesselförmig, Rotlehmkonzentration, Dm 163 cm, Br 130 cm, T 46 cm (Taf. 39,C)

32,42 m ü. N. N.

Funde

1. S-Profil-Schale, braunschwarz, Rand leicht verdickt, gerundet, innen abgesetzt, scharfer Schulterumbruch, Oberfläche geglättet, Glättspuren, fein gemagert, Mdm 24 cm (Taf. 114,I)
2. Wandscherben
3. Rotlehm

### **Stelle 6646**

Inv.-Nr.: 1995:92/5342-5345

Befund: ovale kesselförmige Grube, Rotlehmkonzentrationen, Dm 178 cm, Br 137 cm, T 65 cm (Taf. 39,D)

32,45 m ü. N. N.

Funde (Taf. 117,C)

1. hohe Terrine, graubraun, innen grauschwarz, Rand gerundet, Oberfläche geglättet, grob gemagert
2. Topf, beigebraun, Rand teils gerundet, teils flach schwach abgestrichen, Hals geglättet, Körper geschlickt, darauf horizontaler Kammstrich, fein gemagert
3. S-Profil-Schale, graubraun, Rand nach außen schwach abgestrichen, innen 2-fach facettiert, Oberfläche geglättet, Glättspuren, fein gemagert
4. Randscherbe, graubraun, Rand nach außen abgestrichen, Oberfläche grob geglättet, fein gemagert, Mdm 14 cm
5. Randscherbe, graubraun, Rand spitz zulaufend, innen abgesetzt, Oberfläche geglättet, Glättspuren, fein gemagert
6. 3 Randscherben
7. 4 Bodenscherben

8. Wandscherben
9. Rotlehm

### **Stelle 6659**

Inv.-Nr.: 1995:92/5353-5355

Befund: ovale muldenförmige Grube, Dm 158 cm, Br 140 cm, T 25 cm (Taf. 40,A)

32,51 m ü. N. N.

Funde

1. Schale, beigebraun, Rand gerundet, innen abgesetzt, Oberfläche grob geglättet, fein gemagert, Mdm 14 cm, Bdm 3 cm, H 5,5 cm (Taf. 114,K)
2. Randscherbe
3. Wandscherben
4. Rotlehm

### **Stelle 6669**

Inv.-Nr.: 1995:92/5362-5364

Befund: ovale muldenförmige Grube, Dm 164 cm, Br 124 cm, T 18 cm; überlagert St. 6668 (Taf. 40,B)

32,50 m ü. N. N.

Funde (Taf. 114,G)

1. Becher, graubeige, Rand flach abgestrichen, Oberfläche wohl grob geglättet, fein gemagert, Mdm 9 cm
2. S-Profil-Schale, beigebraun, Rand gerundet, Hals geglättet, Glättspuren, Körper grob geglättet, fein gemagert
3. Bodenscherbe
4. Wandscherben

### **Stelle 6684**

Inv.-Nr.: 1995:92/5375-5379

Befund: unregelmäßige muldenförmige Grube, Dm 294 cm, T 66 cm (Taf. 40,D)

32,27 m ü. N. N.

Funde

1. Bodenscherbe, rötlich beigebraun, innen graubraun, Wandung kammstrichverziert, Oberfläche grob geglättet bis geschlickt, grob gemagert (Taf. 133,C)
2. Randscherbe
3. Wandscherben
4. Rotlehm

### **Stelle 6693**

Inv.-Nr.: 1995:92/5386-5387

Befund: rundes Pfostenloch, Dm 46 cm, T 20 cm (Taf. 40,C)

32,20 m ü. N. N.

Funde

1. Schale, rötlich beigebraun, Rand gerundet, innen abgesetzt, Oberfläche teilweise geglättet, Glättspuren, teilweise grob geglättet, fein gemagert, Mdm 24 cm (Taf. 115,D)
2. Wandscherben

### **Stelle 6712**

Inv.-Nr.: 1995:92/5401

Befund: runde muldenförmige Grube, Dm 87 cm, T 11 cm; Verhältnis zu St. 6711 nicht zu klären (Taf. 40,E)

32,28 m ü. N. N.

Funde (Taf. 117,D)

1. Topf, beige graubraun, innen graubraun, Rand verdickt, flach abgestrichen, Oberfläche unklar, grob gemagert, Mdm 19 cm
2. Schale, graubraun, Rand flach abgestrichen, Oberfläche geglättet, fein gemagert, Mdm 17 cm
3. Bodenscherbe
4. kammstrichverzierte Wandscherbe
5. Wandscherben
6. Rotlehm

### **Stelle 6713**

Inv.-Nr.: 1995:92/5402-5403

Befund: ovale kesselförmige Grube, Dm 124 cm, Br 108 cm, T 33 cm (Taf. 40,F)

32,24 m ü. N. N.

Funde (Taf. 118,A)

1. S-Profil-Schale, graubraun, Rand verdickt, nach außen abgestrichen, Oberfläche geglättet, Glättspuren, grob gemagert, Mdm 36 cm
2. Schale, graubraun, Rand verdickt, nach außen schwach abgestrichen, Oberfläche geglättet, Glättspuren, grob gemagert, Mdm 35 cm
3. Terrine, graubraun, Hals abgesetzt, Oberfläche geglättet, fein gemagert, größter Dm 12,5 cm
4. Wirtel, graubraun, Oberfläche geglättet, grob gemagert, Dm 4,4 cm, H 2,3 cm
5. Wandscherbe mit Rillenverzierung
6. Bodenscherbe
7. Wandscherbe mit Henkelansatz
8. Wandscherben

### **Stelle 6715**

Inv.-Nr.: 1995:92/5406-5407

Befund: runde muldenförmige Grube, Dm 103 cm, T 30 cm (Taf. 40,G)

32,31 m ü. N. N.

Funde (Taf. 117,E)

1. Schale, graubraun, Rand verdickt, wohl flach schwach abgestrichen, Hals wohl geglättet, Körper unklar, grob gemagert, Mdm 27 cm
2. S-Profil-Schale, graubraun, Rand verdickt, flach abgestrichen, Oberfläche geglättet, Glättspuren, grob gemagert
3. Randscherbe, beigebraun, Rand gerundet, Oberfläche geglättet, fein gemagert
4. Wandscherben
5. Rotlehm

### **Stelle 6743**

Inv.-Nr.: 1995:92/5411,5412,5415,5416

Befund: ovale muldenförmige Grube, Dm 175 cm, Br 130 cm, T 29 cm (Taf. 40,I)

31,43 m ü. N. N.

Funde (Taf. 117,F)

1. hohe Terrine, graubraun, Rand verdickt, flach abgestrichen, 3 oder 4 horizontale Rillen auf Hals, Oberfläche geglättet, fein gemagert, Mdm 15 cm
2. Tasse, graubraun, Rand verdickt, flach abgestrichen, Ansatz eines randständigen, bandförmigen Henkels, Oberfläche wohl geglättet, fein gemagert, Mdm 11 cm
3. Wandscherbe, kammstrichverziert
4. Wandscherben

### **Stelle 6744**

Inv.-Nr.: 1995:92/5413,5414,5417

Befund: rundliche muldenförmige Grube, Dm 291 cm, T 44 cm (Taf. 40,K)

31,56 m ü. N. N.

Funde (Taf. 118,C)

1. Terrine, graubraun, Rand verdickt, flach abgestrichen, Oberfläche geglättet, Glättspuren, grob gemagert, Mdm 39 cm
2. Schale, graubraun, innen rotbraun, Rand verdickt, flach abgestrichen, Oberfläche geglättet, Glättspuren, grob gemagert, Mdm 31 cm
3. S-Profil-Schale, graubraun, Rand verdickt, gerundet, Oberfläche geglättet, Glättspuren, fein gemagert, Mdm 17 cm
4. Randscherbe, graubraun, Rand flach abgestrichen, Oberfläche geglättet, fein gemagert
5. Wandscherbe mit Öse
6. Wandscherbe mit gewellter Kammstrichverzierung
7. Wandscherben

### **Stelle 6745**

Inv.-Nr.: 1995:92/5418-5420

Befund: runde muldenförmige Grube, Dm 136 cm, T 30 cm (Taf. 41,A)

31,42 m ü. N. N.

Fund

1. Topf, rötlich beigegrau, innen graubraun, Rand verdickt, flach abgestrichen, Randlippe außen, Oberfläche geschlickt, grob gemagert, Mdm 16 cm (Taf. 117,G)

### **Stelle 6746**

Inv.-Nr.: 1995:92/5421

Befund: runde kesselförmige Grube, Dm 88 cm, T 37 cm (Taf. 40,H)

31,53 m ü. N. N.

Funde (Taf. 117,H)

1. Topf, graubraun, Rand gerundet, Hals grob geglättet, Körper geschlickt, grob gemagert  
2. Randscherbe, rötlich graubraun, Rand gerundet, Oberfläche geglättet, fein gemagert  
3. Randscherbe  
4. Wandscherben

### **Stelle 6751**

Inv.-Nr.: 1995:92/5430-5433

Befund: runde kesselförmige Grube, Dm 126 cm, T 39 cm (Taf. 41,B)

31,62 m ü. N. N.

Funde (Taf. 118,D)

1. Topf, orange beigegrau, Rand verdickt, flach abgestrichen, flache Knubbe auf Schulter, Oberfläche geschlickt, grob gemagert, Mdm 27 cm  
2. S-Profil-Schale, rotbraun, Rand nach außen abgestrichen, Hals geglättet, Körper geschlickt, grob gemagert  
3. bandförmiger Henkel, rotbeige, 2 senkrechten Riefen, fein gemagert  
4. Bodenscherbe  
5. 2 Wandscherben, kammstrichverziert  
6. Wandscherben  
7. Rotlehm

### **Stelle 6752**

Inv.-Nr.: 1995:92/5434-5436

Befund: halbrunde kesselförmige Grube, Dm 126 cm, T 38 cm, Befund durch Schnittkante begrenzt (Taf. 40,L)

31,70 m ü. N. N.

Funde (Taf. 116,D)

1. Topf, rötlich beigebraun, innen grauschwarz, Rand verdickt, flach abgestrichen, Oberfläche grob geglättet, grob gemagert

2. Napf, rotbraun, Rand nach innen abgestrichen, Hals abgesetzt, Oberfläche geglättet, fein gemagert, Mdm 12 cm  
3. Schale, beigebraun, Rand nach außen abgestrichen, innen abgesetzt, Oberfläche rauh, fein gemagert  
4. 2 Bodenscherben  
5. 2 Wandscherben mit Henkelansatz  
6. Wandscherben  
7. Rotlehm

### **Stelle 6755**

Inv.-Nr.: 1995:92/5440-5441

Befund: runde muldenförmige Grube, Dm 110 cm, T 20 cm (Taf. 41,D)

31,70 m ü. N. N.

Funde

1. Topf, rötlich beige bis beigebraun, Rand flach abgestrichen, Hals geglättet, Glättspuren, Körper grob geglättet, grob gemagert (Taf. 118,B)  
2. Wandscherben  
3. Rotlehm

### **Stelle 6756**

Inv.-Nr.: 1995:92/5442-5443

Befund: runde muldenförmige Grube, Dm 175 cm, T 17 cm (Taf. 41,C)

31,85 m ü. N. N.

Funde (Taf. 119,A)

1. hohe Terrine, graubraun, Rand flach schwach abgestrichen, Oberfläche geglättet, Glättspuren, grob gemagert, Mdm 35 cm  
2. Terrine, beigebraun, Rand gerundet, Oberfläche geschlickt, grob gemagert, Mdm 22 cm  
3. Topf, rötlich beigebraun, Rand leicht verdickt, flach abgestrichen, Oberfläche geschlickt, grob geglättet, Mdm 42 cm  
4. Schale, beigegrau, Rand leicht nach außen abgestrichen, Oberfläche wohl grob geglättet, fein gemagert, Mdm 23 cm Bdm 9,5 cm, H 6,7 cm  
5. Terrine, beigebraun, Rand gerundet, Ansatz eines randständigen, bandförmigen Henkels, Oberfläche geglättet, fein gemagert, Mdm 12 cm  
6. S-Profil-Schale, rotbraun, Rand nach außen abgestrichen, abgesetzt, Oberfläche grob geglättet, fein gemagert, Mdm 21 cm  
7. Bodenscherbe, rotgrau, innen beigebraun, Oberfläche geschlickt, grob gemagert, Bdm 14 cm  
8. Randscherbe

- 9. 3 Bodenscherben
- 10. bandförmiger Henkel
- 11. Wandscherben

### **Stelle 6764**

Inv.-Nr.: 1995:92/5450-5451

Befund: ovale muldenförmige Grube, Dm 148 cm, Br 130 cm, T 32 cm (Taf. 41,E)

32,16 m ü. N. N.

Funde (Taf. 118,E)

1. Topf, beigebraun, Rand gerundet, Hals grob geglättet, Körper wohl geschlickt, grob gemagert, Mdm 23 cm
2. Topf, rötlich beige bis graubraun, Rand flach schwach abgestrichen, schwache Randlippe außen, Oberfläche grob geglättet, fein gemagert, Mdm 19 cm
3. Randscherbe, beigebraun, Rand gerundet, Oberfläche geglättet, fein gemagert
4. Randscherbe
5. Bodenscherbe
6. Wandscherbe, kammstrichverziert
7. Wandscherben

### **Stelle 6771**

Inv.-Nr.: 1995:92/5457-5458

Befund: ovale muldenförmige Grube, Dm 156 cm, Br 121 cm, T 18 cm (Taf. 41,F)

32,28 m ü. N. N.

Funde (Taf. 133,A)

1. Terrine, beigebraun, Rand gerundet, Hals abgesetzt, auf Schulter 2 horizontale Riefen, Oberfläche geglättet, fein gemagert, Mdm 8 cm
2. Topf, beige, innen beigebraun, Rand gerundet, Oberfläche grob geglättet, grob gemagert, Mdm 44 cm
3. Wandscherben
4. Rotlehm

### **Stelle 6789**

Inv.-Nr.: 1995:92/5483-5484

Befund: runde kegelstumpfförmige Grube, Dm 92 cm, T 59 cm (Taf. 41,G)

32,07 m ü. N. N.

Funde (Taf. 118,F)

1. Randscherbe, graubraun, Rand spitz zulaufend, Oberfläche unklar, grob gemagert
2. Randscherbe, rotbraun, Rand flach abgestrichen, Oberfläche wohl geglättet, grob gemagert
3. Wandscherben
4. Rotlehm

### **Stelle 6790**

Inv.-Nr.: 1995:92/5485-5490

Befund: runde muldenförmige Grube, Dm 188 cm, T 64 cm; von St. 6791 überlagert (Taf. 41,H)

31,83 m ü. N. N.

Funde (Taf. 120,A)

1. Napf, rötlich graubraun, Rand gerundet, 9 längliche Knubben auf Schulter, Boden abgesetzt, Standring, Oberfläche wohl rau, grob gemagert, Mdm 9 cm, Bdm 6 cm, H 6 cm
2. Schale, graubraun, Rand nach innen abgestrichen, Oberfläche geglättet, grob gemagert
3. Schale, graubeige bis grauschwarz, Rand nach innen abgestrichen, Boden aufgewölbt, Oberfläche unklar, grob gemagert, Mdm 21 cm, Bdm 7 cm, H 9 cm
4. Topf, beigebraun, Rand gerundet, schwache Randlippe innen, Oberfläche unklar, grob gemagert, Mdm 25 cm
5. hohe Terrine, orange beigegrau, Rand flach abgestrichen, aufgesetzte horizontale Leiste mit Fingertupfen auf Schulter, Oberfläche rau, grob gemagert, Mdm 21 cm
6. Napf, graubraun, innen grauschwarz, Rand verdickt, schwache Randlippe außen, Kammstrich auf Schulter, flach abgestrichen, Oberfläche geglättet, Glättspuren, grob gemagert, Mdm 14 cm
7. Terrine, beigegrau, Rand gerundet, wohl 8 Doppelknubben auf Schulter, Boden abgesetzt, Hals und Schulter wohl geglättet, Bauch geschlickt, fein gemagert, Mdm 31 cm, Bdm 11 cm, H 22,5 cm
8. Randscherbe, graubraun, Rand flach abgestrichen, Randlippe außen, Oberfläche geglättet, grob gemagert
9. Schale, beige graubraun, Rand flach abgestrichen, Oberfläche grob geglättet, grob gemagert, Mdm 35 cm
10. Randscherbe, grau, Rand verdickt, innen 2-fach facettiert, Oberfläche unklar, grob gemagert
11. 2 Bodenscherben
12. Rotlehm
13. Mahlsteinfragment aus quarzitischem Sandstein

### **Stelle 6793**

Inv.-Nr.: 1995:92/5497

Befund: rundes Pfostenloch, Dm 60 cm, T 18 cm (Taf. 41,L)

31,78 m ü. N. N.

Fund

1. S-Profil-Schale, rötlich graubeige, Rand verdickt, nach außen abgestrichen, Randlippe außen, Oberfläche wohl geglättet, fein gemagert, Mdm 15 cm (Taf. 118,G)

### **Stelle 6797**

Inv.-Nr.: 1995:92/5501-5502

Befund: runde muldenförmige Grube, Dm 207 cm, T 69 cm; von St. 6798 und 6801 überlagert (Taf. 42,A)

31,86 m ü. N. N.

Funde (Taf. 121,A)

1. S-Profil-Schale, graubraun, Rand verdickt, nach außen abgestrichen, Randzipfel, Oberfläche geglättet, Glättspuren, fein gemagert, Mdm 35 cm
2. Schale, graubraun, innen rotbraun, Rand nach außen abgestrichen, Oberfläche geglättet, Glättspuren, grob gemagert, Mdm 17 cm
3. Topf, graubraun, Oberfläche gerauht, grob gemagert, Mdm 31 cm
4. Topf, grau beigebraun, innen grauschwarz, Rand flach schwach abgestrichen, Hals geglättet, Körper geschlickt, grob gemagert, Mdm 20 cm
5. Terrine, graubraun, Rand nach innen abgestrichen, Hals abgesetzt, Schulter 3-fach facettiert, Oberfläche geglättet, fein gemagert, Mdm 18 cm, Bdm 9 cm, H 8 cm
6. Schale, graubraun, innen rotbraun, Rand nach außen abgestrichen, Hals geglättet, Glättspuren, Körper grob geglättet, grob gemagert, Mdm 20 cm
7. Randscherbe, graubraun, Rand nach außen abgestrichen, Oberfläche geglättet, fein gemagert
8. 3 Randscherben
9. Bodenscherbe
10. bandförmiger Henkel
11. Wandscherben
12. Rotlehm

### **Stelle 6799**

Inv.-Nr.: 1995:92/5505-5507

Befund: halbovale muldenförmige Grube, Dm 294 cm, T 48 cm, Befund durch Schnittkante begrenzt (Taf. 43,A)

31,28 m ü. N. N.

Funde (Taf. 119,B)

1. Napf, graubraun, innen grauschwarz, Rand nach außen abgestrichen, diagonale Ritzlinien

auf Schulter und Bauch, Oberfläche gerauht, grob gemagert

2. Schale, grauschwarz, Rand verdickt, gerundet, Oberfläche geglättet, grob gemagert

3. Topf, rotbraun, innen grauschwarz, Rand verdickt, flach abgestrichen, Hals geglättet, Körper geschlickt, fein gemagert

4. Schale, graubraun, Rand gerundet, Oberfläche geglättet, grob gemagert, Mdm 16 cm

5. Randscherbe, graubraun, Rand nach außen abgestrichen, Oberfläche geglättet, grob gemagert

6. Randscherbe

7. 2 Bodenscherben

8. Wandscherbe, kammstrichverziert

9. Wandscherben

### **Stelle 6800**

Inv.-Nr.: 1995:92/5508-5510

Befund: birnenförmige muldenförmige Grube, Dm 208 cm, Br 184 cm, T 30 cm; Verhältnis zu St. 6798 nicht zu klären (Taf. 42,A)

31,74 m ü. N. N.

Funde (Taf. 119,C)

1. Schale, grau braunschwarz, innen rotbraun, Rand flach abgestrichen, Oberfläche geglättet, Glättspuren, grob gemagert, Mdm 28 cm
2. Randscherbe, graubraun, Rand wohl nach außen abgestrichen, diagonale Ritzlinienbündel auf Schulter, Oberfläche rau, grob gemagert
3. Wandscherbe, graubraun, 3 horizontale Rillen, Oberfläche geglättet, fein gemagert
4. 3 Wandscherben, kammstrichverziert
5. 3 Randscherben
6. Wandscherben

### **Stelle 6817**

Inv.-Nr.: 1995:92/5521-5523

Befund: runde kesselförmige Grube, Dm 140 cm, T 71 cm (Taf. 41,I)

32,40 m ü. N. N.

Funde (Taf. 120,B)

1. Amphore, grauschwarz, Rand gerundet, Oberfläche geglättet, Glättspuren, fein gemagert, Mdm 8 cm

2. Topf, rötlich beige bis graubraun, innen beigebraun, unregelmäßiger Spatelstrich, Oberfläche grob geglättet, grob gemagert, größter Dm 17 cm

3. Wandscherbe, beigebraun, innen grauschwarz, Riefenverzierung, Oberfläche geglättet, grob gemagert

4. Wandscherbe, grauschwarz, Riefen- und Dellenverzierung, Oberfläche geglättet, fein gemagert
5. 4 Randscherben
6. 4 Bodenscherben
7. Rotlehm
8. 2 Klopffsteine

### **Stelle 6818**

Inv.-Nr.: 1995:92/5524-5528

Befund: runde kesselförmige Grube, Rotlehmkonzentration, Dm 140 cm, T 56 cm (Taf. 42,B)

32,47 m ü. N. N.

Funde (Taf. 121,B)

1. Terrine, grauschwarz, Rand nach außen abgestrichen, innen abgesetzt, Hals abgesetzt, 2 oder 3 horizontale Riefen auf Schulter, Oberfläche geglättet, fein gemagert, Mdm 10 cm
2. Topf, rötlich beigebraun, Rand verdickt, flach schwach abgestrichen, Randlippe außen, Oberfläche grob geglättet, grob gemagert, Mdm 23 cm
3. Randscherbe, graubraun, Rand flach schwach abgestrichen, Oberfläche geglättet, fein gemagert
4. Terrine, graubraun bis beigebraun, Rand spitz auslaufend, Oberfläche geglättet, fein gemagert, Mdm 9 cm
5. Wandscherbe, beigegrau, innen beigebraun, gedellte Knubbe, Oberfläche geschlickt, grob gemagert
6. Randscherbe
7. Wandscherbe, kammstrichverziert
8. Wandscherben

### **Stelle 6822**

Inv.-Nr.: 1995:92/5530-5531

Befund: längliche unregelmäßige Verfärbung, Dm 715 cm, Br 305 cm, T 40 cm, Befund durch Schnittkante begrenzt; überlagert St. 6946 (Taf. 42,D)

31,74 m ü. N. N.

Funde (Taf. 120,C)

1. Schale, rötlich beigebraun, Rand verdickt, gerundet, Oberfläche unklar, fein gemagert
2. Topf, rotbeige, Rand gerundet, Oberfläche wohl grob geglättet, grob gemagert
3. hohe Terrine, beigebraun, Rand gerundet, innen abgesetzt, Oberfläche geglättet, grob gemagert

4. Topf, rot beigebraun, Rand gerundet, teilweise flach abgestrichen, Oberfläche grob geglättet, fein gemagert, Mdm 26 cm
5. Topf, beigebraun, Rand verdickt, flach abgestrichen, außen durch schwache Riefe abgesetzt, Oberfläche grob geglättet, fein gemagert
6. Bodenscherbe
7. Wandscherben
8. Rotlehm

### **Stelle 6835**

Inv.-Nr.: 1995:92/5540-5542

Befund: runde muldenförmige Grube, Dm 155 cm, T 33 cm (Taf. 42,C)

31,78 m ü. N. N.

Funde (Taf. 122,A)

1. hohe Terrine, grau braunschwarz, Rand verdickt, flach abgestrichen, Oberfläche geglättet, Glättspuren, grob gemagert, Mdm 39 cm
2. Schale, beigeschwarz, innen graubraun, Rand verdickt, gerundet, randständiger, bandförmiger Henkel, Oberfläche grob geglättet, grob gemagert
3. 3 Bodenscherben
4. Wandscherben
5. Rotlehm

### **Stelle 6841**

Inv.-Nr.: 1995:92/5548

Befund: rundes Pfostenloch, Dm 60 cm, T 8 cm (Taf. 43,C)

31,90 m ü. N. N.

Funde

1. Tasse, beigebraun, Rand flach abgestrichen, an der Mündung Henkel, Oberfläche geglättet, fein gemagert, Mdm 9 cm (Taf. 120,D)
2. Wandscherbe

### **Stelle 6842**

Inv.-Nr.: 1995:92/5549-5550

Befund: muldenförmige Grube, Form nicht zu rekonstruieren, Dm 123 cm, T 50 cm (Taf. 41,K)

31,96 m ü. N. N.

Funde (Taf. 121,C)

1. Topf, rötlich beigebraun, innen beigebraun, Rand verdickt, flach abgestrichen, Oberfläche wohl geschlickt, grob gemagert
2. Napf, beigebraun, Rand leicht verdickt, flach abgestrichen, Oberfläche wohl grob geglättet, fein gemagert

3. Amphore, beigebraun, Rand gerundet, Oberfläche geglättet, fein gemagert, Mdm 8 cm
4. Wandscherbe, beigebraun, 3 horizontale Riefen, Oberfläche wohl geglättet, fein gemagert
5. Wandscherbe, rötlich beigebraun, horizontal aufgesetzte Leiste, Oberfläche geglättet, Glättspuren, fein gemagert
6. 4 Randscherben
7. 2 Bodenscherben
8. Wandscherbe mit Riefe
9. 2 Wandscherben, kammstrichverziert
10. Wandscherben

### **Stelle 6843**

Inv.-Nr.: 1995:92/5551-5553

Befund: annähernd ovale muldenförmige Grube, Dm 196 cm, Br 149 cm, T 55 cm (Taf. 43,B)

31,98 m ü. N. N.

Funde (Taf. 121,E)

1. Topf, rötlich beigebraun, Rand verdickt, flach abgestrichen, Randlippe außen, Oberfläche geschlickt, grob gemagert, Mdm 19 cm
2. S-Profil-Schale, beigebraun, Rand nach außen abgestrichen, innen abgesetzt, Oberfläche grob geglättet, grob gemagert
3. Randscherbe, beigebraun, Rand verdickt, flach abgestrichen, Oberfläche grob geglättet, grob gemagert
4. Randscherbe, beigebraun, Rand flach abgestrichen, innen schwach abgesetzt, teilweise Randlippe außen, Oberfläche grob geglättet, grob gemagert
5. Randscherbe, graubeige, Rand nach außen abgestrichen, 3 horizontale Rillen am Halsansatz, Oberfläche geglättet, fein gemagert
6. Randscherbe, beige, innen graubraun, Rand nach außen schwach abgestrichen, Oberfläche unklar, fein gemagert
7. 3 Randscherben
8. 3 Bodenscherben
9. Wandscherbe, kammstrichverziert
10. Wandscherben
11. Rotlehm

### **Stelle 6845**

Inv.-Nr.: 1995:92/5554

Befund: rundliche muldenförmige Grube, Dm 143 cm, T 31 cm (Taf. 43,D)

31,90 m ü. N. N.

Funde

1. Schale, graubraun, Rand verdickt, gerundet, Oberfläche geraut, fein gemagert (Taf. 122,E)
2. Wandscherbe, kammstrichverziert
3. Wandscherbe

### **Stelle 6879**

Inv.-Nr.: 1995:92/5588-5589

Befund: ovale Steinpackung, Dm 150 cm, Br 100 cm (Taf. 43,E)

32,06 m ü. N. N.

Funde

1. Amphore, graubraun, Rand nach außen schwach abgestrichen, Hals durch umlaufende Riefe abgesetzt, Oberfläche geglättet, fein gemagert, Mdm 6 cm (Taf. 121,F)
2. Wandscherben

### **Stelle 6889**

Inv.-Nr.: 1995:92/5596-5597

Befund: runde muldenförmige Grube, Dm 98 cm, T 12 cm (Taf. 43,M)

32,06 m ü. N. N.

Funde

1. Schale, graubraun, Rand verdickt, nach innen abgestrichen, schwache Randlippe innen, Oberfläche geglättet, fein gemagert, Mdm 18 cm (Taf. 121,D)
2. Wandscherben
3. Rotlehm

### **Stelle 6893**

Inv.-Nr.: 1995:92/5603

Befund: runde Steinpackung in muldenförmiger Grube, Dm 100 cm (Taf. 43,F)

32,17 m ü. N. N.

Funde

1. 2 Klopffsteine
2. Mahlsteinfragment aus Gneis

### **Stelle 6894**

Inv.-Nr.: 1995:92/5604-5605

Befund: annähernd ovale Steinpackung, Dm 160 cm, Br 100 cm (Taf. 43,G)

32,34 m ü. N. N.

Funde

1. Wandscherben
2. Rotlehm
3. Klopffstein

### **Stelle 6924**

Inv.-Nr.: 1995:92/5630, 5631

Befund: ovale muldenförmige Grube, Dm 225 cm, Br 165 cm, T 59 cm (Taf. 43,H)

32,18 m ü. N. N.

Fund

1. Napf, beige grauschwarz, Rand flach abgestrichen, Oberfläche sandig, fein gemagert (Taf. 122,F)

### **Stelle 6925**

Inv.-Nr.: 1995:92/5632-5635

Befund: kegelstumpfförmige Grube mit gerundetem Boden, Form nicht zu rekonstruieren, Dm 248 cm, T 120 cm (Taf. 43,K)

32,18 m ü. N. N.

Funde (Taf. 122,B)

1. Topf, graubraun, Rand uneinheitlich, Hals grob geglättet, Körper geschlickt, grob gemagert, Mdm 28 cm
2. Topf, rot graubraun, innen grauschwarz, Rand flach schwach abgestrichen, Oberfläche geschlickt, grob gemagert, Mdm 26 cm
3. Tasse, graubraun, rotfleckig, Rand spitz zulaufend, randständiger, bandförmiger Henkel, Oberfläche geglättet, grob gemagert, Mdm 12 cm
4. Randscherbe, graubraun, Rand flach abgestrichen, Oberfläche grob geglättet, grob gemagert
5. Randscherbe, graubraun, Rand verdickt, nach innen abgestrichen, Oberfläche geglättet, fein gemagert
6. Randscherbe, graubraun, innen grauschwarz, Rand verdickt, flach abgestrichen, Oberfläche grob geglättet, fein gemagert
7. Randscherbe, rot graubraun, Rand verdickt, flach abgestrichen, Oberfläche unklar, grob gemagert
8. Randscherbe, graubraun, Rand flach abgestrichen, wohl randständiger, bandförmiger Henkel, Oberfläche geglättet, fein gemagert
9. Napf, beigeschwarz, innen graubraun, Rand nach außen schwach abgestrichen, Oberfläche geglättet, grob gemagert, Mdm 15 cm, Bdm 9 cm, H 8,5 cm
10. 3 Randscherben
11. 2 Bodenscherben
12. Wandscherben
13. Rotlehm

### **Stelle 6946**

Inv.-Nr.: 1995:92/5657

Befund: rundliche muldenförmige Grube, Dm 108 cm, T 52 cm; von St. 6822 überlagert (Taf. 42,D)

31,74 m ü. N. N.

Funde

1. Schale, grau braunschwarz, Rand flach abgestrichen, Oberfläche geglättet, grob gemagert (Taf. 122,G)
2. Wandscherben

### **Stelle 7008**

Inv.-Nr.: 1995:92/5678

Befund: wohl ovale Steinpackung in muldenförmiger Grube, T 12 cm, Befund durch Schnittkante begrenzt; wohl von St. 7158 überlagert (Taf. 43,L)

31,88 m ü. N. N.

Funde

1. S-Profil-Schale, grauschwarz, Rand leicht verdickt, nach außen schwach abgestrichen, Oberfläche geglättet, grob gemagert (Taf. 123,B)

### **Stelle 7016**

Inv.-Nr.: 1995:92/5681-5685

Befund: runde muldenförmige Grube, Dm 148 cm, T 52 cm; überlagert St. 7017 (Taf. 48,D)

31,90 m ü. N. N.

Funde (Taf. 122,C)

1. S-Profil-Schale, beige graubraun, Rand flach abgestrichen, Randzipfel, Oberfläche grob geglättet, grob gemagert, Mdm 24 cm
2. Topf, beigebraun, Rand flach schwach abgestrichen, Hals geglättet, Glättspuren, Körper geschlickt, grob gemagert
3. Terrine, grauschwarz, Rand gerundet, Oberfläche geglättet, Glättspuren, grob gemagert
4. Topf, beigebraun, innen grauschwarz, Rand innen abgestrichen, Hals geglättet, Glättspuren, Körper geschlickt, grob gemagert
5. Randscherbe, grauschwarz, Rand innen abgestrichen, Oberfläche geglättet, fein gemagert
6. Terrine, graubraun, Rand verdickt, flach abgestrichen, Randlippe außen, Oberfläche geglättet, fein gemagert
7. Wandscherbe, graubraun, 3 horizontale Riefen, Oberfläche geglättet, fein gemagert
8. Wandscherbe, beigebraun, 2 horizontale Riefen, darunter 3 dreieckige Riefen, Oberfläche geglättet, fein gemagert
9. Siebgefäß
10. Bodenscherbe, beigegrau, Oberfläche grob geglättet, grob gemagert, Bdm 4 cm
11. 4 Randscherben
12. 3 Bodenscherben



13. Wandscherben
14. Rotlehm

### **Stelle 7018**

Inv.-Nr.: 1995:92/5691-5694

Befund: ovale muldenförmige Grube, Dm 172 cm, Br 113 cm, T 63 cm (Taf. 44,A)  
31,93 m ü. N. N.

Funde (Taf. 122,D)

1. S-Profil-Schale, beige-grau, Rand innen abgesetzt, Rand ausbiegend, flach schwach abgestrichen, Oberfläche geglättet, Glättspuren, fein gemagert, Mdm 36 cm
2. Topf, beige graubraun, Rand gerundet, leicht ausbiegend, Hals geglättet, Glättspuren, Körper grob geschlickt, grob gemagert, Mdm 25 cm
3. Randscherbe, graubraun, Rand verdickt und gerundet, Oberfläche grob geglättet, fein gemagert
4. Terrine, beige-braun, innen graubraun, Schulter scharf abgesetzt, Oberfläche geglättet, Glättspuren, grob gemagert, größter Dm 44 cm
5. Wandscherbe, graubraun, Oberfläche geglättet, 4 horizontale Rillen, fein gemagert
6. Wandscherbe, beige-braun, Oberfläche geglättet, 3 senkrechte Ritzlinien, fein gemagert
7. Wandscherbe, beige-braun, innen grauschwarz, Oberfläche grob geglättet, kleine Delle, fein gemagert
8. 2 Randscherben
9. 3 Bodenscherben
10. Wandscherben
11. Rotlehm

### **Stelle 7042**

Inv.-Nr.: 1995:92/5712-5713

Befund: annähernd runde muldenförmige Grube, Dm 120 cm, T 30 cm (Taf. 43,I)  
31,87 m ü. N. N.

Funde (Taf. 123,A)

1. Tasse, grauschwarz, Randform unklar, randständiger, bandförmiger Henkel, 2 horizontale Riefen auf Schulter, Oberfläche geglättet, fein gemagert
2. hohe Terrine, grau braunschwarz, Rand verdickt, nach innen abgestrichen, Oberfläche geglättet, fein gemagert, Mdm 22 cm
3. S-Profil-Schale, beige-grau, innen graubraun, Rand außen gekehlt, verdickt und gerundet, Randzipfel, Oberfläche geglättet, fein gemagert, Mdm 24 cm

4. Randscherbe, beige, Rand gerundet, Oberfläche geglättet, Glättspuren, fein gemagert

5. hohe Terrine, graubraun, innen beige-braun, Hals abgesetzt, 3 horizontale Ritzlinien am Halsansatz, doppelte Dreieckritzlinien auf Schulter, von horizontaler Ritzlinie begrenzt, Oberfläche geglättet, fein gemagert größter Dm 40 cm

6. Terrine, grau braunschwarz, Hals schwach abgesetzt, Oberfläche geglättet, fein gemagert, größter Dm 15,5 cm

7. Wandscherbe, beige-grau, innen graubraun, Fingerkniffverzierung, Oberfläche grob geglättet, grob gemagert

8. 2 Wandscherben, kammstrichverziert

9. Randscherbe

10. 3 Bodenscherben

11. Rotlehm

### **Stelle 7101**

Befund: unregelmäßiger Grubenkomplex, Dm 640 cm, Befund durch Schnittkante begrenzt; überlagert St. 7213, 7214, 7215, 7216, 7217, 7218, 7331, 7332, 7333, 7335 (Taf. 44,B)

### **Stelle 7107**

Inv.-Nr.: 1995:92/5767-5769

Befund: runde muldenförmige Grube, Dm 122 cm, T 20 cm (Taf. 44,D)  
31,80 m ü. N. N.

Funde

1. Randscherbe, beige-grau, Rand gerundet, schwache Riefe am Randansatz, Oberfläche rauh, grob gemagert (Taf. 123,E)
2. Randscherbe
3. Bodenscherbe
4. Wandscherben
5. Rotlehm
6. Klopstein

### **Stelle 7110**

Inv.-Nr.: 1995:92/5770-5773

Befund: halbovale muldenförmige Grube, Dm 375 cm, T 32 cm; Befund durch Schnittkante begrenzt (Taf. 44,C)  
31,80 m ü. N. N.

Funde (Taf. 123,C)

1. Topf, rötlich beige-grau, Rand verdickt, flach abgestrichen, Hals grob geglättet, Körper geschlickt, grob gemagert, Mdm 22 cm
2. Topf, graubraun, Rand nach außen schwach abgestrichen, Randlippe außen, Oberfläche geschlickt, fein gemagert, Mdm 42 cm

3. Topf, graubraun, Rand flach abgestrichen, Hals geglättet, Körper geschlickt, grob gemagert
4. Topf, beigebraun, Rand leicht verdickt, flach abgestrichen, Oberfläche geglättet, fein gemagert, Mdm 19 cm
5. Randscherbe, rot grauschwarz, Rand flach schwach abgestrichen, Oberfläche geglättet, fein gemagert
6. Randscherbe, graubraun, innen grauschwarz, Rand verdickt, flach abgestrichen, Oberfläche geglättet, grob gemagert
7. Wandscherbe, graubraun, Hals abgesetzt, 5 horizontale Riefen auf Schulter, Oberfläche geglättet, fein gemagert
8. 5 Randscherben
9. Bodenscherbe
10. Wandscherben
11. Rotlehm

### **Stelle 7112**

Inv.-Nr.: 1995:92/5776-5782

Befund: unregelmäßige muldenförmige Grube, Dm 362 cm, T 40 cm, Befund durch Schnittkante begrenzt; von St. 7126 überlagert (Taf. 45,A)

31,78 m ü. N. N.

Funde (Taf. 123,D)

1. Topf, rötlich graubraun, Rand verdickt, flach schwach abgestrichen, Oberfläche rau, grob gemagert, Mdm 40 cm
2. Topf, rötlich graubraun, Rand gerundet, Oberfläche grob geglättet, grob gemagert, Mdm 22 cm
3. Topf, graubraun, Rand verdickt, flach schwach abgestrichen, Randlippe innen, Hals grob geglättet, Körper geschlickt, grob gemagert, Mdm 31 cm
4. Randscherbe, graubraun, innen grauschwarz, Rand verdickt, flach abgestrichen, möglicherweise Handhabenansatz, Oberfläche rau, fein gemagert
5. Randscherbe
6. Wandscherben

### **Stelle 7160**

Inv.-Nr.: 1995:92/5793-5795, 5962-5964

Befund: rundliche kesselförmige Grube, Dm 173 cm, T 72 cm (Taf. 44,E)

31,76 m ü. N. N.

Funde (Taf. 123,F)

1. S-Profil-Schale, beige braunschwarz, Rand nach außen abgestrichen, Oberfläche grob geglättet, fein gemagert, Mdm 19 cm
2. Napf, beigebraun, Rand nach außen abgestrichen, Oberfläche geglättet, fein gemagert, Mdm 14 cm
3. Randscherbe, graubraun, Rand flach abgestrichen, Randlippe innen und außen, Oberfläche grob geglättet, fein gemagert
4. Topf, beigebraun, Rand verdickt, gerundet, außen wohl gekehlt, Hals geglättet, Glättspuren, Körper grob geglättet, grob gemagert
5. Napf, beigebraun, Rand gerundet, senkrechte Ritzlinien, Boden abgesetzt, Oberfläche grob geglättet, grob gemagert, Mdm 21 cm, Bdm 10 cm, H 13 cm
6. Wirtel, grau braunschwarz, Oberfläche geglättet, grob gemagert, Dm 3 cm, H 2,2 cm
7. Randscherbe
8. Bodenscherbe
9. Wandscherben
10. Rotlehm

### **Stelle 7213**

Inv.-Nr.: 1995:92/5745-

5749,5752,5754,5760,5763,5814-5815

Befund: ovale muldenförmige Grube, Dm 110 cm, Br 88 cm, T 10 cm (Taf. 44,B)

31,92 m ü. N. N.

Funde (Taf. 124,A)

1. S-Profil-Schale, beigebraun bis beigeschwarz, Hals abgesetzt, Rand verdickt, flach abgestrichen, Randlippe außen, Oberfläche geglättet, grob gemagert, Mdm 36 cm
2. Terrine, beigebraun, Rand gerundet, Hals schwach abgesetzt, 4 schmale Riefen auf Schulter, Oberfläche geglättet, fein gemagert, Mdm 35 cm
3. S-Profil-Schale, graubraun, Rand innen abgestrichen, Oberfläche geglättet, Glättspuren, fein gemagert
4. Topf, beige, Rand flach schwach abgestrichen, Oberfläche geschlickt, grob gemagert
5. Schale, grau braunschwarz, Rand verdickt, flach abgestrichen, Randlippe innen, Oberfläche geglättet, Glättspuren, fein gemagert
6. Randscherbe, beige braunschwarz, Rand flach schwach abgestrichen, Oberfläche geglättet, grob gemagert

7. Randscherbe, beigebraun, Rand flach abgestrichen, Oberfläche geglättet, Glättspuren, grob gemagert
8. S-Profil-Schale, graubraun, Rand gerundet, Oberfläche geglättet, Glättspuren, fein gemagert, Mdm 25 cm
9. Terrine, grau braunschwarz, Rand gerundet, Oberfläche geglättet, grob gemagert, Mdm 22 cm
10. Terrine, beige-grau, Rand gerundet, Oberfläche geglättet, Glättspuren, grob gemagert
11. Topf, beigebraun, Rand flach abgestrichen, Hals grob geglättet, Körper geschlickt, grob gemagert, Mdm 18 cm
12. Schale, beigebraun, Rand außen schwach abgestrichen, Hals geglättet, Glättspuren, Körper geschlickt, grob gemagert
13. S-Profil-Schale, graubraun, Rand innen abgestrichen, Oberfläche geglättet, grob gemagert
14. Topf, beigebraun, Rand gerundet, Hals geglättet, Glättspuren, Körper grob geschlickt, grob gemagert
15. Wandscherbe, graubraun, Hals abgesetzt, Schulter 2-fach facettiert, Oberfläche geglättet, fein gemagert
16. Wandscherbe, graubraun, 2 schmale und 1 breite horizontale Riefe auf Hals, Oberfläche geglättet, fein gemagert
17. Terrine, beige graubraun, Hals abgesetzt, Oberfläche sandig, fein gemagert
18. 3 Randscherben
19. 4 Bodenscherben
20. mehrere Wandscherben, spatelverziert
21. bandförmiger Henkel
22. Wandscherben
23. Rotlehm

### **Stelle 7214**

Inv.-Nr.: 1995:92/5816-5819

Befund: ovale kesselförmige Grube, Dm 195 cm, Br 144 cm, T 16 cm (Taf. 44,B)

31,95 m ü. N. N.

Funde (Taf. 125,A)

1. Topf, graubraun, Rand gerundet, Oberfläche grob geglättet, grob gemagert, Mdm 17 cm
2. Terrine, graubraun, Rand gerundet, bandförmiger Henkel auf Schulter, Oberfläche geglättet, Glättspuren, fein gemagert, Mdm 16 cm
3. Napf, graubraun, Rand gerundet, Oberfläche geglättet, Glättspuren, grob gemagert, Mdm 13 cm

4. Terrine, grau braunschwarz, Rand nach außen abgestrichen, Hals abgesetzt, Schulter 1-fach schwach facettiert, Sparrenmuster aus Ritzlinien auf Schulter, Oberfläche geglättet, fein gemagert, Mdm 17 cm
5. S-Profil-Schale, beige graubraun, Rand nach innen abgestrichen, Oberfläche geglättet, fein gemagert, Mdm 26 cm, Bdm, 12 cm, H 10 cm
6. S-Profil-Schale, graubraun, Rand gerundet, innen 2-fach schwach facettiert, Oberfläche grob geglättet, grob gemagert
7. Schale, graubraun, Rand gerundet, innen abgesetzt, Oberfläche wohl grob geglättet, fein gemagert
8. Topf, beigebraun, innen graubraun, Rand gerundet, Hals geglättet, Körper fein geschlickt, grob gemagert
9. Terrine, graubraun, Rand spitz auslaufend, Oberfläche geglättet, Glättspuren, fein gemagert
10. 10 Randscherben
11. Bodenscherbe

### **Stelle 7215**

Inv.-Nr.: 1995:92/5751,5753,5759,5820-5821

Befund: unregelmäßige muldenförmige Grube, Dm 154 cm, T 8 cm (Taf. 44,B)

31,75 m ü. N. N.

Funde (Taf. 125,B)

1. S-Profil-Schale, beigebraun, innen graubraun, Rand nach innen abgestrichen, ausbiegend und gerundet, Oberfläche grob geglättet, grob gemagert, Mdm 32 cm, Bdm 16 cm, H 15 cm
2. Schale, graubraun, innen beigebraun, Rand innen abgesetzt, gerundet, Oberfläche grob geglättet, grob gemagert, Mdm 33 cm
3. S-Profil-Schale, graubraun, Rand innen schwach abgesetzt, ausbiegend und gerundet, Hals geglättet, Glättspuren, Körper grob geglättet, fein gemagert, Mdm 22 cm
4. S-Profil-Schale, graubraun, Rand ausbiegend, gerundet, Oberfläche geglättet, Glättspuren, fein gemagert
5. Randscherbe, beigebraun, Rand nach innen abgestrichen, schwach ausbiegend und verdickt, Oberfläche geglättet, fein gemagert
6. Schale, graubraun, Rand flach schwach abgestrichen, leicht ausbiegend, Oberfläche grob geglättet, fein gemagert
7. Randscherbe, beigebraun, innen graubraun, Rand verdickt, flach schwach abgestrichen, Oberfläche grob geglättet, grob gemagert

8. Randscherbe, graubraun, Rand flach schwach abgestrichen, Oberfläche geglättet, Glättspuren, fein gemagert
9. Wandscherbe, graubraun, Henkelansatz, unter Henkelansatz 3 vertikale Riefen, mindestens 4 horizontale Riefen auf Schulter, Oberfläche geglättet, fein gemagert

### **Stelle 7221**

Inv.-Nr.: 1995:92/5825-5826

Befund: ovale muldenförmige Grube, Dm 153 cm, Br 133 cm, T 48 cm; überlagert St. 7223 (Taf. 48,E)

31,12 m ü. N. N.

Funde (Taf. 124,D)

1. Napf, graubraun, Rand gerundet, Oberfläche grob geglättet, fein gemagert, Mdm 12 cm
2. Wandscherbe, grauschwarz, diagonale Ritzlinien, Oberfläche geglättet, fein gemagert
3. Randscherbe
4. Wandscherben
5. Rotlehm

### **Stelle 7225**

Inv.-Nr.: 1995:92/5828-5829

Befund: ovale muldenförmige Grube, Dm 185 cm, Br 134 cm, T 36 cm; überlagert St. 7226, Verhältnis zu St. 7223 nicht zu klären (Taf. 44,F)

31,07 m ü. N. N.

Funde

1. Topf, beigebraun, innen grauschwarz, Rand gerundet, Oberfläche grob geglättet, fein gemagert, Mdm 23 cm (Taf. 124,C)
2. Wandscherben

### **Stelle 7271**

Inv.-Nr.: 1995:92/5867-5871

Befund: runde muldenförmige Grube, Dm 128 cm, T 36 cm; von St. 7465 überlagert (Taf. 45,B)

31,27 m ü. N. N.

Funde

1. Randscherbe, beigegrau, Rand nach außen schwach abgestrichen, Oberfläche grob geglättet, fein gemagert (Taf. 124,E)
2. Bodenscherbe
3. Wandscherben
4. Rotlehm

### **Stelle 7307**

Inv.-Nr.: 1995:92/5898-5900

Befund: ovale kesselförmige Grube, Dm 150 cm, Br 135 cm, T 52 cm; Verhältnis zu St. 7308 nicht zu klären (Taf. 45,D)

31,14 m ü. N. N.

Funde (Taf. 124,B)

1. S-Profil-Schale, graubraun, innen grauschwarz, Rand nach außen abgestrichen, Oberfläche geglättet, fein gemagert, Mdm 22 cm
2. Topf, graubeige, innen graubraun, Rand flach abgestrichen, Hals grob geglättet, Körper geschlickt, grob gemagert, Mdm 20 cm
3. 4 Randscherben
4. Bodenscherbe

### **Stelle 7309**

Inv.-Nr.: 1995:92/5902-5903

Befund: ovale kesselförmige Grube, Dm 117 cm, Br 92 cm, T 34 cm (Taf. 45,C)

31,16 m ü. N. N.

Funde (Taf. 125,E)

1. Napf, graubraun, innen grauschwarz, Rand gerundet, mittels Fingereindrücken abgesetzt, Oberfläche rauh, fein gemagert, Mdm 12,5 cm, Bdm 5,5 cm, H 6 cm
2. Schale, rotbraun, innen graubraun, Rand flach schwach abgestrichen, stellenweise gerundet, horizontale Ritzlinien, Hals grob geglättet, Körper geschlickt, grob gemagert, Mdm 30 cm
3. 2 Randscherben
4. 2 Bodenscherben
5. Wandscherben
6. Rotlehm

### **Stelle 7310**

Inv.-Nr.: 1995:92/5904-5906

Befund: halbrunde kesselförmige Grube, Dm 125 cm, T 40 cm; Befund durch Schnittkante begrenzt (Taf. 45,G)

31,30 m ü. N. N.

Funde (Taf. 126,A)

1. Randscherbe, rötlich graubraun, innen grauschwarz, Rand flach schwach abgestrichen, Oberfläche geschlickt, grob gemagert
2. Randscherbe, rötlich graubeige, Rand verdickt, flach abgestrichen, Oberfläche geglättet, grob gemagert
3. Topf, grau braunschwarz, Rand verdickt, gerundet, Oberfläche geschlickt, grob gemagert, Mdm 42 cm

4. Napf, grau braunschwarz, Rand flach abgestrichen, Oberfläche geglättet, grob gemagert
5. Topf, graubraun, Rand flach abgestrichen, darauf Fingertupfen, Oberfläche geglättet, fein gemagert
6. S-Profil-Schale, graubraun, Rand gerundet, Randlippe außen, Oberfläche geglättet, fein gemagert, Mdm 22 cm
7. Bodenscherbe, grau braunschwarz, Boden abgesetzt, 4 diagonale Rillen auf Schulterumbruch, Oberfläche geglättet, fein gemagert, Bdm 10 cm
8. 5 Randscherben
9. 2 Bodenscherben
10. bandförmiger Henkel
11. 4 Wandscherben, kammstrichverziert
12. Rotlehm

### Stelle 7311

Inv.-Nr.: 1995:92/5907-5909

Befund: ovale Grube, teils kessel- teils kegelstumpfförmig, Dm 114 cm, T 74 cm, Befund durch Schnittkante begrenzt (Taf. 45,H) 31,41 m ü. N. N.

Funde (Taf. 125,C)

1. Randscherbe, rötlich graubraun, innen graubraun, Rand verdickt, gerundet, Oberfläche rauh, grob gemagert
2. Randscherbe, weißgrau, innen grau, Rand gerundet, Oberfläche geschlickt, grob gemagert
3. Wandscherben

### Stelle 7312

Inv.-Nr.: 1995:92/5910-5912

Befund: runde kegelstumpfförmige Grube, Dm 138 cm, T 68 cm (Taf. 45,K) 31,32 m ü. N. N.

Funde

1. Wandscherbe, grauschwarz, bogenförmige Riefen, Oberfläche geglättet, fein gemagert (Taf. 125,D)
2. Wandscherben
3. Rotlehm

### Stelle 7317

Inv.-Nr.: 1995:92/5919-5920

Befund: runde kesselförmige Grube, Dm 129 cm, T 35 cm (Taf. 45,I) 31,00 m ü. N. N.

Funde

1. Napf, braun grauschwarz, Rand flach abgestrichen, Oberfläche geglättet, grob gemagert, Mdm 18 cm (Taf. 126,C)
2. Randscherbe
3. Wandscherben

### Stelle 7320

Inv.-Nr.: 1995:92/5921-5922

Befund: runde kegelstumpfförmige Grube, Dm 170 cm, T 49 cm (Taf. 45,E)

31,01 m ü. N. N.

Funde (Taf. 127,A)

1. Topf, beigebraun, Rand verdickt, flach abgestrichen, darauf Fingertupfen, Randlippe außen, Oberfläche geschlickt, grob gemagert, Mdm 70 cm
2. Topf, rötlich graubraun, innen graubraun bis schwarz, Rand verdickt, darauf Fingertupfen, Hals geglättet, Körper geschlickt, grob geglättet, Mdm 52 cm
3. Randscherbe, grauschwarz, Rand flach abgestrichen, Oberfläche geglättet, fein gemagert
4. Randscherbe, graubraun, Rand nach innen abgestrichen, Oberfläche geglättet, fein gemagert
5. Randscherbe, grauschwarz, Rand nach innen abgestrichen, Oberfläche geglättet, fein gemagert
6. Randscherbe
7. Wandscherben
8. Rotlehm
9. Klopstein

### Stelle 7361

Inv.-Nr.: 1995:92/5941-5944

Befund: runde muldenförmige Grube, Dm 158 cm, T 52 cm (Taf. 45,F)

31,88 m ü. N. N.

Funde (Taf. 126,B)

1. Topf, rötlich graubeige, Rand gerundet, Hals und Schulter geglättet, Bauch wohl geschlickt, grob gemagert
2. Schale, rötlich graubeige bis grauschwarz, Rand verdickt, nach außen schwach abgestrichen, Boden leicht abgesetzt, Oberfläche geglättet, grob gemagert, Mdm 20 cm, Bdm 12,5 cm, H 6,5 cm
3. Wandscherbe, graubraun, 3 horizontale Riefen, Oberfläche geglättet, fein gemagert
4. 4 Randscherben
5. 2 Wandscherben, kammstrichverziert
6. bandförmiger Henkel
7. Wandscherben

8. Rotlehm

### **Stelle 7362**

Inv.-Nr.: 1995:92/5946-5949

Befund: rundliche muldenförmige Grube, Dm 190 cm, Br 150 cm, T 55 cm (Taf. 46,A)

31,88 m ü. N. N.

Funde (Taf. 126,D)

1. Topf, rötlich beige-grau, Hals rotbraun, innen grauschwarz, Rand verdickt und gerundet, Hals geglättet, Körper geraut, grob gemagert, Mdm 48 cm
2. Terrine, rotbraun, Rand gerundet, ausbiegend, horizontale Rille am Schulterumbruch, Oberfläche geglättet, fein gemagert, Mdm 15 cm
3. Doppelkonus, rotbraun, innen grauschwarz, Randlippe außen, Rand flach schwach abgestrichen, Oberfläche geglättet, grob gemagert, Mdm 23 cm
4. Krug, grauschwarz, randständiger Henkel, unterhalb Henkel Girlandenmuster, horizontale Riefe am Schulterumbruch, Oberfläche geglättet, fein gemagert, Dm 8 cm
5. Bodenscherbe
6. Wandscherben

### **Stelle 7363**

Inv.-Nr.: 1995:92/5950-5953

Befund: runde kesselförmige Grube, Dm 180 cm, größte T 42 cm; überlagert wohl St. 7368 (Taf. 46,B)

31,81 m ü. N. N.

Funde (Taf. 126,E)

1. hohe Terrine, beige braunschwarz, Rand flach schwach abgestrichen, Oberfläche geglättet, Glättspuren, grob gemagert
2. Bodenscherbe, grauschwarz, Wandung mit senkrechtem Kammstrich verziert, innen graubraun, grob gemagert, Bdm 16 cm
3. 2 Randscherben
4. Wandscherben
5. Rotlehm

### **Stelle 7364**

Inv.-Nr.: 1995:92/5954-5956

Befund: ovale kesselförmige Grube, Dm 142 cm, Br 121 cm, T 43 cm (Taf. 46,C)

31,81 m ü. N. N.

Funde

1. Wandscherbe, rötlich beige-braun, horizontal aufgesetzte Leiste, Oberfläche geglättet, Glättspuren, grob gemagert (Taf. 126,G)
2. Bodenscherbe

3. Wandscherbe, kammstrichverziert

4. Wandscherben

5. Rotlehm

### **Stelle 7365**

Inv.-Nr.: 1995:92/5957-5961

Befund: runde kesselförmige Grube, Dm 155 cm, T 52 cm (Taf. 46,E)

31,89 m ü. N. N.

Funde (Taf. 127,B)

1. Terrine, grauschwarz, Rand gerundet, Hals abgesetzt, Oberfläche geglättet, fein gemagert, Mdm 16 cm
2. Terrine, graubraun, Rand gerundet, Oberfläche grob geglättet, fein gemagert
3. Bodenscherbe
4. kammstrichverzierte Wandscherbe
5. Wandscherben
6. Rotlehm

### **Stelle 7375**

Inv.-Nr.: 1995:92/5972-5974

Befund: rechteckige Steinpackung mit muldenförmiger Grube, Länge 160 cm, Br 90 cm, T 36 cm; überlagert St. 7372 (Taf. 46,F)

31,73 m ü. N. N.

Funde

1. S-Profil-Schale, graubraun, Rand verdickt, nach außen schwach abgestrichen, innen abgesetzt, Randlippe außen, Oberfläche grob geglättet, grob gemagert, Mdm 43 cm (Taf. 127,C)
2. Wandscherben

### **Stelle 7392**

Inv.-Nr.: 1995:92/5979-5981

Befund: runde kegelstumpfförmige Grube, Dm 105 cm, T 40 cm (Taf. 46,G)

31,68 m ü. N. N.

Funde (Taf. 127,D)

1. S-Profil-Schale, graubraun, Rand gerundet, Oberfläche geglättet, Glättspuren, fein gemagert, Mdm 25 cm
2. Topf, rötlich beige-braun, innen graubraun, Rand verdickt, flach schwach abgestrichen, Randlippe außen, Oberfläche geschlickt, grob gemagert
3. Bodenscherbe
4. bandförmiger Henkel
5. Wandscherben
6. Rotlehm
7. Klopstein

### **Stelle 7478**

Inv.-Nr.: 1995:92/6014-6017

Befund: Grube, Form nicht zu rekonstruieren, T 42 cm; Befund durch Schnittkante begrenzt (Taf. 46,I)

Funde

1. Terrine, beige graubraun, Rand nach außen abgestrichen, auf Schulter 3 unsaubere, umlaufende Rillen, Oberfläche geglättet, fein gemagert (Taf. 127,F)
2. Wandscherben
3. Rotlehm

### **Stelle 7482**

Inv.-Nr.: 1995:92/6034-6036

Befund: annähernd rechteckige Steinpackung, Länge 130 cm, Br 82 cm (Taf. 47,B)

31,56 m ü. N. N.

Funde (Taf. 127,G)

1. Randscherbe, grau, Rand flach abgestrichen, Oberfläche geglättet, grob gemagert
2. Wandscherbe, rotbraun, Fingernageleindrücke, Oberfläche grob geglättet, grob gemagert
3. Wandscherben

### **Stelle 7483**

Inv.-Nr.: 1995:92/6037-6039

Befund: ovale Steinpackung in muldenförmige Grube, Dm 145 cm, Br 90 cm, T 20 cm (Taf. 47,E; 135,B)

31,59 m ü. N. N.

Funde

1. Wandscherbe, grau braunschwarz, innen graubraun, Rillenverzierung, Oberfläche geglättet, grob gemagert (Taf. 128,E)
2. Randscherbe
3. Bodenscherbe
4. Wandscherben

### **Stelle 7485**

Inv.-Nr.: 1995:92/6040-6043

Befund: ovale muldenförmige Grube, Dm 126 cm, Br 83 cm, T 23 cm (Taf. 46,H)

31,29 m ü. N. N.

Funde (Taf. 128,A)

1. Terrine, beige grau, Rand ausbiegend, flach abgestrichen, Oberfläche grob geglättet, fein gemagert, Mdm 32 cm
2. Bodenscherbe und Wandscherben, graubraun, innen rotbraun, Boden abgesetzt, auf Bauch Spatelbündelverzierung, Fingertupfen auf den Wandscherben,

Oberfläche grob geglättet, fein gemagert, Bdm 24 cm

3. hohe Terrine, grauschwarz, innen graubraun, horizontal aufgesetzte Leiste mit diagonalen Kerben, Oberfläche geglättet, grob gemagert, größter Dm 33 cm

4. Wandscherben

### **Stelle 7487**

Inv.-Nr.: 1995:92/6045-6048

Befund: rundliche muldenförmige Grube, Dm 167 cm, T 50 cm (Taf. 47,D)

31,39 m ü. N. N.

Funde

1. S-Profil-Schale, grau, innen graubraun, Rand gerundet, innen 2-fach facettiert, Oberfläche grob geglättet, grob gemagert (Taf. 126,F)
2. Randscherbe
3. Wandscherben
4. Rotlehm

### **Stelle 7489**

Inv.-Nr.: 1995:92/6052-6061,6063,6065

Befund: unregelmäßiger Grubenkomplex, Dm 542 cm, T 30 cm, Befund durch Schnittkante begrenzt; überlagert St. 7548, 7549, 7550 und 7553 (Taf. 46,D)

Funde (Taf. 128,B)

1. Topf, beigebraun, Rand verdickt, gerundet, Oberfläche wohl grob geglättet, fein gemagert, Mdm 21 cm
2. Tasse, beigebraun, Rand gerundet, randständiger, bandförmiger Henkel, Oberfläche geglättet, fein gemagert
3. Topf, graubraun, Rand verdickt, flach abgestrichen, Oberfläche geglättet, Glättspuren, fein gemagert
4. Randscherbe, graubraun, Rand gerundet, Oberfläche geglättet, fein gemagert
5. Napf, beigebraun, Rand gerundet, Oberfläche grob geglättet, grob gemagert
6. Amphore, beigebraun, Rand gerundet, randständiger, bandförmiger Henkelansatz, Oberfläche geglättet, fein gemagert, Mdm 12 cm
7. hohe Terrine, graubraun, Rand leicht verdickt, leicht flach schwach abgestrichen, Oberfläche geglättet, Glättspuren, fein gemagert, Mdm 44 cm
8. Topf, beigebraun, aufgesetzte horizontale Leiste, Hals geglättet, Körper geschlickt, grob gemagert

9. Gußformfragment einer Sichel und 8 "Bögen", beigebraun, fein gemagert
10. 9 Randscherben
11. 9 Bodenscherben
12. bandförmiger Henkel
13. Wandscherben
14. Rotlehm

### **Stelle 7496**

Inv.-Nr.: 1995:92/6073-6074

Befund: runde muldenförmige Grube, Dm 123 cm, T 26 cm (Taf. 47,C)

31,35 m ü. N. N.

Funde

1. Wandscherbe, grauschwarz, schwache horizontale Rille, darüber 3 diagonale Ritzlinien, an deren Ende 2 runde Eindrücke, Oberfläche geglättet, fein gemagert (Taf. 128,F)
2. Randscherbe
3. Wandscherben
4. Rotlehm

### **Stelle 7543**

Inv.-Nr.: 1995:92/6114-6115

Befund: halbrunde kesselförmige Grube, Dm 92 cm, T 61 cm, Befund durch Schnittkante begrenzt; überlagert St. 7530 (Taf. 47,A)

31,79 m ü. N. N.

Funde

1. hohe Terrine, beigebraun, innen grauschwarz, Oberfläche geglättet, fein gemagert, größter Dm 40 cm (Taf. 128,D)
2. Wandscherben
3. Klopstein

### **Stelle 7544**

Inv.-Nr.: 1995:92/6116-6117

Befund: runde muldenförmige Grube, Dm 110 cm, T 64 cm; Verhältnis zu St. 7534 nicht zu klären (Taf. 47,F)

32,00 m ü. N. N.

Funde (Taf. 128,C)

1. S-Profil-Schale, beigebraun, Rand verdickt, nach außen schwach abgestrichen, innen abgesetzt, Oberfläche wohl grob geglättet, fein gemagert, Mdm 26 cm
2. Topf, beige-grau, Rand nach außen abgestrichen, innen schwach abgesetzt, Hals geglättet, Körper geschlickt, fein gemagert
3. Topf, rötlich beigebraun, Rand verdickt, flach abgestrichen, Hals geglättet, Körper geschlickt, grob gemagert
4. 3 Randscherben

5. 5 Bodenscherben
6. Wandscherben
7. Rotlehm

### **Stelle 7549**

Inv.-Nr.: 1995:92/6062,6064,6127-6132

Befund: eiförmige muldenförmige Grube, Dm 96 cm, Br 56 cm, T 20 cm; von St. 7489 überlagert (Taf. 46,D)

31,16 m ü. N. N.

Funde (Taf. 129,A)

1. Schale, beige graubraun, einziehender Bauch, Rand nach innen schwach abgestrichen, wohl Henkelansatz auf der Schulter, Oberfläche grob geglättet, fein gemagert, Mdm 31 cm, Bdm 14cm, H 12 cm
2. Napf, graubraun, Rand verdickt, flach schwach abgestrichen, möglicherweise Henkelansatz, Oberfläche geglättet, Glättspuren, fein gemagert, Mdm 14 cm
3. Randscherbe, grauschwarz, Rand innen abgesetzt, ausbiegend, spitz zulaufend, 2 schwache horizontale Rillen, Oberfläche geglättet, fein gemagert
4. Randscherbe, graubraun, Rand nach außen abgestrichen, Oberfläche geglättet, fein gemagert
5. Randscherbe, grau braunschwarz, Rand ausbiegend, nach außen schwach abgestrichen, Oberfläche wohl grob geglättet, fein gemagert
6. Topf, graubraun, Rand verdickt, flach und nach außen abgestrichen, Oberfläche grob geglättet, grob gemagert
7. Randscherbe, grauschwarz, Rand flach abgestrichen, Oberfläche geglättet, grob gemagert
8. Randscherbe, beigebraun, Rand flach schwach abgestrichen, Oberfläche geglättet, fein gemagert
9. Tasse, graubraun, innen rotbraun, Randform unklar, randständiger, bandförmiger Henkel, unter Henkel und auf Schulter diagonale Rillenverzierung, Oberfläche geglättet, fein gemagert
10. Wandscherbe, graubraun, Hals scharf abgesetzt, Schulter 2-fach facettiert, Oberfläche geglättet, fein gemagert
11. 2 Randscherben
12. 4 Bodenscherben
13. Wandscherben
14. Rotlehm



### **Stelle 7553**

Inv.-Nr.: 1995:92/6136-6142

Befund: halbrunde muldenförmige Grube, Dm 128 cm, T 23 cm; von St. 7489 überlagert (Taf. 46,D)

31,13 m ü. N. N.

Funde (Taf. 129,B)

1. Terrine, beigebraun, innen grauschwarz, Rand verdickt, nach außen abgestrichen, Oberfläche geglättet, fein gemagert, Mdm 22 cm
2. Schale, beigebraun, innen grauschwarz, Rand verdickt, innen abgestrichen und abgesetzt, Oberfläche grob geglättet, fein gemagert, Mdm 24 cm
3. Napf, Rand gerundet, Oberfläche abgeplatzt, fein gemagert
4. 3 Randscherben
5. 5 Bodenscherben
6. Wandscherben
7. Rotlehm

### **Stelle 7560**

Inv.-Nr.: 1995:92/6147-6153

Befund: runde muldenförmige Grube, Dm 168 cm, T 40 cm; in der Südostecke vollständig erhaltenes Hundeskelett; Befund durch Schnittkante begrenzt (Taf. 47,H; 136,A)

31,53 m ü. N. N.

Funde (Taf. 127,E)

1. Napf, grauschwarz, Rand teils gerundet teils nach innen abgestrichen, Oberfläche grob geglättet, fein gemagert, Mdm 15 cm
2. Wandscherbe, grauschwarz, 3 diagonale Ritzlinien, Oberfläche geglättet, fein gemagert
3. Wandscherben
4. Rotlehm

### **Stelle 7562**

Inv.-Nr.: 1995:92/6154-6156

Befund: ovale kegelstumpfförmige Grube, Dm 120 cm, Br 96 cm, T 46 cm (Taf. 47,I; 136,B)

31,35 m ü. N. N.

Funde

1. Topf, grauschwarz, innen graubraun, Rand verdickt, gerundet, Oberfläche grob geglättet, grob gemagert, Mdm 23 cm (Taf. 129,C)
2. Wandscherben
3. Rotlehm

### **Stelle 7567**

Inv.-Nr.: 1995:92/6160-6164

Befund: eiförmige muldenförmige Grube, Dm 233 cm, Br 192 cm, T 36 cm; überlagert St. 7750, von St. 7566 überlagert (Taf. 47,G)

31,22 m ü. N. N.

Funde (Taf. 129,D)

1. Becher, beige graubraun, Rand gerundet, Oberfläche grob geglättet, fein gemagert, Mdm 12 cm, Bdm 7 cm, H 11 cm
2. Randscherbe, beigebraun, Rand gerundet, Oberfläche geglättet, fein gemagert, Mdm 18 cm
3. Amphore, beige grau, 3 horizontale Rillen über Halsumbruch, darüber Gruppen von 5 Einstichen, Hals abgesetzt, Schulter 2-fach facettiert, Oberfläche geglättet, fein gemagert, größter Dm 18 cm
4. Wandscherbe, beige graubraun, Hals leicht abgesetzt, Oberfläche geglättet, Glättspuren, grob gemagert
5. 3 Randscherben
6. Bodenscherbe
7. Wandscherben
8. Rotlehm

### **Stelle 7610**

Inv.-Nr.: 1995:92/6196-6198

Befund: runde muldenförmige Grube, Dm 130 cm, T 32 cm (Taf. 48,A)

30,95 m ü. N. N.

Funde

1. Tasse, graubraun, Rand gerundet, randständiger, bandförmiger Henkel, Oberfläche grob geglättet, grob gemagert, Mdm 12 cm (Taf. 130,B)
2. Wandscherben

### **Stelle 7623**

Inv.-Nr.: 1995:92/6217-6218

Befund: halbrunde muldenförmige Grube, Dm 122 cm, T 38 cm, Befund durch Schnittkante begrenzt (Taf. 49,B)

31,10 m ü. N. N.

Funde

1. Omphalosschale, beigebraun, Oberfläche geglättet, Glättspuren, fein gemagert, Bdm 2,5 cm (Taf. 129,F)
2. Wandscherben

### **Stelle 7646**

Inv.-Nr.: 1995:92/6225-6226

Befund: halbovale muldenförmige Grube, Br 84 cm, T 15 cm, Befund durch Schnittkante begrenzt (Taf. 47,K)

31,04 m ü. N. N.

Funde

1. Terrine, rötlich beigebraun, Rand gerundet, auf Schulter 2 stabförmige Henkel, Oberfläche grob geglättet, fein gemagert, Mdm 14,5 cm, Bdm 8,5 cm, H 25,5 cm (Taf. 129,E; 139,B)
2. Wandscherben
3. Rotlehm

### **Stelle 7672**

Inv.-Nr.: 1995:92/6236-6237

Befund: rundliche muldenförmige Grube, 132 cm, T 22 cm (Taf. 48,F)

31,21 m ü. N. N.

Funde

1. S-Profil-Schale, beigebraun, Rand wohl gerundet, innen abgesetzt, Oberfläche grob geglättet, fein gemagert, Mdm 24 cm, Bdm 11 cm, H 9 cm (Taf. 129,H)
2. Wandscherben
3. Rotlehm

### **Stelle 7678**

Inv.-Nr.: 1995:92/6245-6248

Befund: unregelmäßige muldenförmige Grube, Br 146 cm, T 43 cm, Befund durch Schnittkante begrenzt; überlagert St. 7679 (Taf. 49,A)

31,40 m ü. N. N.

Funde (Taf. 131,A)

1. Topf, beige braunschwarz, Rand flach abgestrichen, Boden leicht aufgewölbt, Hals geglättet, Glättspuren, Körper gerauht, grob gemagert, Mdm 20 cm, Bdm 13 cm, H 23 cm
2. Randscherbe, graubraun, Rand flach schwach abgestrichen, Oberfläche wohl grob geglättet, fein gemagert
3. 3 Randscherben
4. Wandscherben
5. Rotlehm

### **Stelle 7685**

Inv.-Nr. 1995:92/6250-6251

Befund: runde muldenförmige Grube, Dm 92 cm, T 16 cm (Taf. 49,C)

31,33 m ü. N. N.

Funde (Taf. 130,C)

1. Randscherbe, rötlich beigebraun, Rand verdickt, gerundet, Oberfläche geglättet, fein gemagert

2. Schale, rötlich braun, Rand verdickt, gerundet, Oberfläche geglättet, fein gemagert
3. Bodenscherbe
4. Wandscherben
5. Rotlehm

### **Stelle 7690**

Inv.-Nr.: 1995:92/6252-6255

Befund: ovale kegelstumpfförmige Grube, Dm 226 cm, Br 156 cm, T 97 cm (Taf. 49,D)

31,37 m ü. N. N.

Funde (Taf. 130,A)

1. hohe Terrine, grauschwarz, Rand flach abgestrichen, Oberfläche geglättet, fein gemagert, Mdm 22 cm
2. Topf, grau, Rand nach innen abgestrichen, Hals grob geglättet, Körper geschlickt, grob gemagert, Mdm. 21 cm
3. Randscherbe, rotbraun, Randlippe außen, Rand flach abgestrichen, grob gemagert
4. Randscherbe, graubraun, Rand schwach verdickt, Rand 2-fach abgestrichen, Oberfläche grob geglättet, grob gemagert
5. Topf, beige bis graubraun, Rand verdünnend, Rand flach abgestrichen, Oberfläche geschlickt mit fast horizontalen Streichspuren, grob gemagert, Mdm 30 cm
6. S-Profil-Schale, grau braunschwarz, Hals schwach abgesetzt, Rand flach abgestrichen, Oberfläche geglättet, grob gemagert, Mdm 22 cm
7. Schale, grauschwarz, innen rotbraun, Rand flach abgestrichen, Randlippe außen, Oberfläche leicht gerauht, grob gemagert
8. Topf, rötlich braun, innen grauschwarz, Rand flach schwach abgestrichen, Oberfläche geschlickt, grob gemagert
9. Topf, graubraun, Rand gerundet, Oberfläche geschlickt, grob gemagert, Mdm 20 cm
10. Randscherbe, rotbraun, Rand nach innen abgestrichen, Oberfläche geglättet, grob gemagert
11. Schale, weißgrau, Randlippe innen, Rand flach abgestrichen, Oberfläche geglättet, grob gemagert
12. Topf, graubraun, Rand verdickt und gerundet, Hals grob geglättet, Körper geschlickt, grob gemagert, Mdm 16 cm
13. Topf, rötlich graubeige, innen grauschwarz, Rand verdickt, Rand flach abgestrichen, Hals und Schulter grob geglättet, Bauch geschlickt, grob gemagert, Mdm 28 cm
14. Topf, rötlich, Randbereich graubraun, innen rotbraun, Rand verdickt, Rand flach

abgestrichen, Oberfläche grob geglättet, grob gemagert, Mdm 19 cm

15. Randscherbe, rotbraun, innen grauschwarz, Rand gerundet, Oberfläche gerauht, grob gemagert

16. S-Profil-Schale, grauschwarz, Rand flach abgestrichen, randständiger, bandförmiger Henkel, Oberfläche geglättet, grob gemagert, Mdm 20 cm

17. Topf, graubraun, Rand schwach verdickt, flach abgestrichen, Hals grob geglättet, Körper geschlickt, grob gemagert, Mdm 31 cm

18. Topf, rotbraun, Rand verdickt, mehrfach abgestrichen, Hals grob geglättet, Körper geschlickt, grob gemagert

19. Wandscherbe, graubraun, 5 horizontale Riefen, teilweise von einer bogenförmigen Riefe unterbrochen, Oberfläche geglättet, fein gemagert

20. 5 Randscherben

21. 2 Bodenscherben

22. mehrere Wandscherben, kammstrichverziert

23. Wandscherben

24. Rotlehm

### **Stelle 7691**

Inv.-Nr.: 1995:92/6256-6259

Befund: ovale muldenförmige Grube, Dm 132 cm, Br 92 cm, T 35 cm (Taf. 49,E)

31,25 m ü. N. N.

Funde

1. Randscherbe, grauschwarz, Rand verdickt, flach abgestrichen, Oberfläche geglättet, grob gemagert (Taf. 129,G)

2. Randscherbe

3. Bodenscherbe

4. bandförmiger Henkel

5. Wandscherben

6. Rotlehm

### **Stelle 7692**

Inv.-Nr.: 1995:92/6260-6262

Befund: ovale kesselförmige Grube, Dm 138 cm, Br 123 cm, T 50 cm (Taf. 49,H)

31,23 m ü. N. N.

Funde

1. Wandscherbe, grauschwarz, Spatelverzierung, Oberfläche grob geglättet, grob gemagert (Taf. 131,B)

2. 2 Randscherben

3. Wandscherben

### **Stelle 7693**

Inv.-Nr.: 1995:92/6263-6266

Befund: runde muldenförmige Grube, Dm 97 cm, T 20 cm (Taf. 49,G)

31,28 m ü. N. N.

Funde (Taf. 131,D)

1. Topf, rötlich graubraun, innen grauschwarz, Rand verdickt, flach abgestrichen, teilweise Randlippe außen, Oberfläche geschlickt, grob gemagert, Mdm 23 cm

2. Wandscherbe, graubraun, aufgesetzte Knubbe, Oberfläche geschlickt, grob gemagert

3. Wandscherben

4. Rotlehm

### **Stelle 8001**

Inv.-Nr.: 1995:92/1216-1218

Befund: wohl ovale kesselförmige Grube, Dm 321 cm, T 72 cm, Befund durch Schnittkante begrenzt; Verhältnis zu St. 1253 nicht zu klären (Taf. 4,D)

31,82 m ü. N. N.

Funde (Taf. 131,C)

1. Amphore, grauschwarz, Rand gerundet, 2 horizontale Riefen auf Schulter, Oberfläche geglättet, fein gemagert, Mdm 10,5 cm

2. Topf, beigebraun, innen graubraun, Rand nach außen abgestrichen, Hals und Schulter geglättet, Bauch fein geschlickt, grob gemagert

3. Schale, grauschwarz, Rand nach außen abgestrichen, Oberfläche geglättet, fein gemagert

4. Füßschenschale, beigebraun, Rand flach abgestrichen, Handhabenansatz, Oberfläche grob geglättet, fein gemagert

5. Schale, graubraun, Rand nach außen schwach abgestrichen, innen abgesetzt, Oberfläche geglättet, Glättspuren, fein gemagert

6. Randscherbe, rötlich graubraun, Rand verdickt, nach außen schwach abgestrichen, Oberfläche grob geglättet, grob gemagert

7. Randscherbe, grau braunschwarz, Rand verdickt und gerundet, schwache Randlippe außen, Oberfläche geglättet, fein gemagert

8. Schale, graubraun, Rand flach abgestrichen, innen abgesetzt, Oberfläche geglättet, Glättspuren, fein gemagert

9. Schale, graubraun, Rand flach abgestrichen, innen abgesetzt, Oberfläche geglättet, Glättspuren, fein gemagert

10. Randscherbe, rötlich beige, Rand verdickt, flach abgestrichen, Oberfläche geglättet, grob gemagert

11. Randscherbe, graubraun, Rand nach außen abgestrichen, Oberfläche geglättet, Glättspuren, fein gemagert

12. Amphore, grauschwarz, 3 horizontale Riefen unterhalb Halsumbruch, darunter diagonale Riefen, horizontale Riefe auf Bauchumbruch, größter Dm 19 cm

13. 7 Randscherben

14. 6 Bodenscherben

15. Wandscherbe, kammstrichverziert

16. Wandscherben

### **Stelle 8007**

Inv.-Nr.: 1995:92/3928-3932, 3949, 3954, 3957, 3960, 3967

Befund: unregelmäßige kesselförmige Grube, Dm 395 cm, T 40 cm; von St. 4375 überlagert (Taf. 31,A)

31,75 m ü. N. N.

Funde (Taf. 132,A)

1. Terrine, grau braunschwarz, Rand flach schwach abgestrichen, über Halsansatz 3 umlaufende Rillen, bandförmiger Henkel am Schulterumbruch, Henkel mit 3 senkrechten Riefen verziert, auf Schulter 3 umlaufende Riefen, Oberfläche geglättet, fein gemagert, Mdm 14 cm

2. Tasse, graubraun, Rand flach schwach abgestrichen, randständiger, bandförmiger Henkel, Hals schwach abgesetzt, Hals geglättet, Körper grob geglättet, fein gemagert, Mdm 8 cm, Bdm ca. 3 cm, H 5,5 cm

3. Randscherbe, beigebraun, Rand verdickt, gerundet, Oberfläche geglättet, fein gemagert, Mdm 14 cm

4. Schale, beigebraun, Rand teils gerundet, teils nach außen schwach abgestrichen, Oberfläche grob geglättet, grob gemagert, Mdm 26 cm

5. Topf, beigebraun, Rand nach außen abgestrichen, Oberfläche grob geglättet, fein gemagert, Mdm 16 cm

6. Schale, beigebraun, Rand verdickt, flach abgestrichen, Oberfläche grob geglättet, fein gemagert

7. hohe Terrine, grauschwarz, Rand gerundet, Oberfläche geglättet, Glättspuren, grob gemagert

8. hohe Terrine, beigebraun, Rand gerundet, Oberfläche geglättet, grob gemagert

9. Amphore, grauschwarz, Rand verdickt, außen 2-fach abgestrichen, innen 2-fach

facettiert, auf Hals horizontale Rille, Oberfläche geglättet, fein gemagert, Mdm 14 cm

10. Schale, rötlich beigebraun, Rand verdickt, flach abgestrichen, Randlippe innen, Oberfläche grob geglättet, fein gemagert, Mdm 34 cm

11. Topf, graubraun bis beigebraun, Rand flach schwach abgestrichen, Boden leicht abgesetzt, Hals grob geglättet, Körper geschlickt, grob gemagert, Bdm 26 cm

12. Wandscherbe, beigebraun, Hals abgesetzt, auf Schulter, 2 horizontale Riefen, Oberfläche geglättet, fein gemagert

13. Schale, beige graubraun, innen graubraun, Rand nach innen abgestrichen, innen abgesetzt, Oberfläche geglättet, Glättspuren, fein gemagert

14. Wandscherbe mit Warze

15. 7 Randscherben

16. 9 Bodenscherben

17. Wandscherben

18. Rotlehm

19. 3 Bronzefragmente einer Nadel, Kopf und Spitze fehlen, Querschnitt rund, erhaltene Länge 11,8 cm

### **Stelle 8008**

Inv.-Nr.: 1995:92/5002, 5005, 5010, 5015, 5016, 5025, 5027

Befund: rundliche kesselförmige Grube, Dm 113 cm, T 48 cm; von St. 6240 überlagert (Taf. 38,A)

31,91 m ü. N. N.

Funde (Taf. 131,E)

1. Randscherbe, beigerot, Rand gerundet, Hals abgesetzt, Oberfläche geglättet, Glättspuren, grob gemagert

2. Topf, beige graubraun, Rand nach innen abgestrichen, Hals geglättet, Körper geschlickt, grob gemagert, Mdm 27 cm, Bdm 16 cm, H 26 cm

3. Wandscherben

4. Rotlehm

### **Stelle 8017**

Inv.-Nr.: 1995:92/3270, 3274

Befund: ovale muldenförmige Grube, Dm 174 cm, Br 145 cm, T 60 cm; von St. 3668 überlagert, Verhältnis zu St. 8018 nicht zu klären (Taf. 49,F)

32,36 m ü. N. N.

Funde (Taf. 132,C)

1. Topf, rotbraun, Rand verdickt, flach schwach abgestrichen, Hals grob geglättet, Körper geschlickt, grob gemagert, Mdm 26 cm
2. Topf, beigebraun, Rand flach schwach abgestrichen, Hals grob geglättet, Körper geschlickt, grob gemagert
3. Schale, beige graubraun, Rand nach innen abgestrichen, Oberfläche geglättet, Glättspuren, fein gemagert
4. Terrine, grauschwarz, Rand gerundet, nach innen abgestrichen, Hals schwach abgesetzt, auf Schulter diagonales Riefenbündel, Oberfläche geglättet, fein gemagert, Mdm 14 cm
5. Bodenscherbe
6. Wandscherben
7. Rotlehm

### **Stelle 8038**

Inv.-Nr. 1995:92/4051

Befund: rundliche kesselförmige Grube, Dm 185 cm, T 66 cm; überlagert St. 4521, von St. 6518 überlagert (Taf. 49,I)

31,58 m ü. N. N.

Funde (Taf. 131,G)

1. Napf, beigebraun, Rand flach abgestrichen, schwache Randlippe innen und außen, Oberfläche grob geglättet, fein gemagert
2. Wandscherben
3. spiralförmiger Bronzering, Querschnitt D-förmig, Dm 2,8 cm

### **Stelle 8045**

Inv.-Nr.: 1995:92/1924, 1934

Befund: ovale muldenförmige Grube, Dm 213 cm, Br 167 cm, T 48 cm; überlagert St. 2322 (Taf. 12,A)

31,67 m ü. N. N.

Funde (Taf. 131,F)

1. Schale, graubraun, Rand gerundet, Oberfläche geglättet, fein gemagert, Mdm 23 cm
2. Napf, braunschwarz, Rand gerundet, Hals abgesetzt, Oberfläche geglättet, Glättspuren, fein gemagert, Mdm 11 cm
3. Napf, graubraun, Rand spitz zulaufend, auf Schulter diagonale Ritzlinienbündel, Oberfläche geglättet, fein gemagert, Mdm 11 cm
4. Wandscherbe, beige-grau, 8 horizontale Riefen, innen graubraun, Oberfläche wohl geglättet, fein gemagert
5. graubrauner Wirtel, Oberfläche grob geglättet, fein gemagert, Dm 5 cm

6. 7 Randscherben
7. Wandscherben
8. Rotlehm

### **Stelle 8046**

Inv.-Nr.: 1995:92/3669-3684

Befund: ovale muldenförmige Grube, Dm 161 cm, Br 133 cm, T 46 cm (Taf. 27,A)

32,35 m ü. N. N.

Funde (Taf. 132,B)

1. Topf, rotbraun, Rand verdickt, gerundet, Oberfläche grob geglättet, fein gemagert, Mdm 27 cm
2. Schale, beigebraun, Rand verdickt, innen abgesetzt, Oberfläche grob geglättet, grob gemagert, Mdm 22 cm
3. S-Profil-Schale, rötlich beigebraun, Rand gerundet, Oberfläche geglättet, Glättspuren, fein gemagert
4. Randscherbe, grau braunschwarz, Rand gerundet, horizontale Riefe, Oberfläche geglättet, fein gemagert
5. Randscherbe, graubraun, Rand gerundet, Oberfläche leicht sandig, fein gemagert
6. Randscherbe, rotbraun, Rand verdickt, flach abgestrichen, Randlippe außen, möglicherweise Fingereindrücke, Oberflächeunklar, fein gemagert
7. Randscherbe, beigebraun, Hals leicht abgesetzt, Oberfläche wohl geglättet, fein gemagert
8. 9 Randscherben
9. 9 Bodenscherben
10. 3 Wandscherben, kammstrichverziert
11. bandförmiger Henkel
12. Rotlehm

## Tafeln

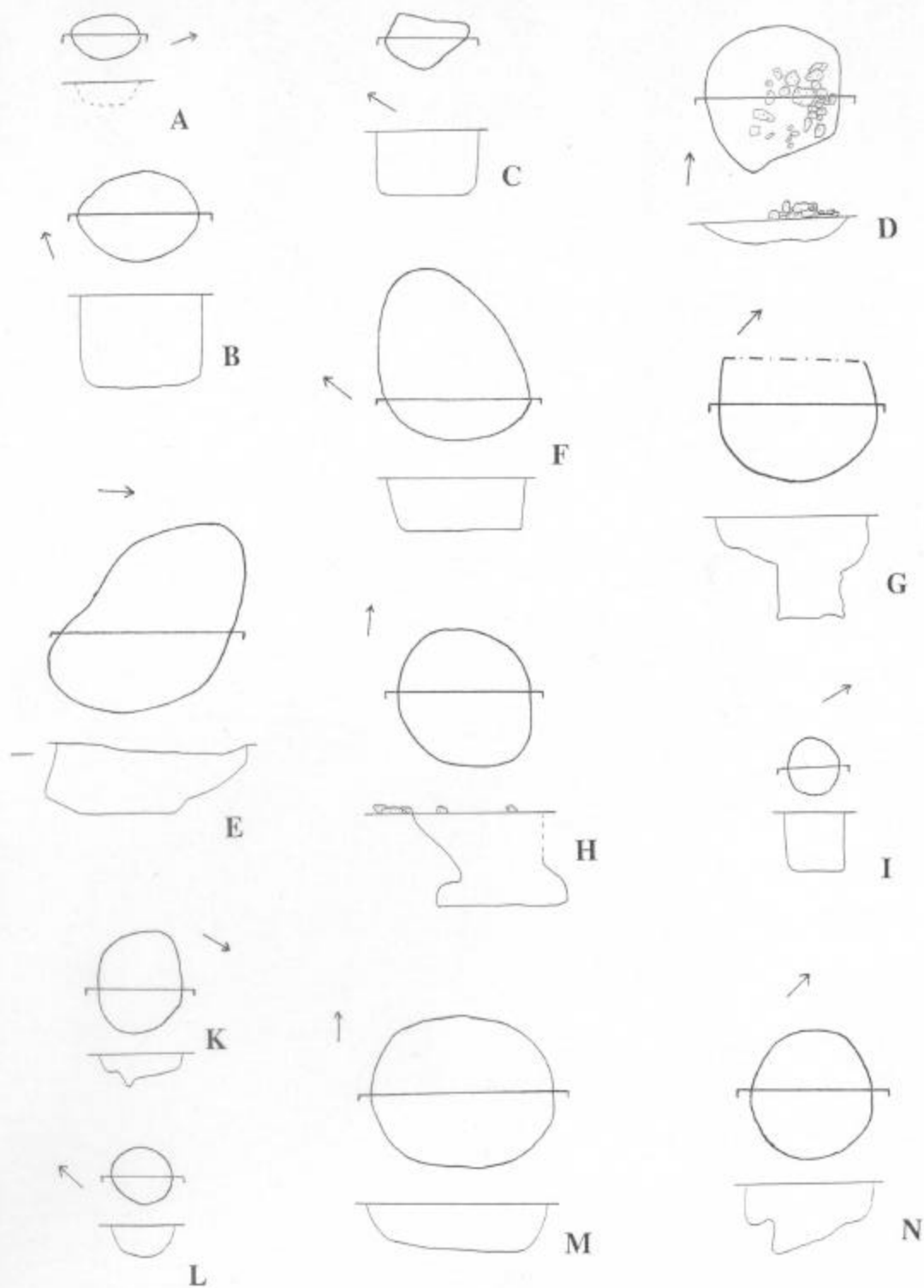

A: St. 70, B: St. 80, C: St. 351, D: St. 382, E: St. 416, F: St. 439, G: St. 443, H: St. 527,  
 I: St. 896, K: St. 903, L: St. 942, M: St. 948, N: St. 1038 (alle M 1:50).

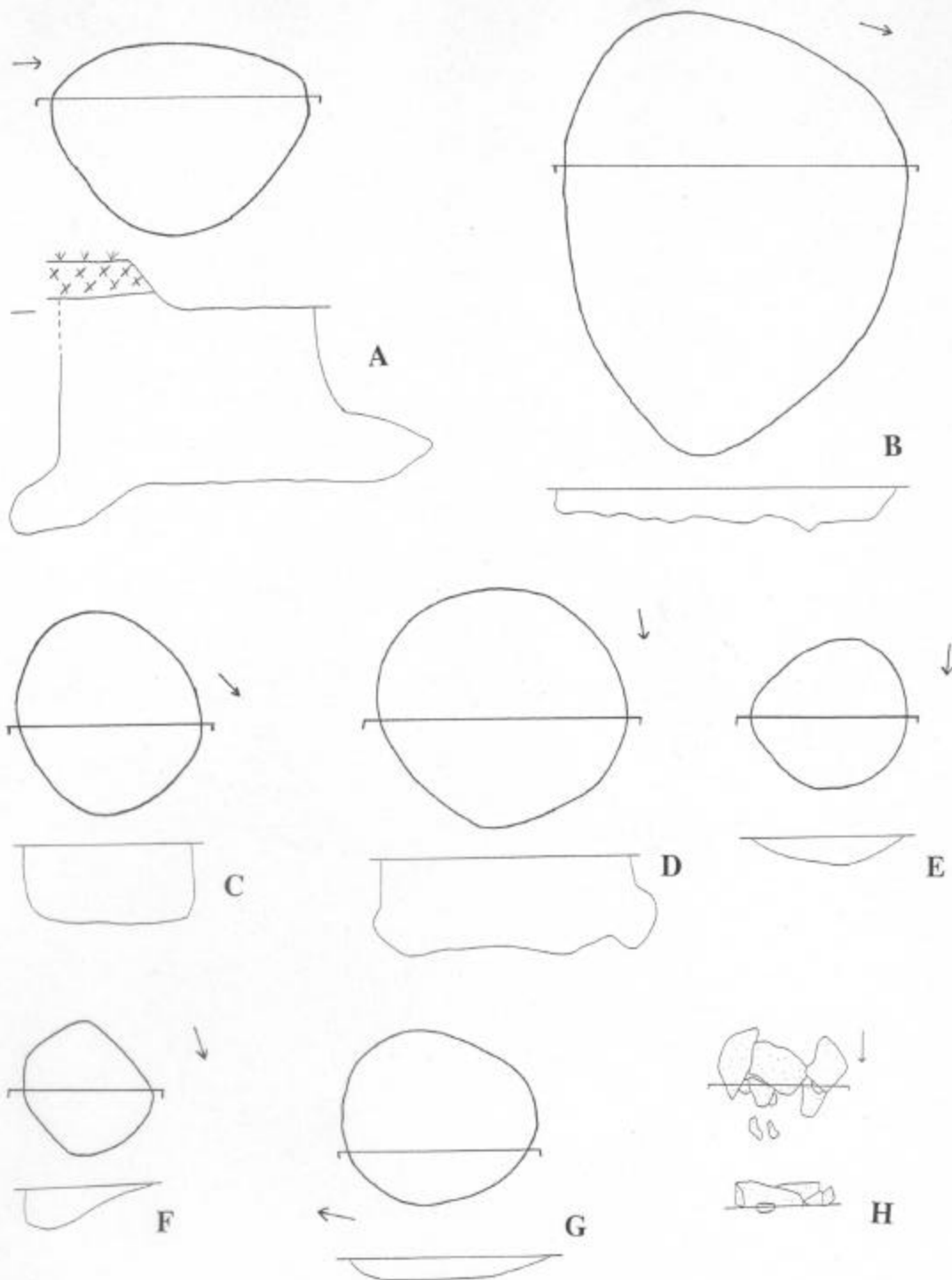

A: St. 935, B: St. 1018, C: St. 1046, D: St. 1048, E: St. 1051, F: St. 1052, G: St. 1087,  
 H: St. 1094 (alle M 1:50).



Tafel 3

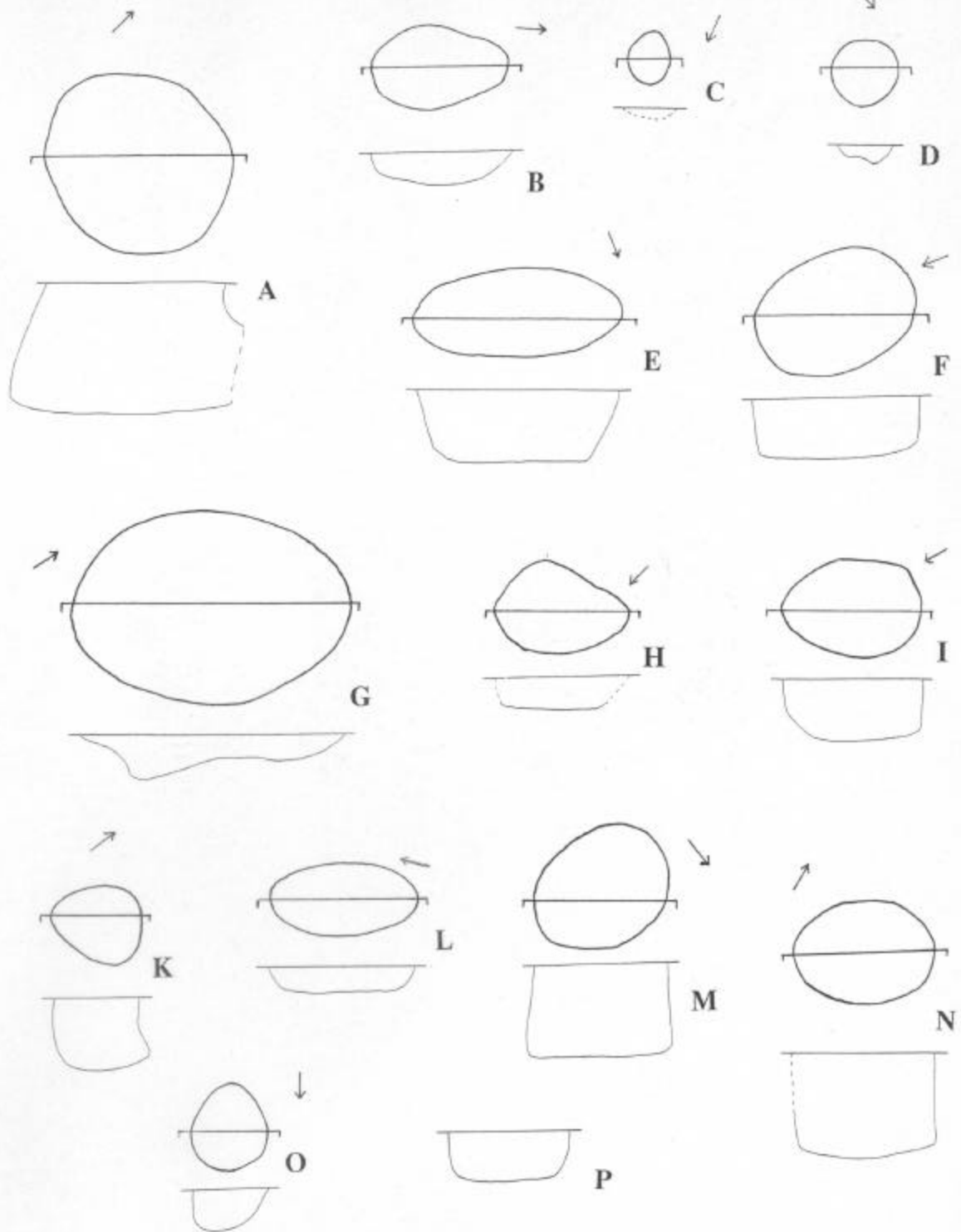

A: St. 1095, B: St. 1096, C: St. 1099, D: St. 1165, E: St. 1109, F: St. 1180, G: St. 1160,  
 H: St. 1184, I: St. 1189, K: St. 1190, L: St. 1200, M: St. 1211, N: St. 1238, O: St. 1267,  
 P: 1427 (alle M 1:50).

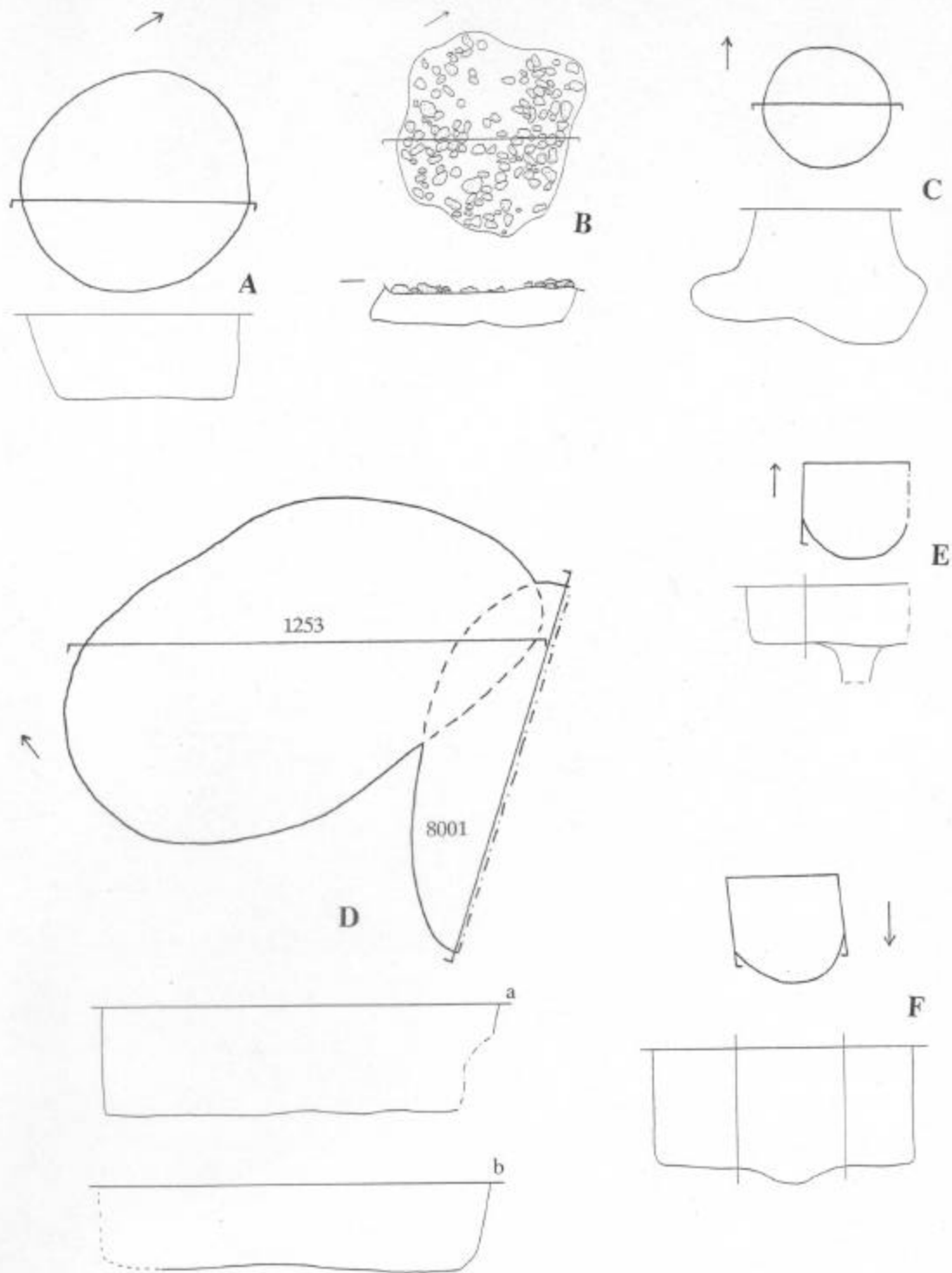

A: St. 1224, B: St. 1237, C: St. 1319, D: St. 1253 und 8001, a: Profil St. 1253,  
 b: Profil St. 8001, E: St. 1321, F: St. 1322 (alle M 1:50).

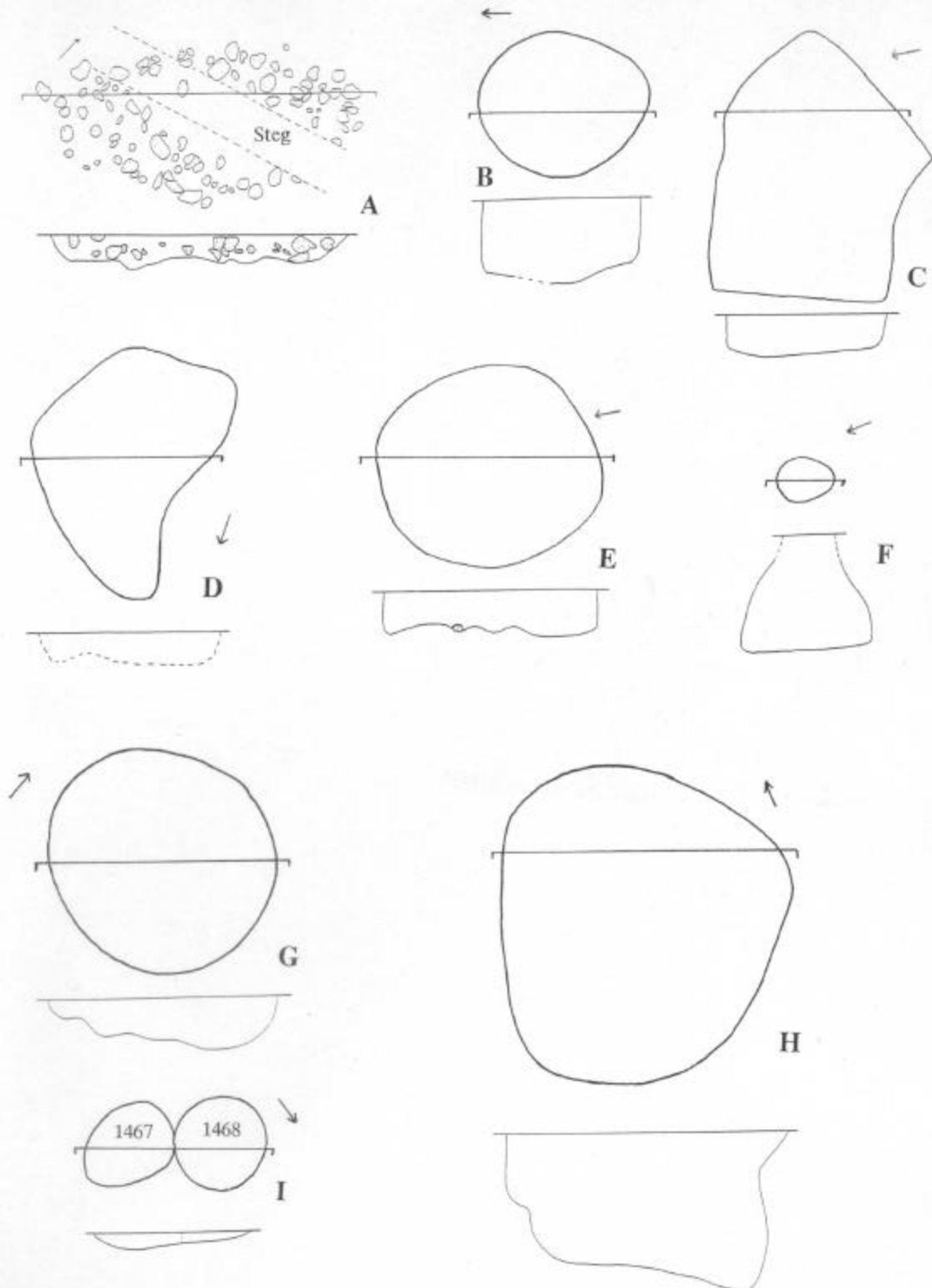

A: St. 1382, B: St. 1389, C: St. 1391, D: St. 1383, E: St. 1393, F: St. 1405, G: St. 1398,  
 H: St. 1412, I: St. 1467 u. 1468 (alle M 1:50).

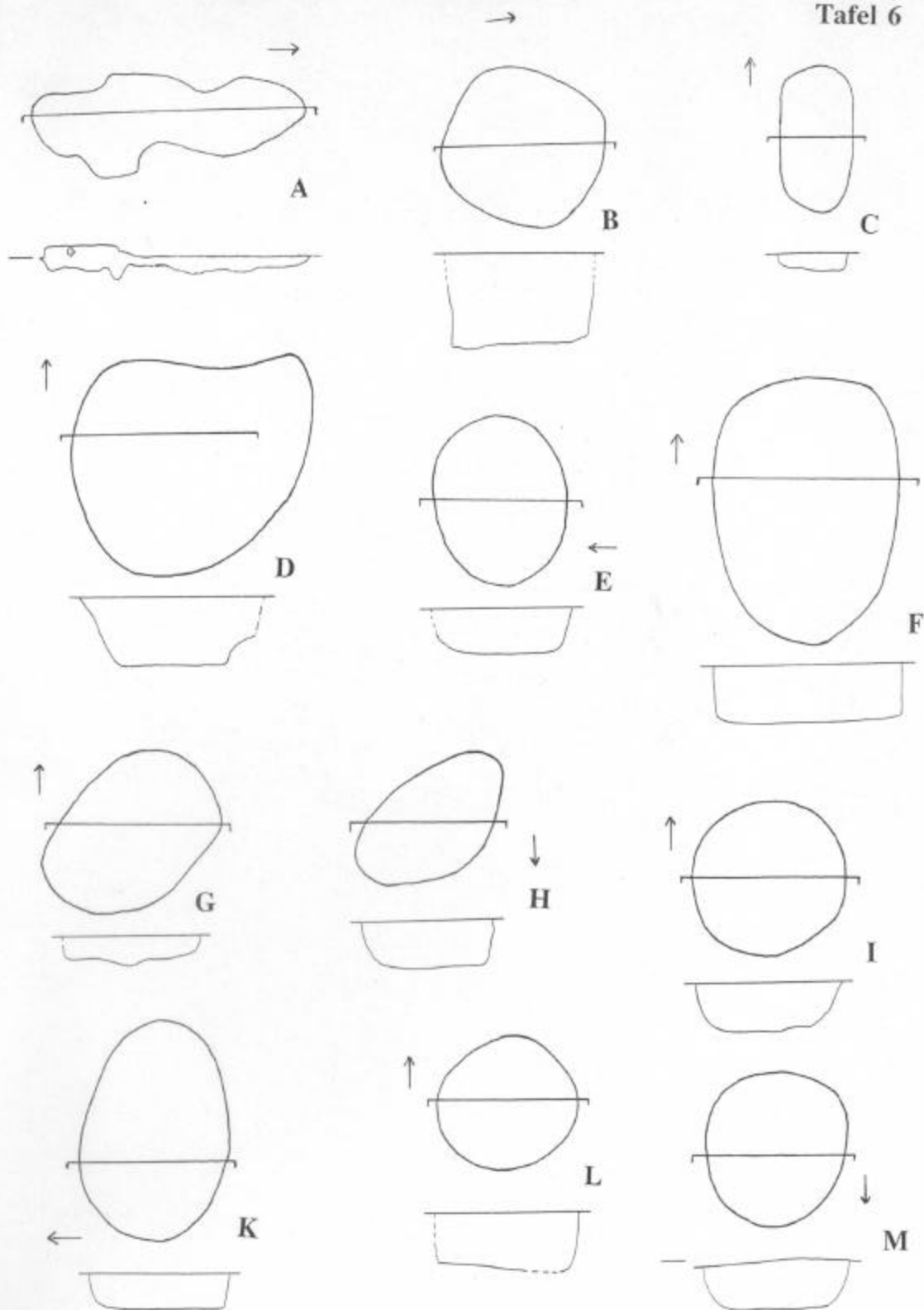

A: St. 1415, B: St. 1423, C: St. 1424, D: St. 1425, E: St. 1426, F: St. 1436, G: St. 1438,  
 H: St. 1441, I: St. 1444, K: St. 1445, L: St. 1446, M: St. 1448 (alle M 1:50).

Tafel 7

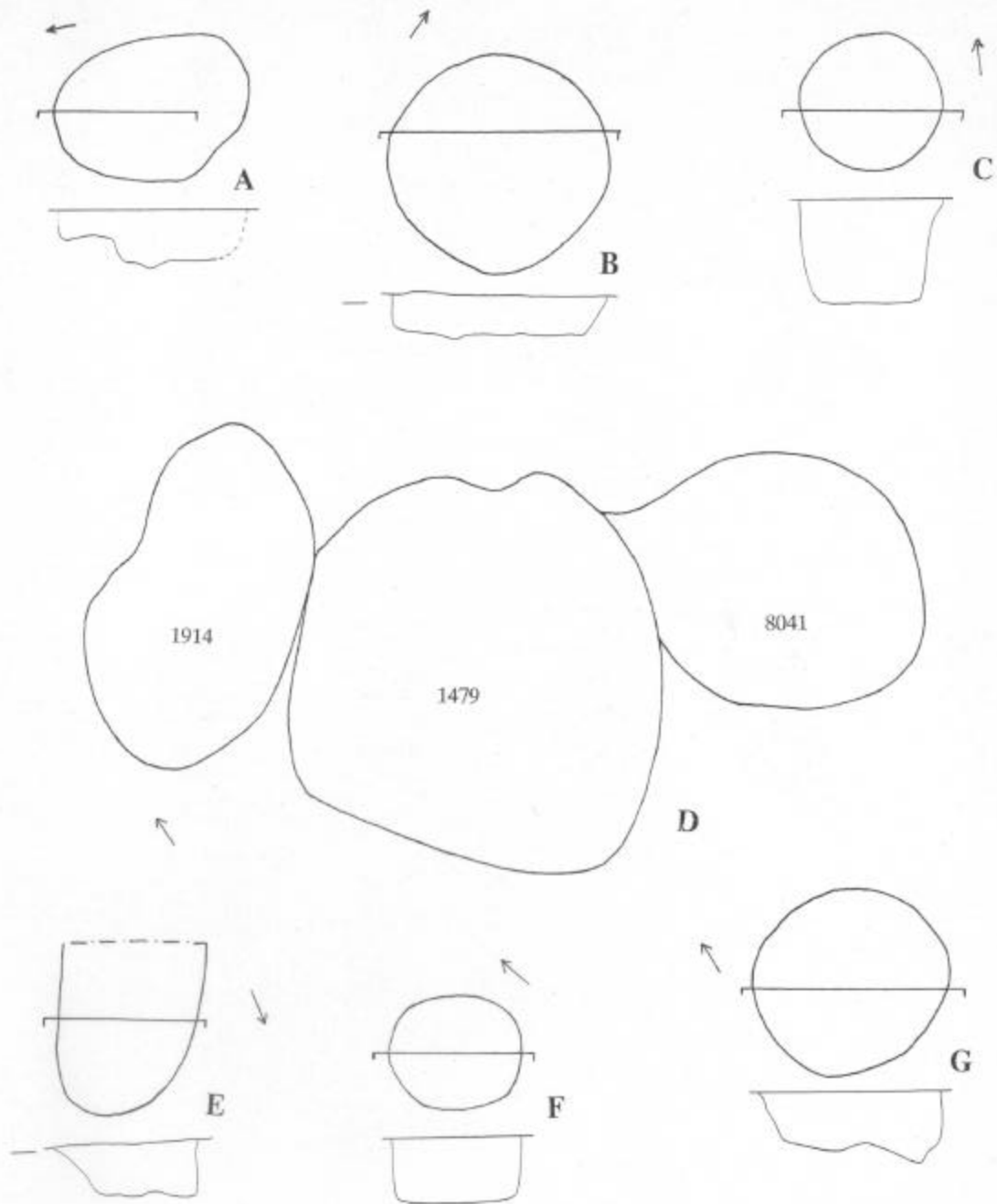

A: St. 1473, B: St. 1476, C: St. 1478, D: St. 1479, 1914 und 8041, E: St. 1481, F: St. 1718, G: St. 1721 (alle M 1:50).

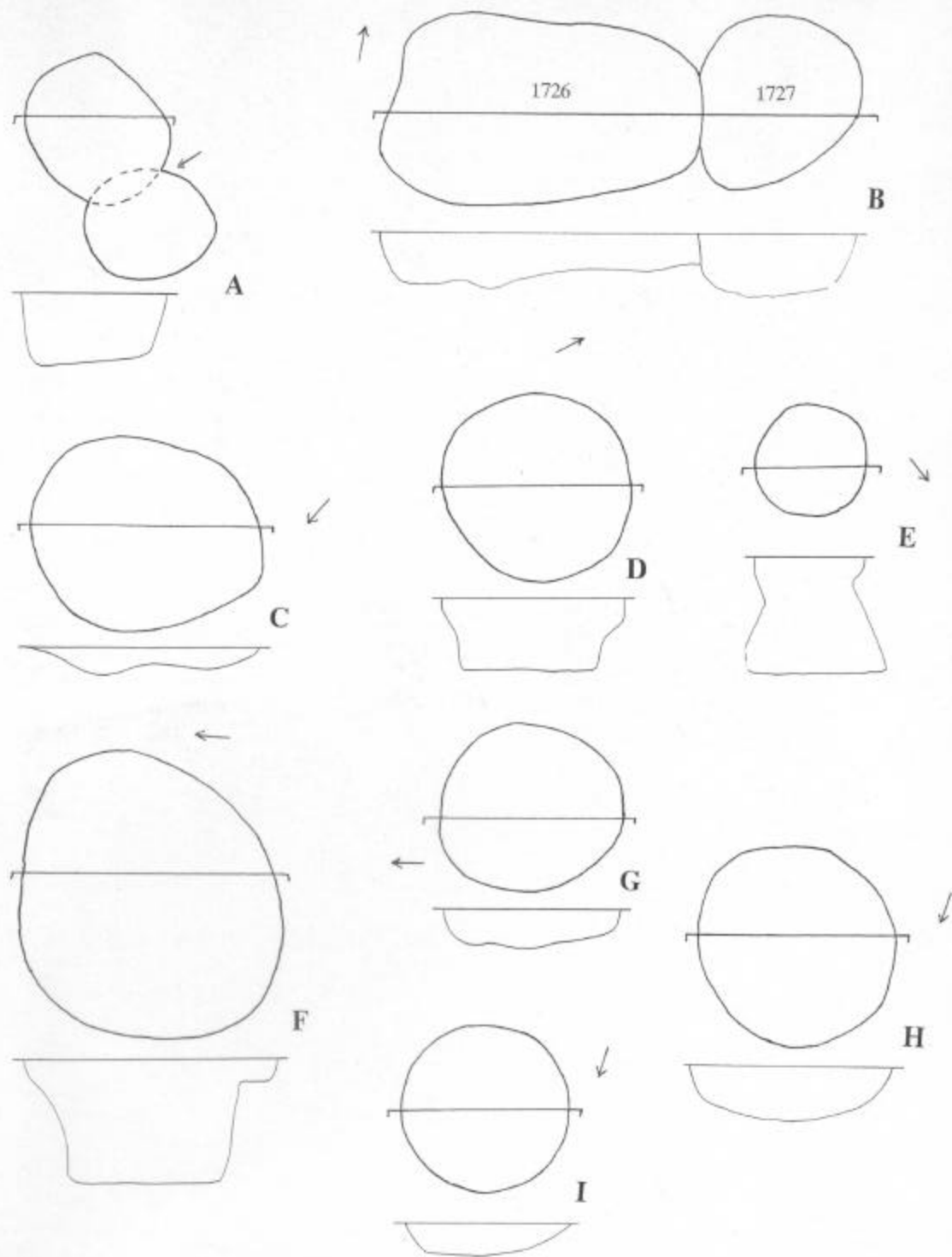

A: St. 1724, B: St. 1726 und 1727, C: St. 1730, D: St. 1744, E: St. 1763, F: St. 1784,  
G: St. 1788, H: St. 1790, I: St. 1792 (alle M 1:50).

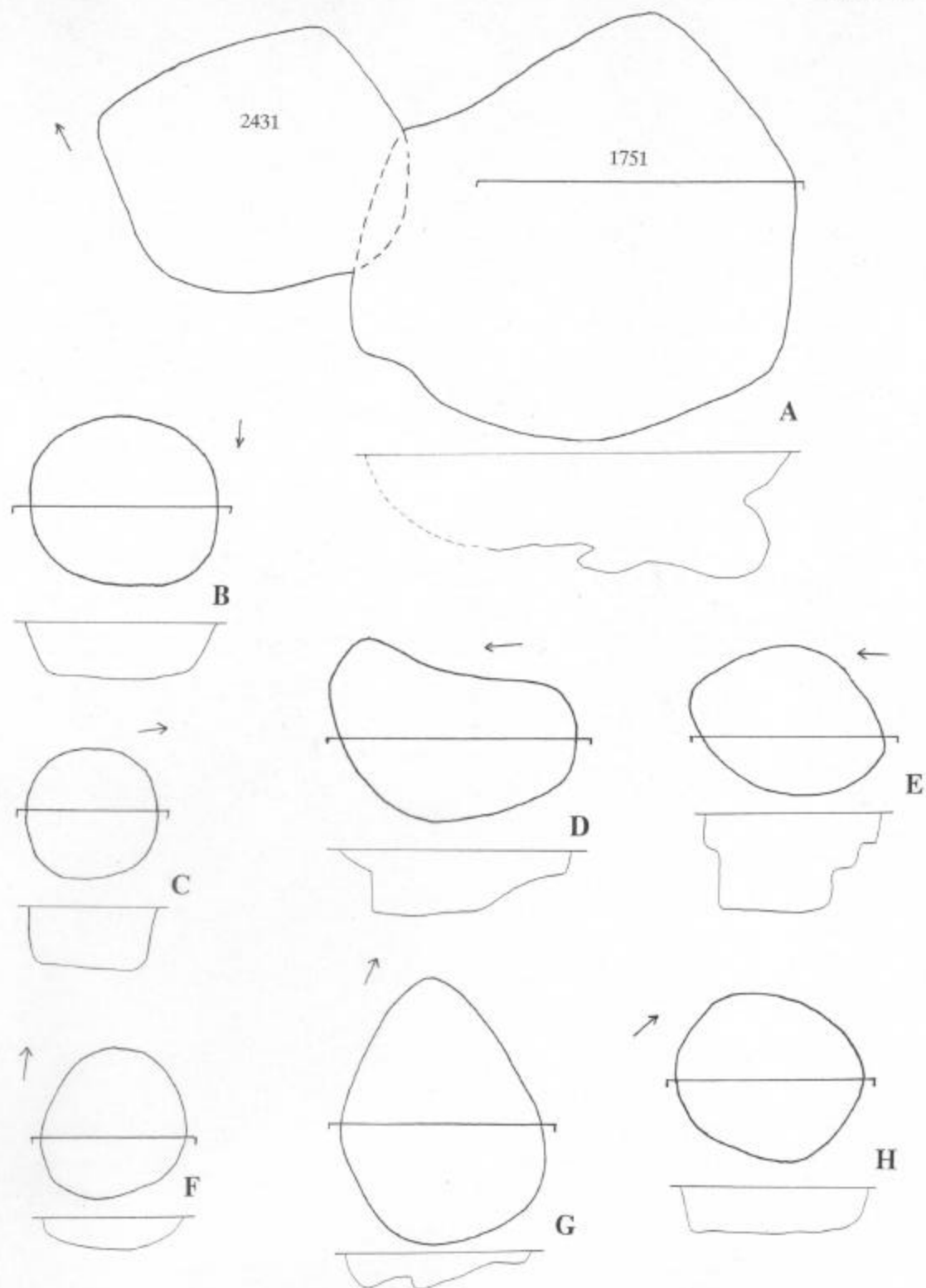

A: St. 1751 und 2431, B: 1811, C: St. 1824, D: St. 1828, E: St. 1829, F: St. 1840,  
G: St. 1841, H: St. 1861 (alle M 1:50).

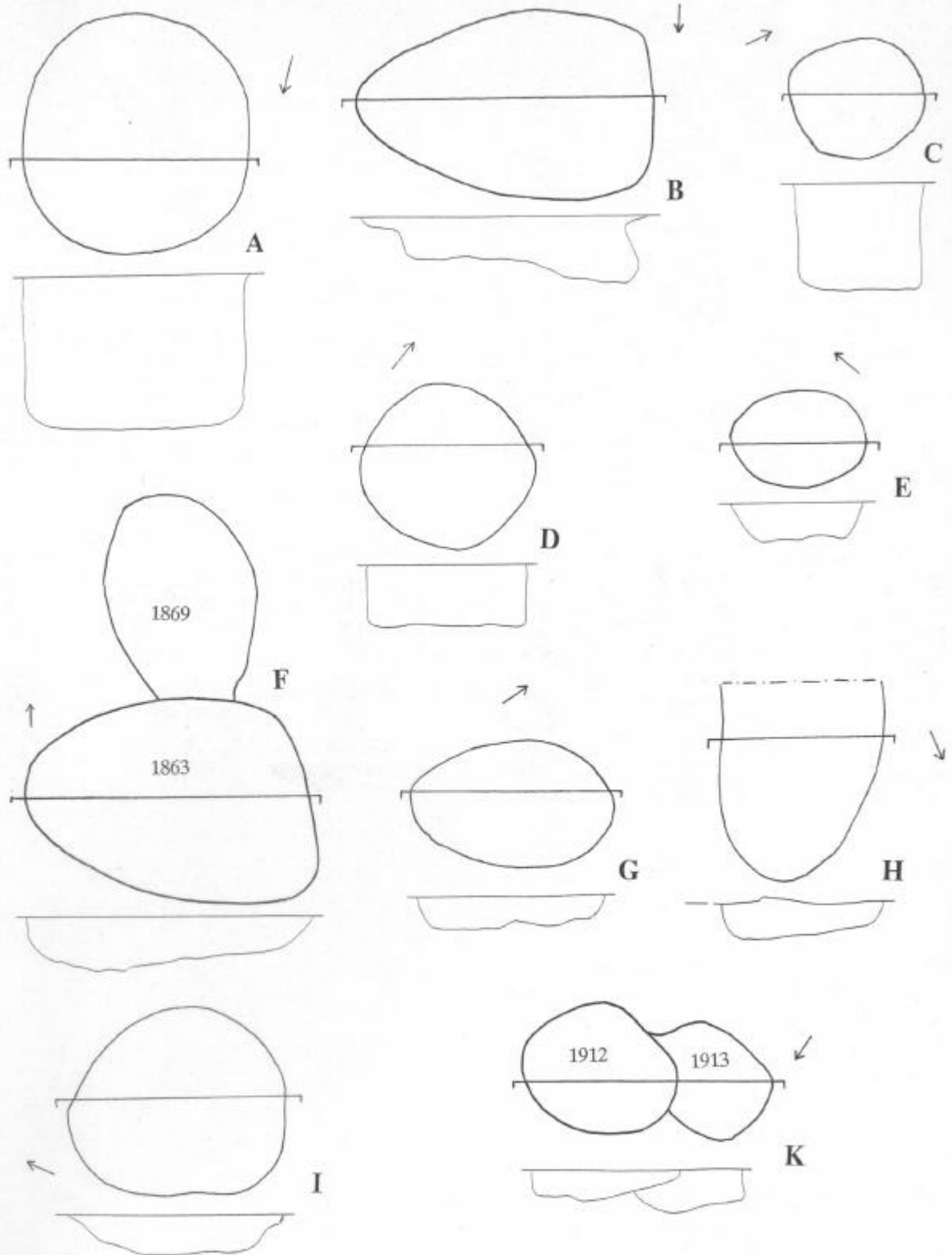

A: St. 1851, B: St. 1864, C: St. 1865, D: St. 1870, E: St. 1874, F: St. 1863 und 1869, G: St. 1880, H: St. 1916, I: St. 1877, K: St. 1912 und 1913 (alle M 1:50).



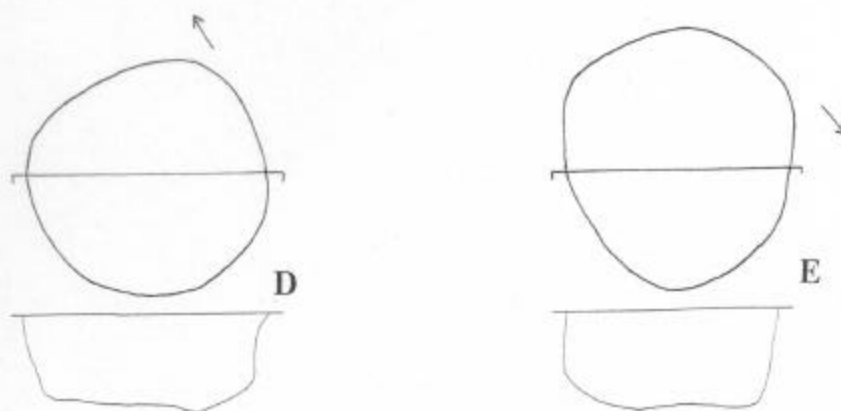
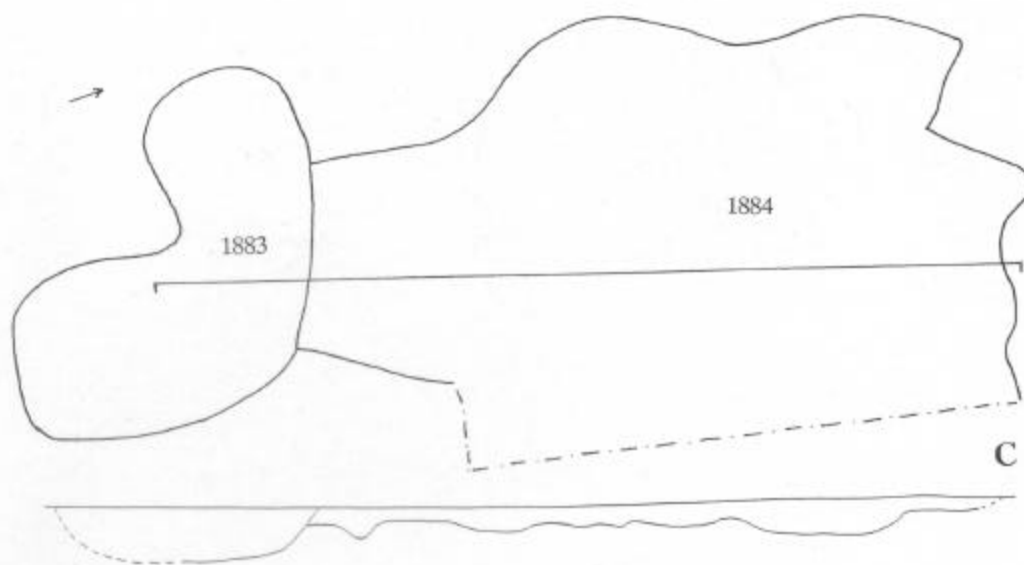
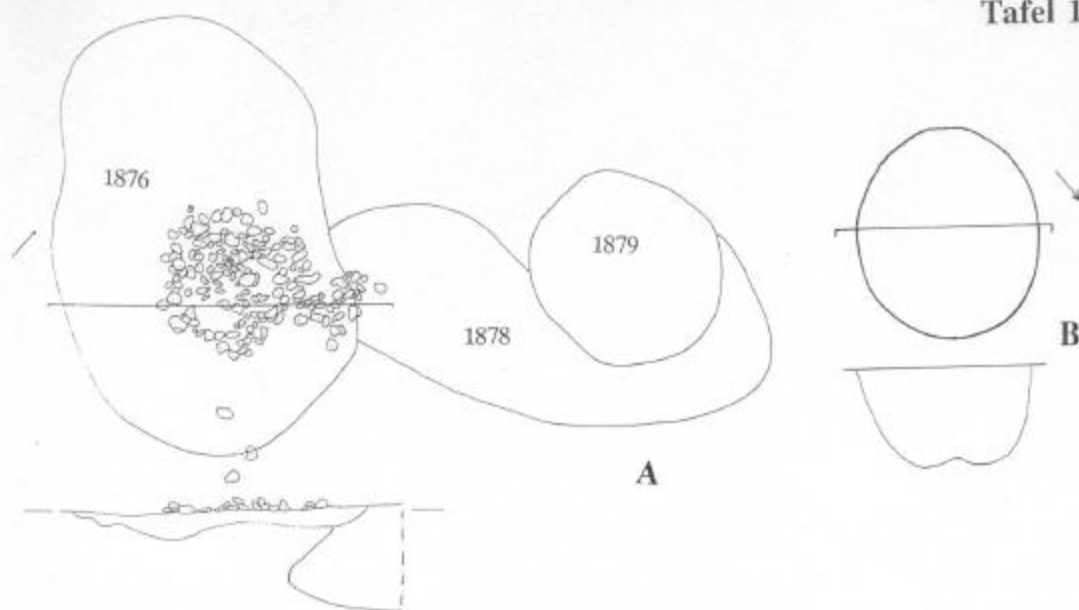

A: St. 1876, 1878 und 1879, B: St. 1941, C: St. 1883 und 1884, D: St. 1981, E: St. 1985  
(alle M 1:50).

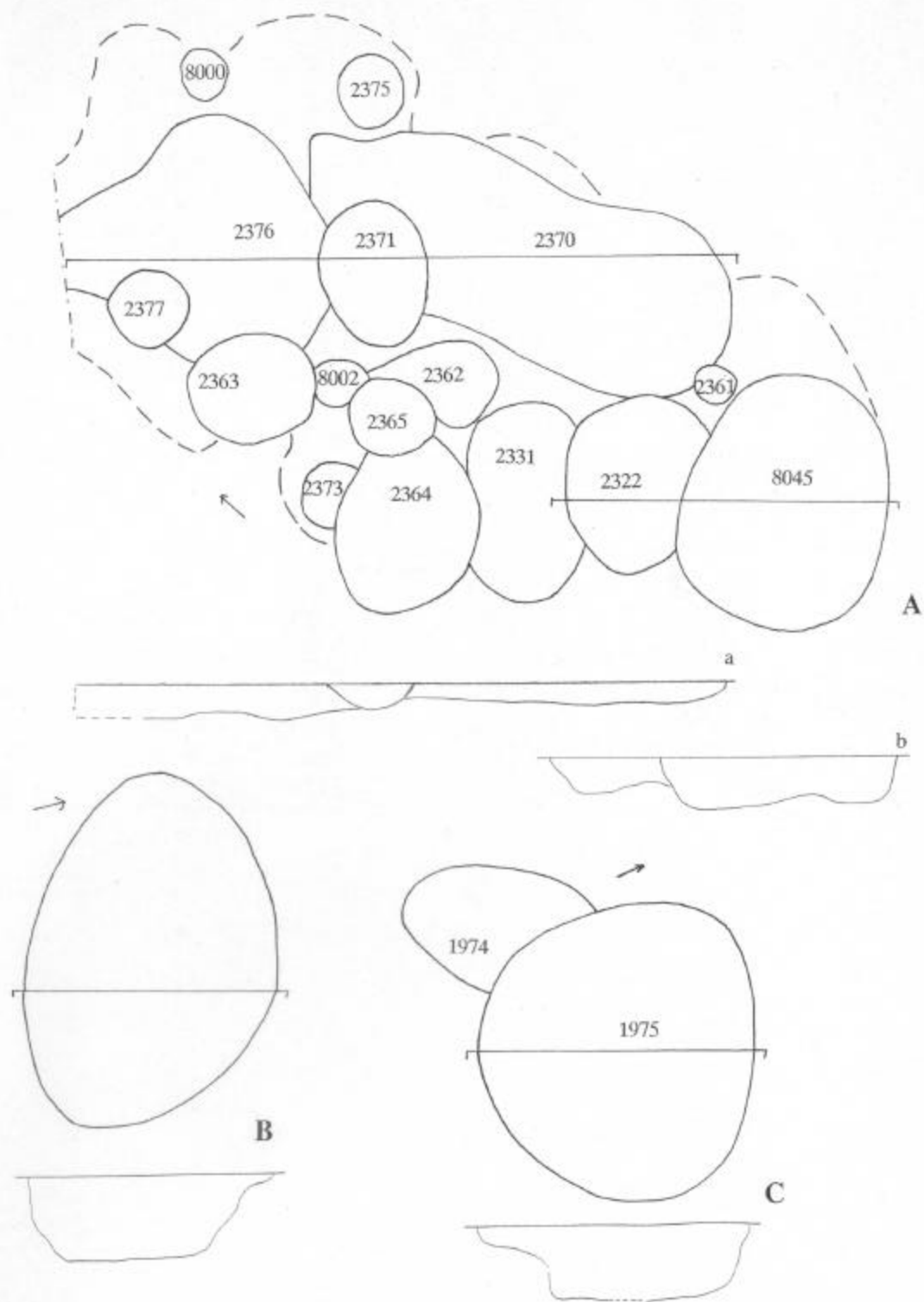

A: Grubenkomplex 1906 a: Profil St. 2370, 2371 und 2376, b: Profil St. 2322 und 8045,  
 B: St. 1924, C: St. 1974 und 1975 (alle M 1:50).

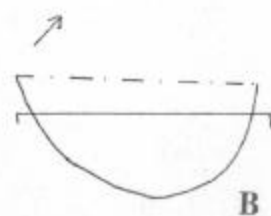
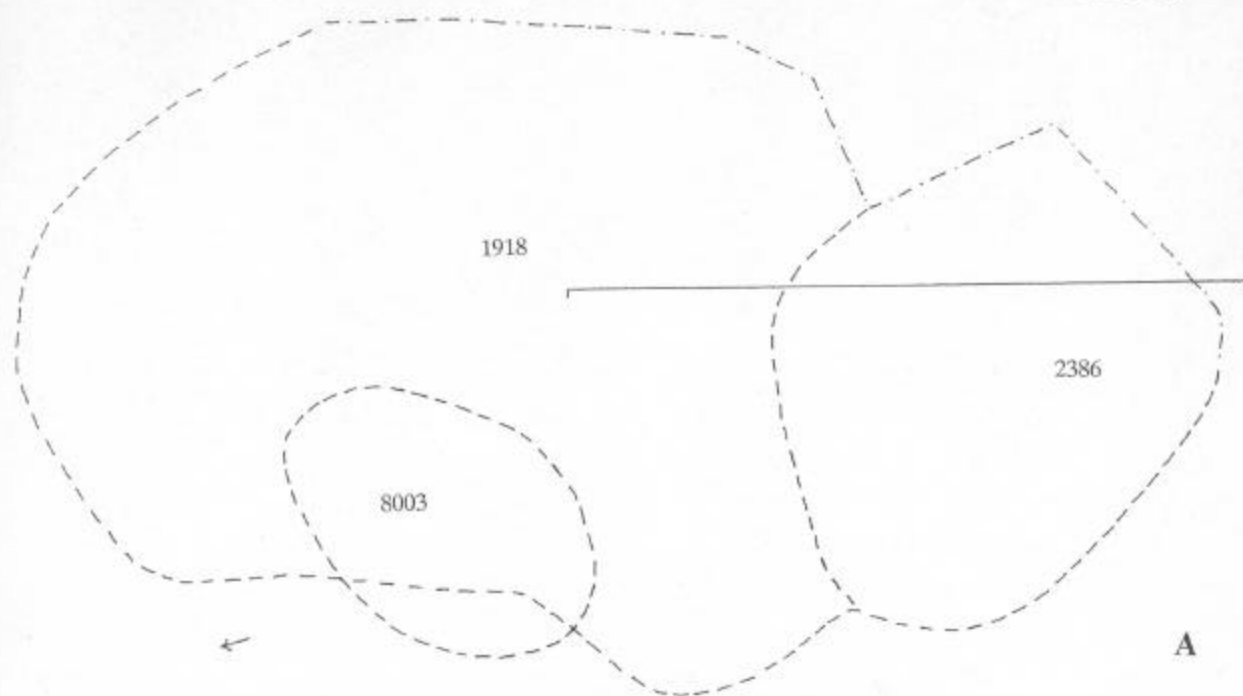

**B**

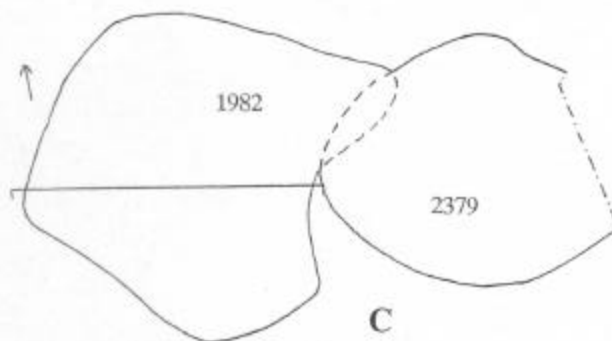
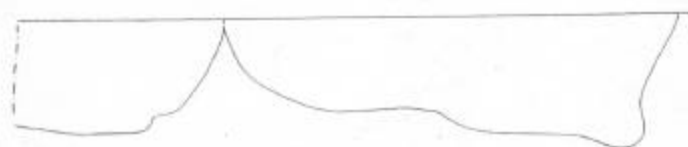

**C**

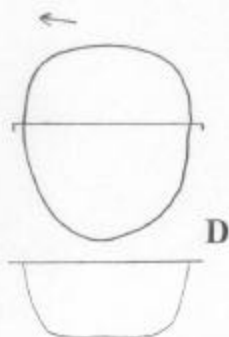

**D**

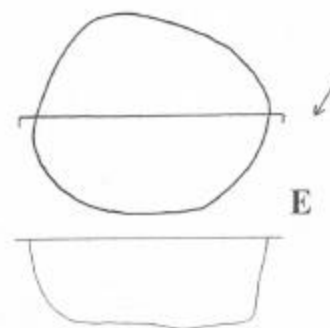

**E**



A: St. 1918, 2386 und 8003, B: St. 1980, C: St. 1982 und 2379, D: St. 1990, E: St. 1989  
(alle M 1:50).

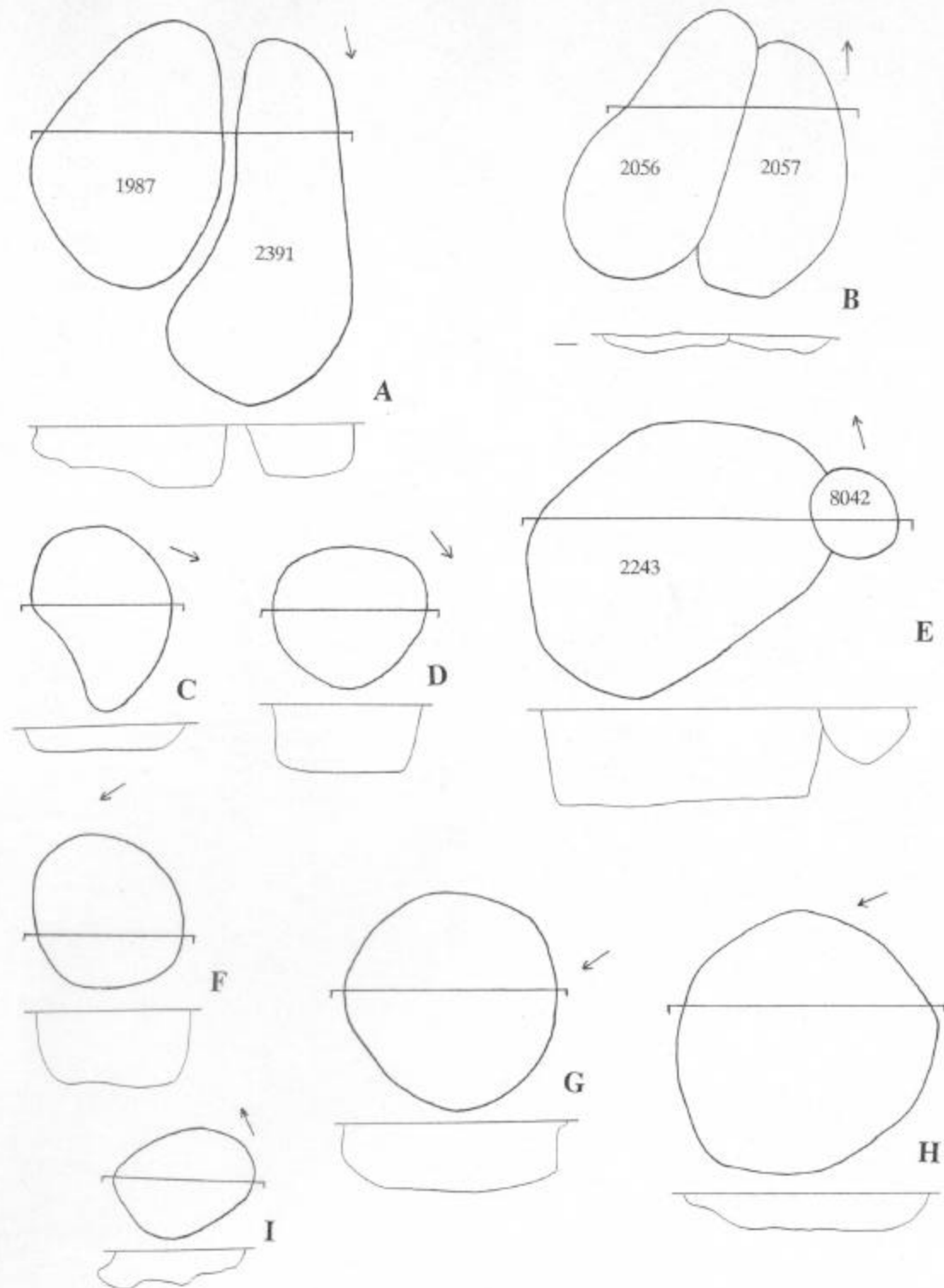

A: St. 1987 und 2391, B: St. 2056 und 2057, C: St. 2106, D: St. 2245, E: St. 2243 und 8042, F: St. 2244, G: St. 2246, H: St. 2247, I: St. 2302 (alle M 1:50).

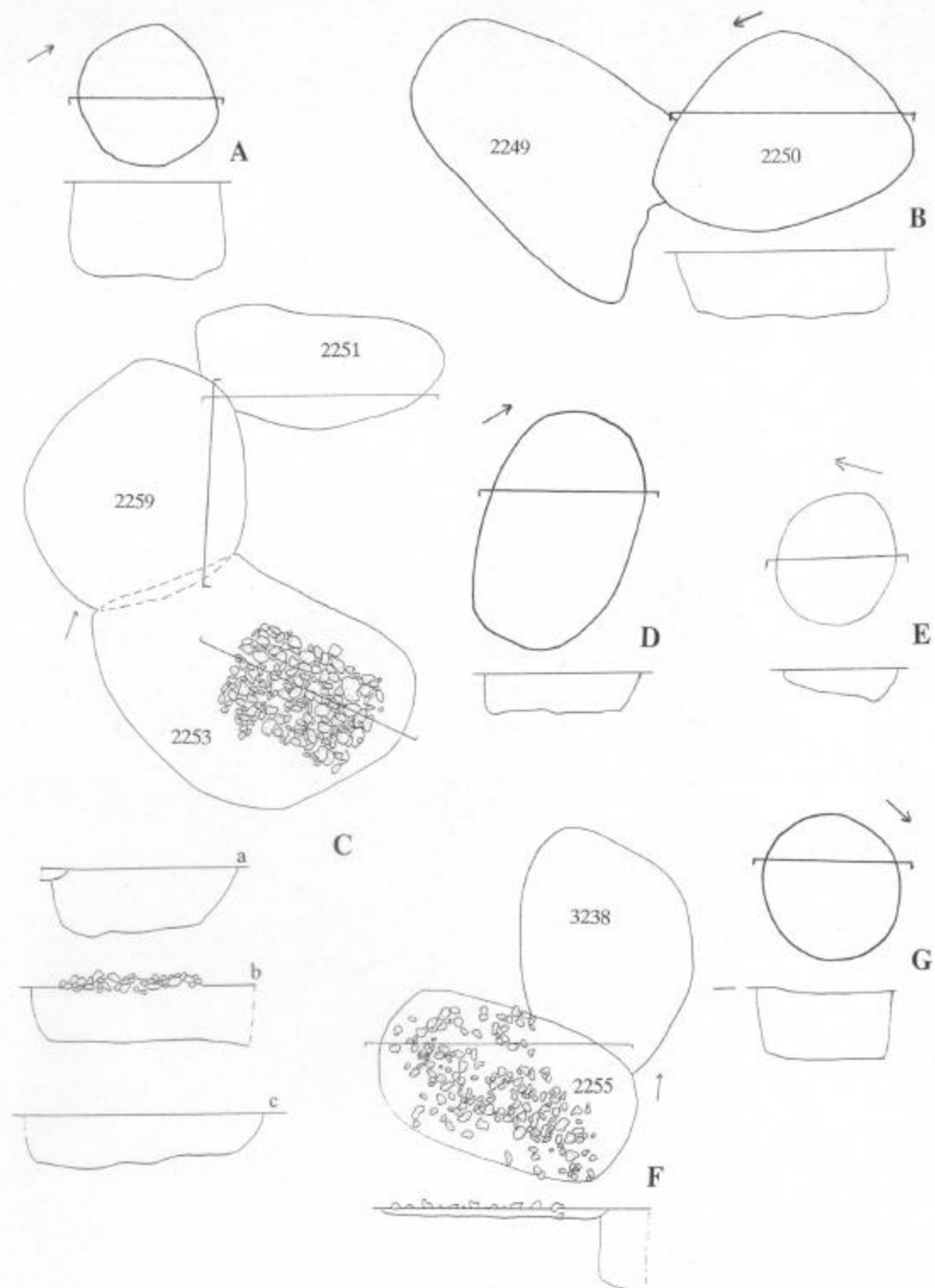

A: St. 2248, B: St. 2249 und 2250, C: St. 2251, 2253 und 2259, a: Profil St. 2251 und 2259,  
 b: Profil St. 2253, c: Profil St. 2259, D: St. 2252, E: St. 2054, F: St. 2255 und 3238,  
 G: St. 2258 (alle M 1:50).

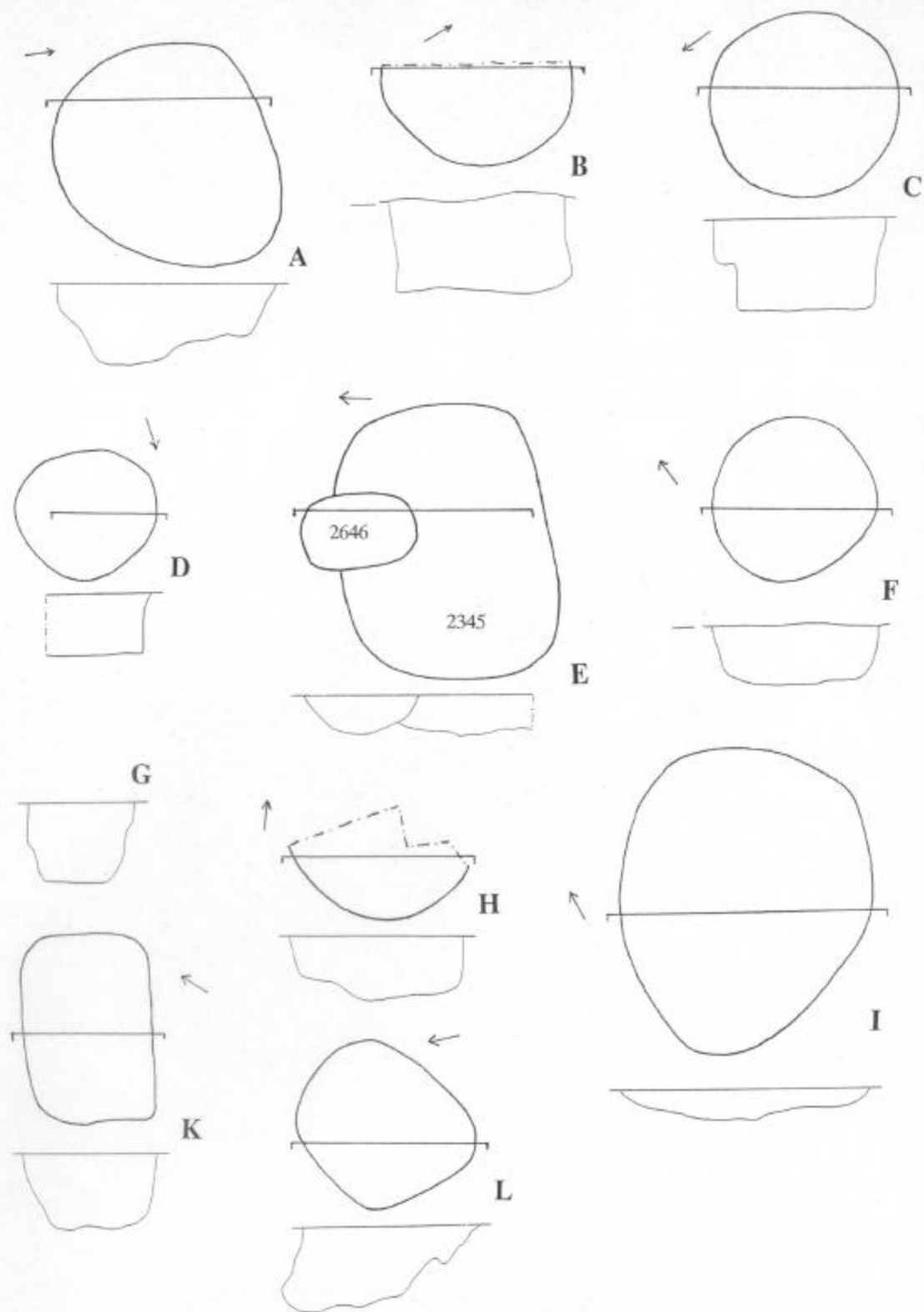

A: St. 2256, B: St. 2260, C: St. 2275, D: St. 2276, E: St. 2345 und 2646, F: St. 2413,  
 G: St. 2421, H: St. 2433, I: St. 2453, K: St. 2524, L: St. 2531 (alle M 1:50).

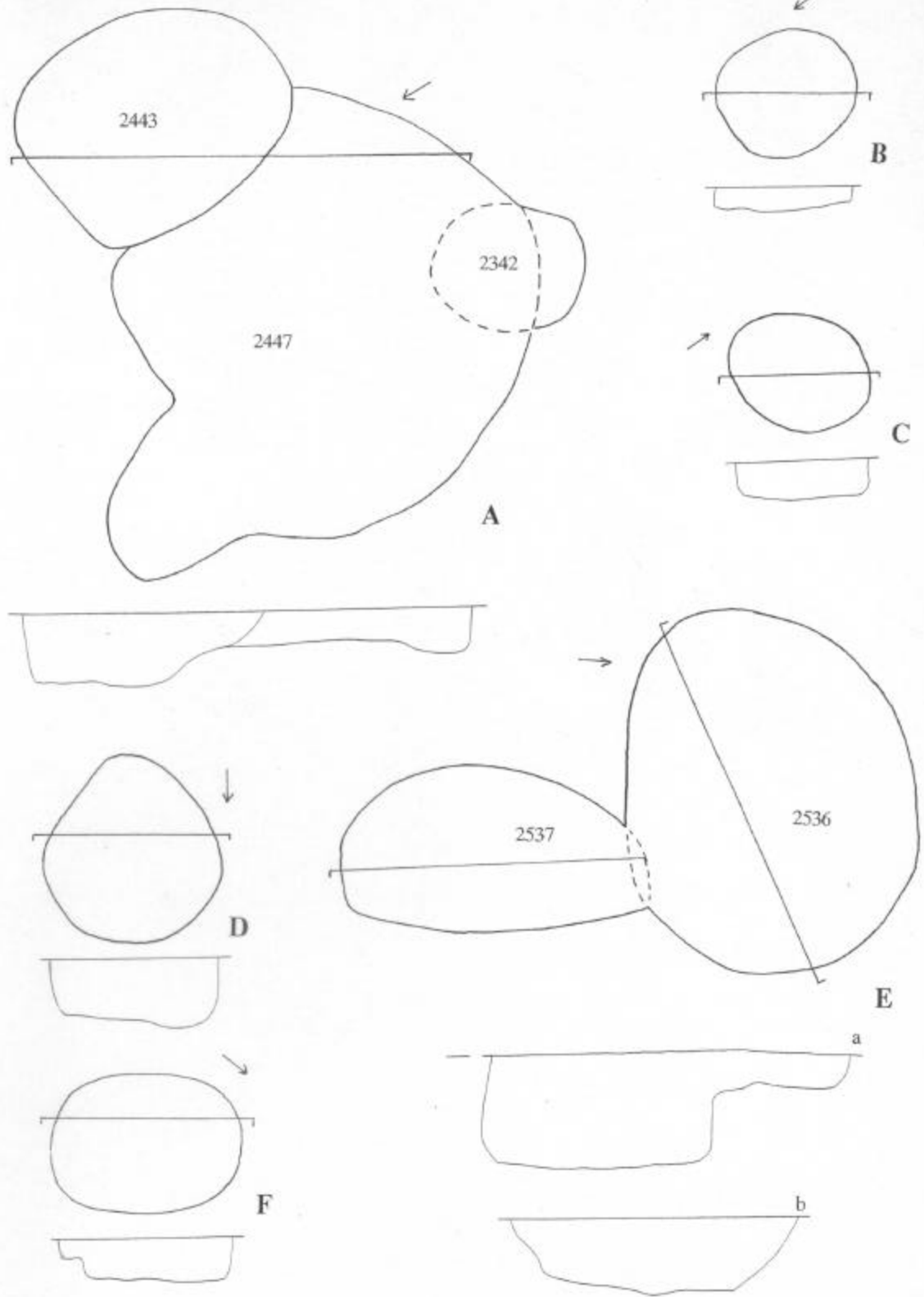

A: St. 2342, 2443 und 2447, B: St. 2554, C: St. 2557, D: St. 2570, E: St. 2536 und 2537,  
 a: Profil St. 2536, b: Profil St. 2537, F: St. 2596 (alle M 1:50).

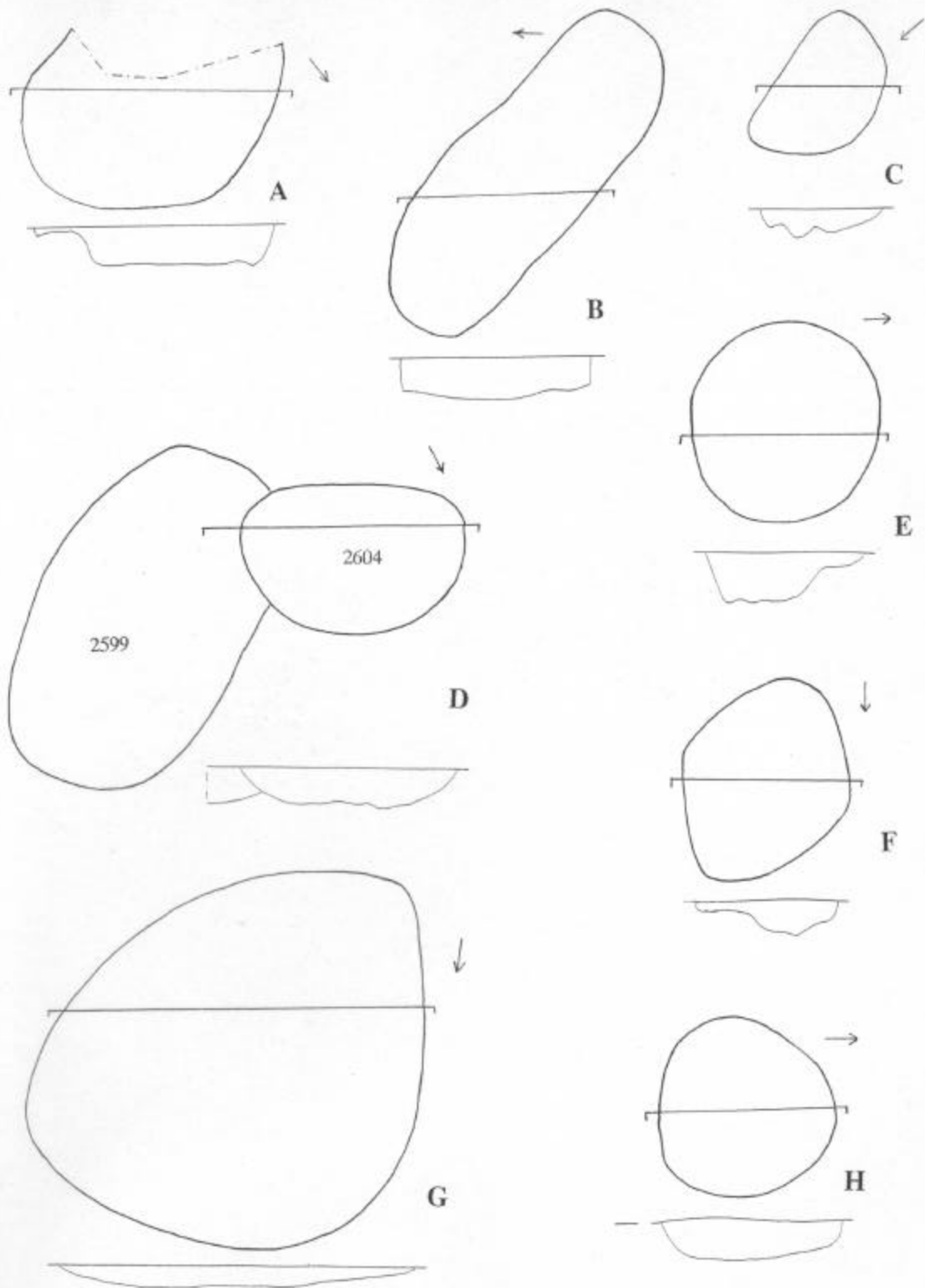

A: St. 2594, B: St. 2595, C: St. 2626, D: St. 2599 und 2604, E: St. 2621, F: St. 2627,  
 G: St. 2636, H: St. 2696 (alle M 1:50).



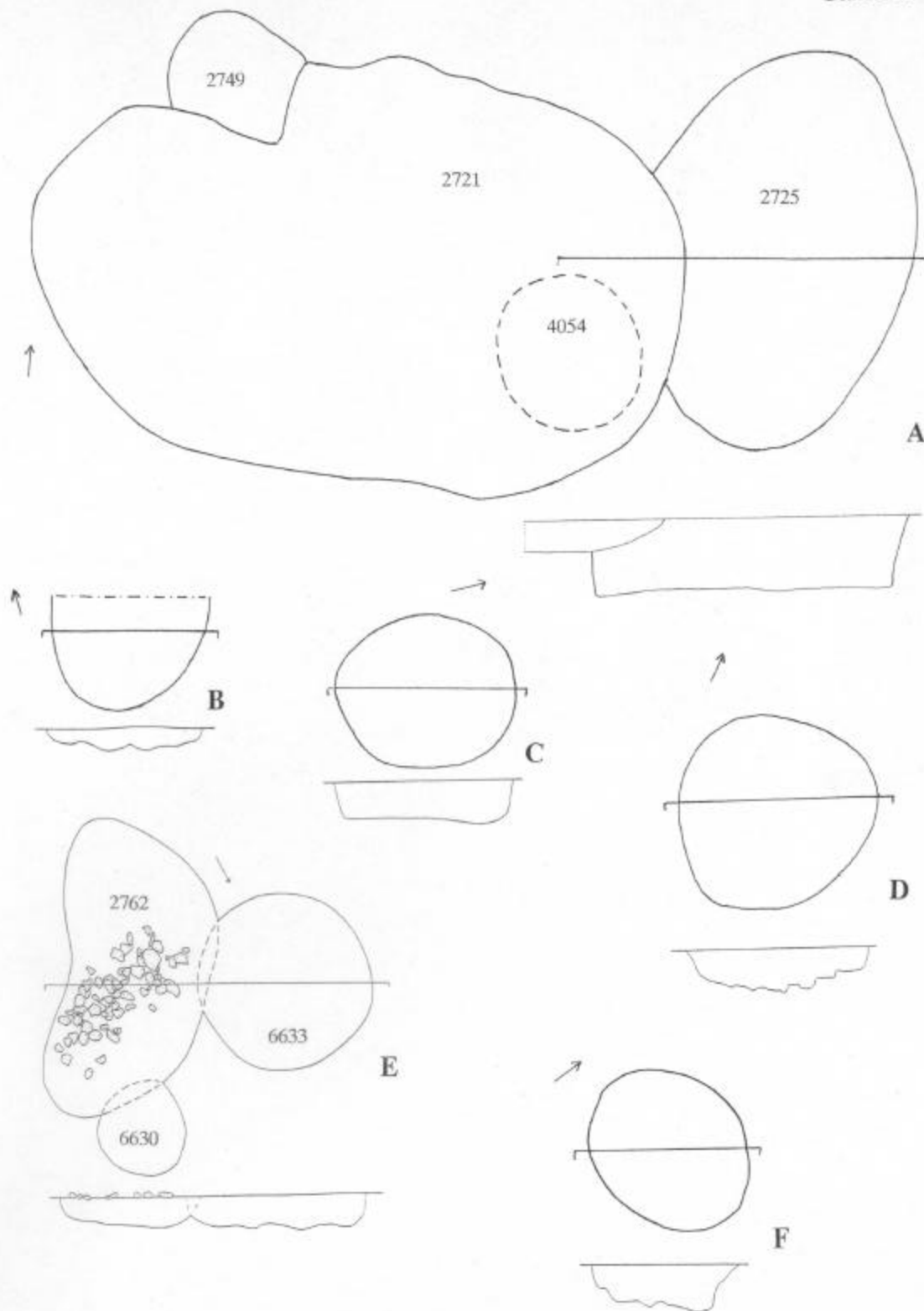

A: St. 2721, 2725, 2749 und 4054, B: St. 2726, C: St. 2745, D: St. 2782, E: St. 2762, 6630 und 6633, F: St. 2793 (alle M 1:50).

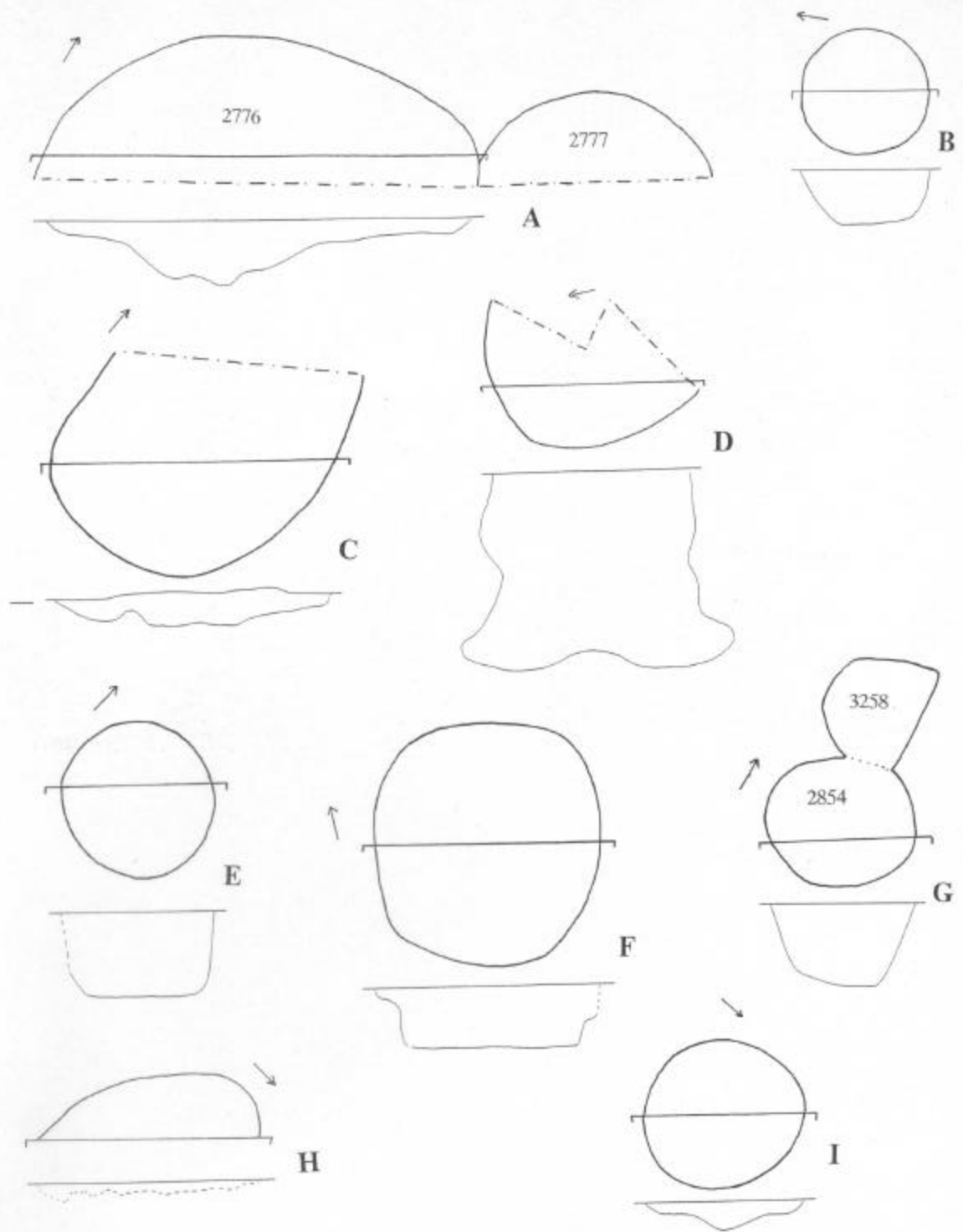

A: St. 2776 und 2777, B: St. 2837, C: St. 2795, D: St. 2819, E: St. 2836, F: St. 2852,  
 G: St. 2854 und 3258, H: St. 3135, I: St. 3169 (alle M 1:50).

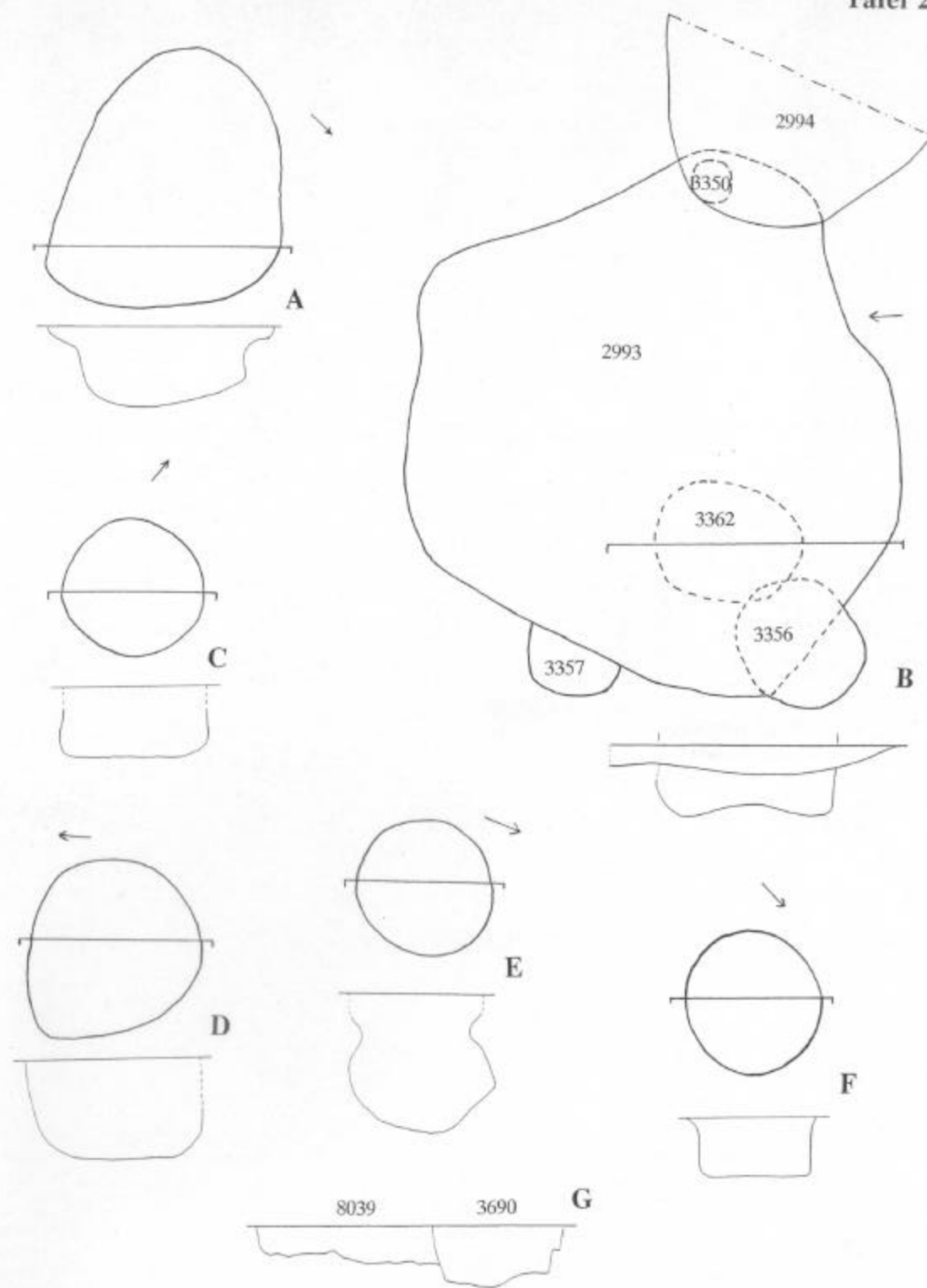

A: St. 3129, B: St. 2993, 2994, 3350, 3356, 3357 und 3362, C: St. 3130, D: St. 3143, E: St. 3166, F: St. 3256, G: St. 3690 und 8039 (alle M 1:50).

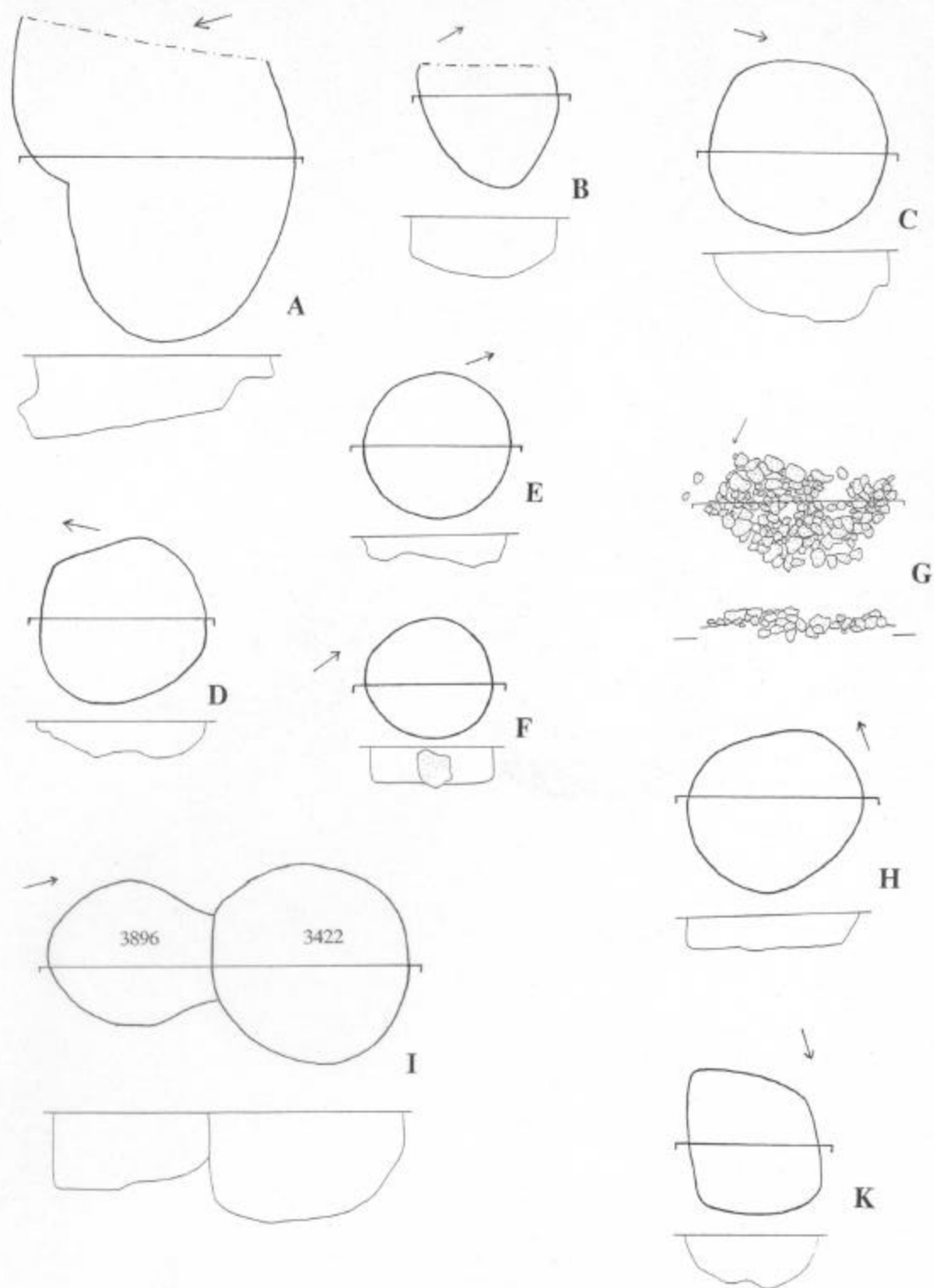

A: St. 3330, B: St. 3336, C: St. 3409, D: St. 3410, E: St. 3412, F: St. 3413, G: St. 3444,  
 H: St. 3470, I: St. 3422 und 3896, K: St. 3484 (alle M 1:50).

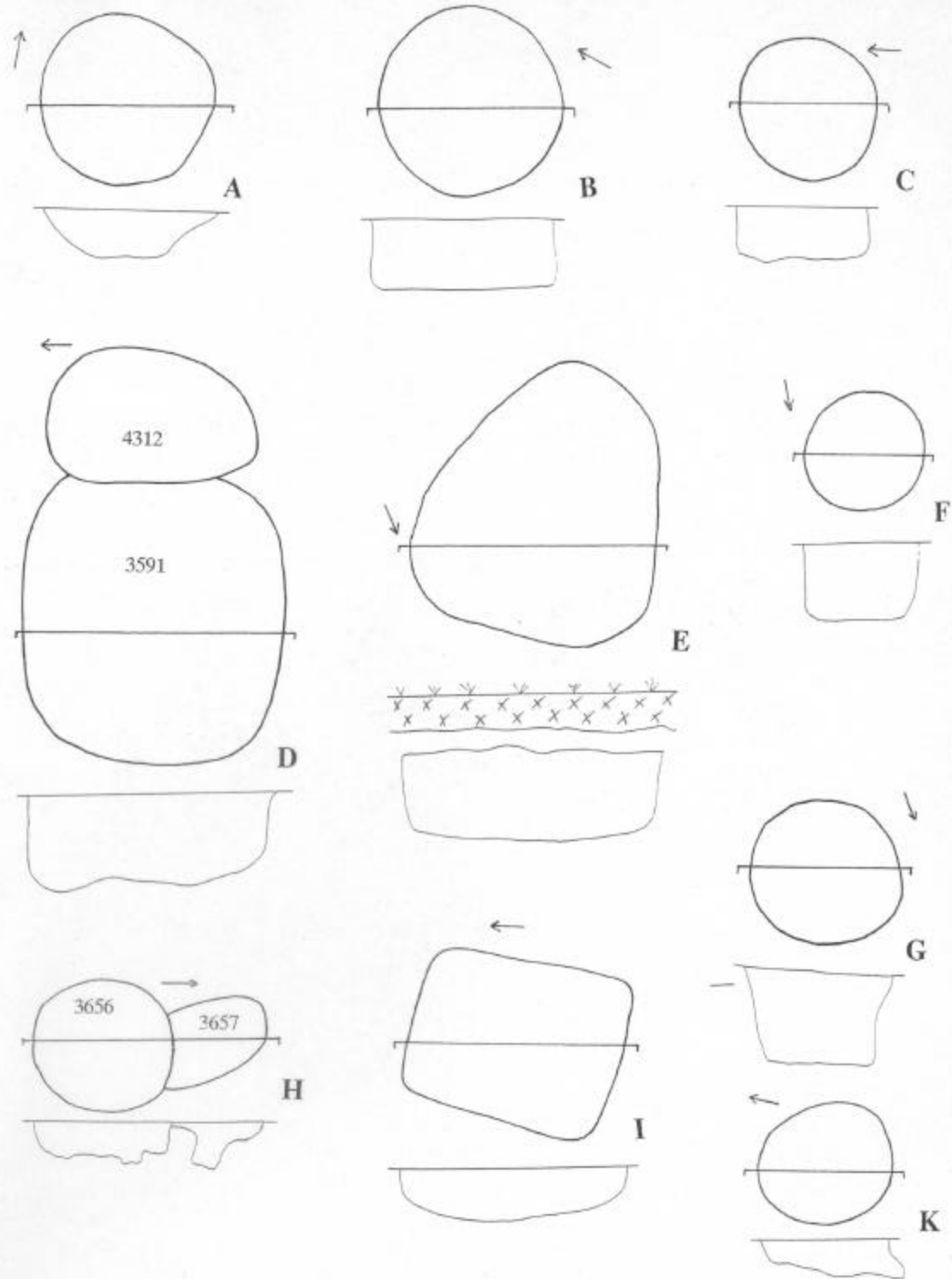

A: St. 3486, B: St. 3545, C: St. 3548, D: St. 3591 und 4312, E: St. 3602, F: St. 3624,  
 G: St. 3636, H: St. 3656 und 3657, I: St. 3681, K: St. 3671 (alle M 1:50).

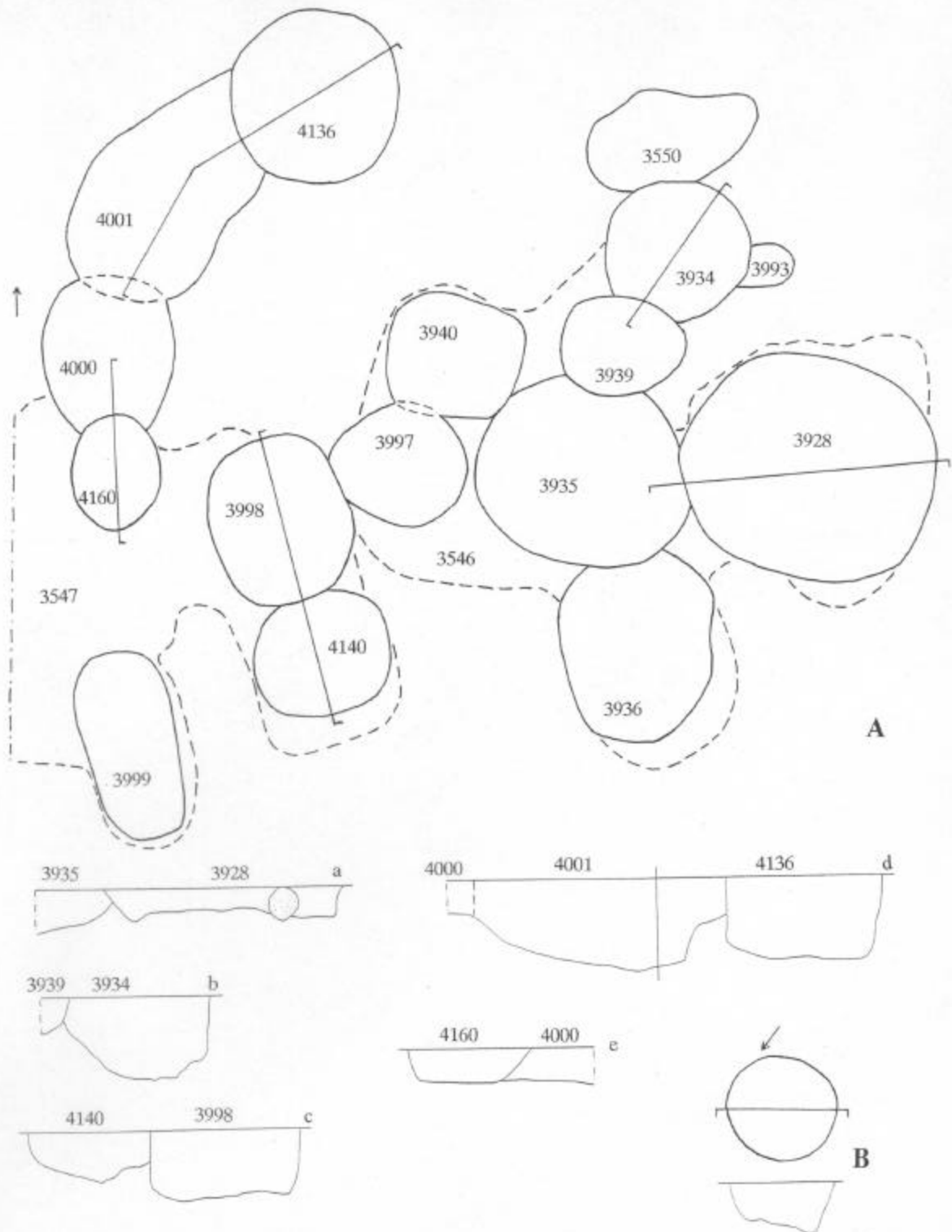

A: Grubenkomplexe St. 3546 und 3547, a: Profil St. 3928 und 3935, b: Profil St. 3934 und 3939, c: Profil St. 3998 und 4140, d: Profil St. 4000, 4001 und 4136, e: Profil St. 4000 und 4160, B: St. 3572 (alle M 1:50).

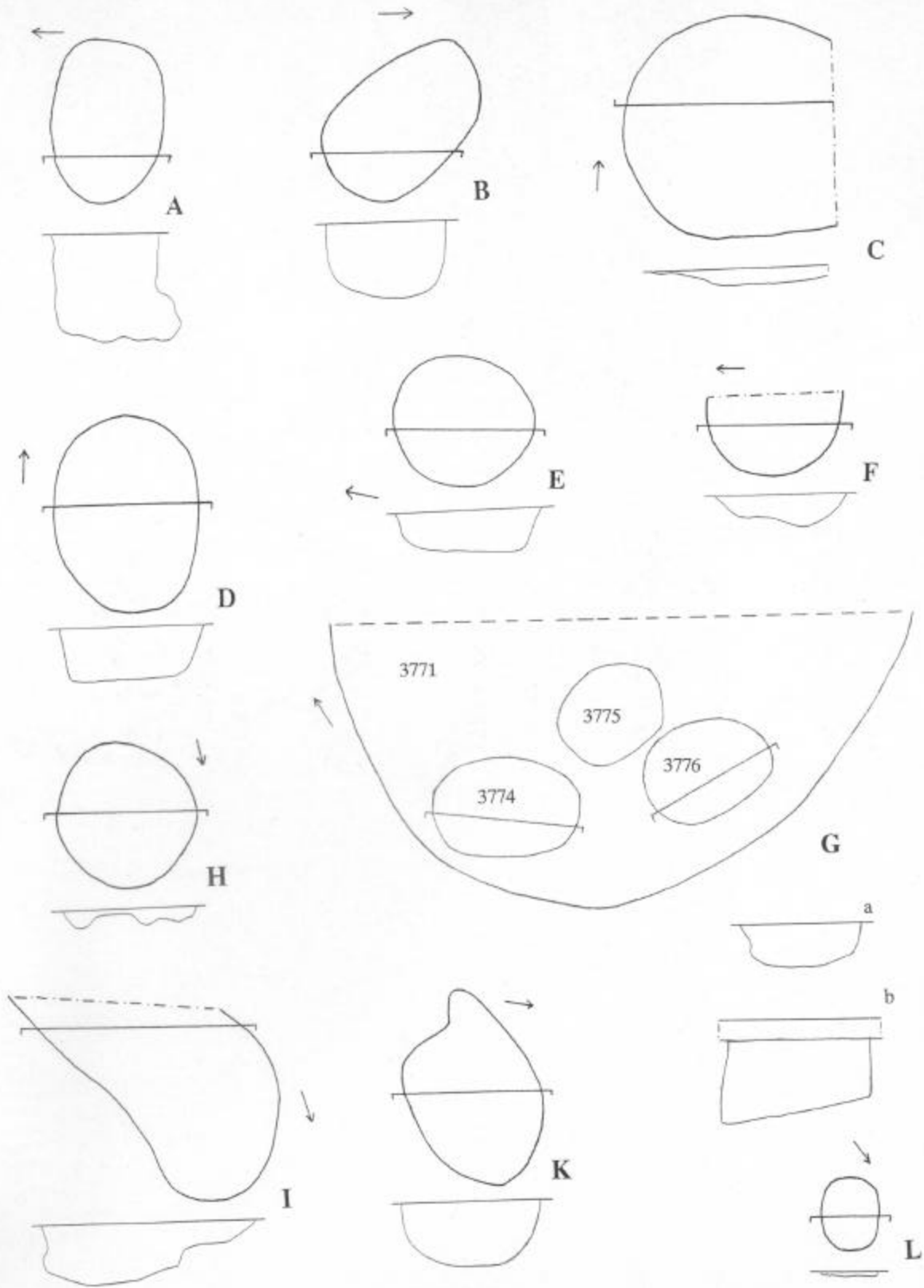

A: St. 3686, B: St. 3701, C: St. 3750, D: St. 3741, E: St. 3754, F: St. 3761, G: St. 3771, 3774, 3775 und 3776, a: Profil St. 3776, b: Profil St. 3771 und 3774, H: St. 3777, I: St. 3837, K: St. 3838, L: St. 3876 (alle M 1:50).

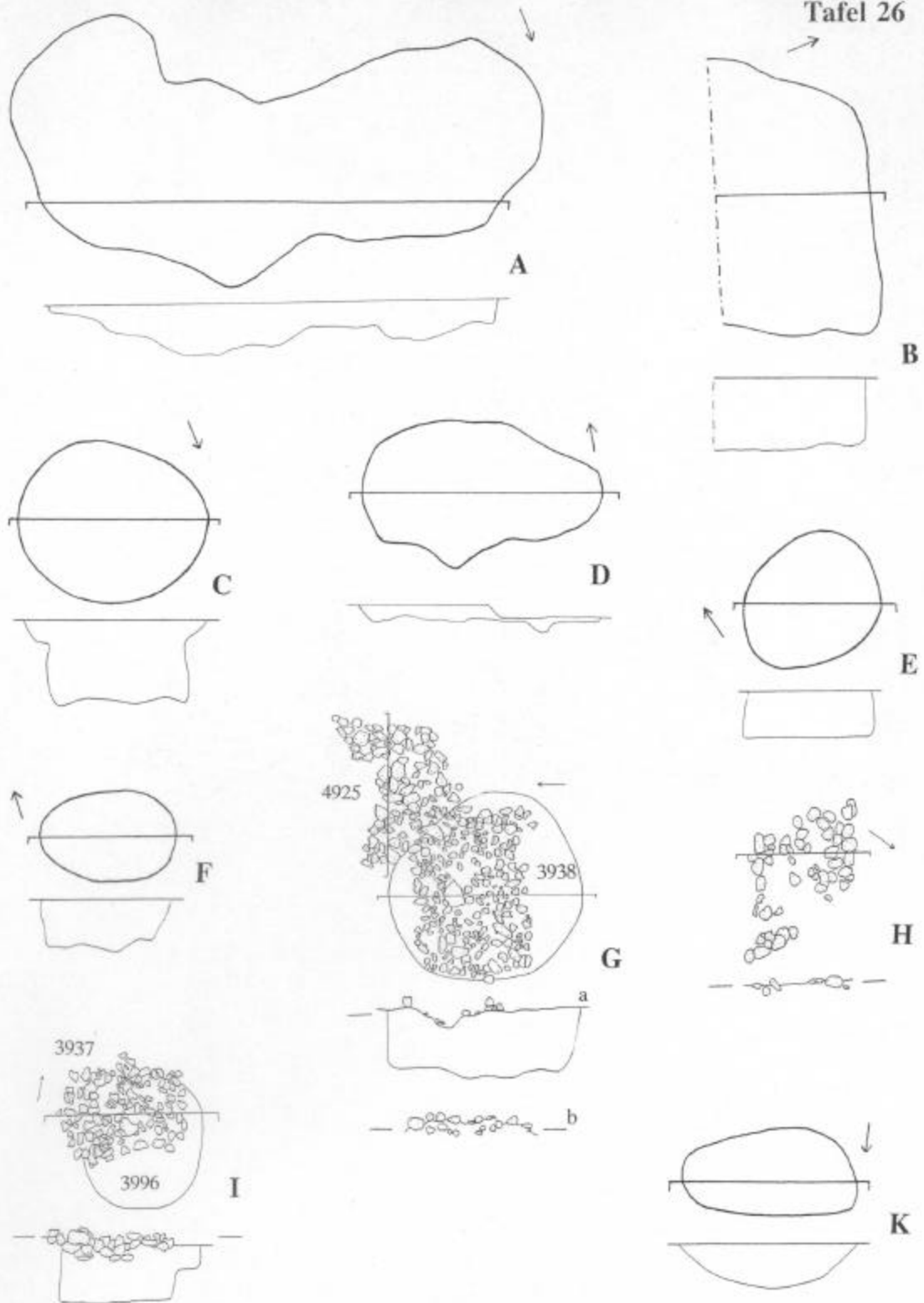

A: St. 3840, B: St. 3841, C: St. 3843, D: St. 3886, E: St. 3905, F: St. 3930, G: St. 3938 und 4925, a: Profil St. 3938, b: St. 4925, H: St. 3963, I: St. 3937 und 3996, K: St. 4049 (alle M 1:50).



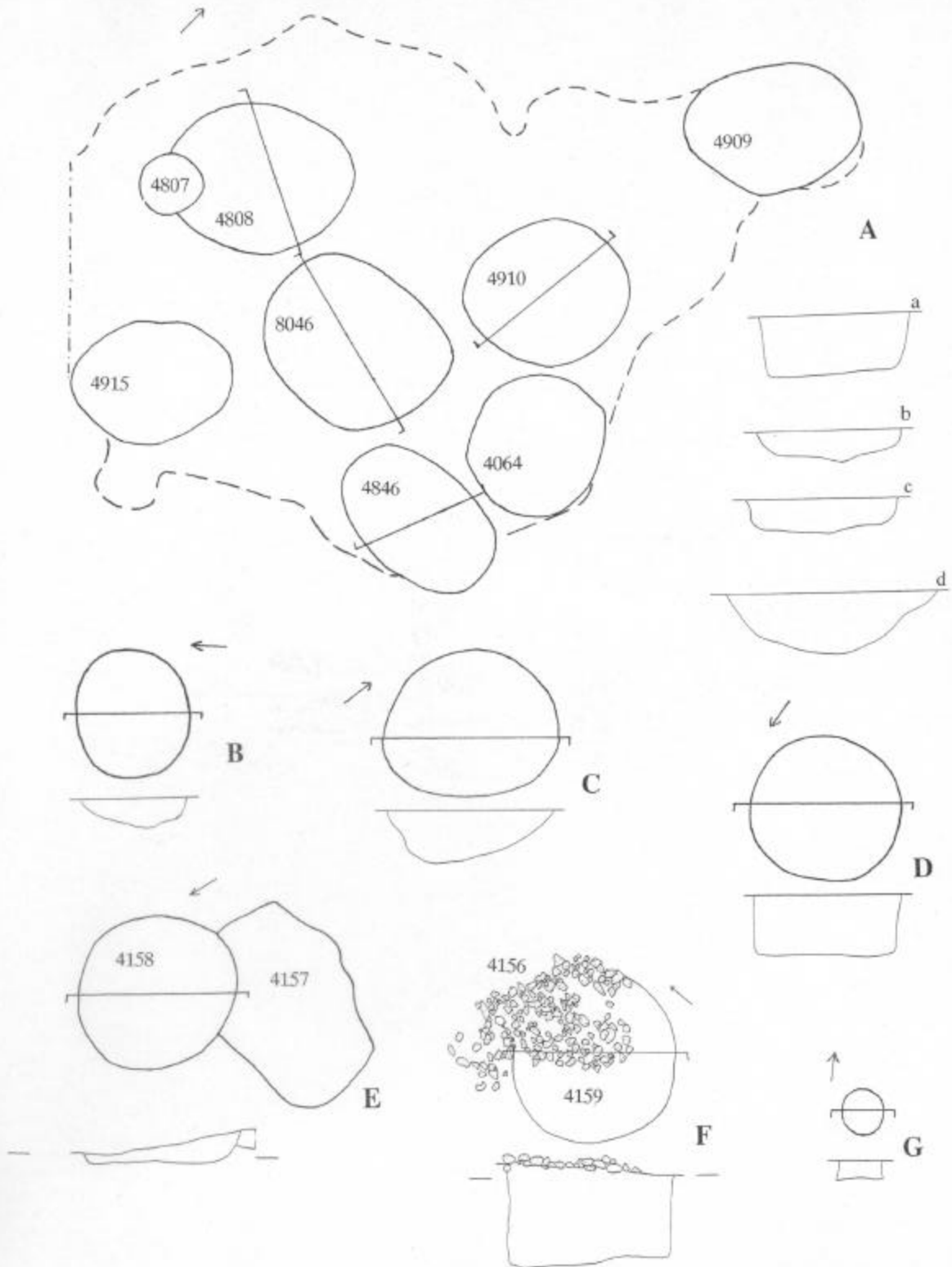

A: St. Grubenkomplex 4065, a: Profil St. 4808, b: Profil St. 4846, c: Profil St. 4910, d: Profil St. 8046, B: St. 4070, C: St. 4071, D: St. 4137, E: St. 4157 und 4158, F: St. 4156 und 4159, G: St. 4085 (alle M 1:50).

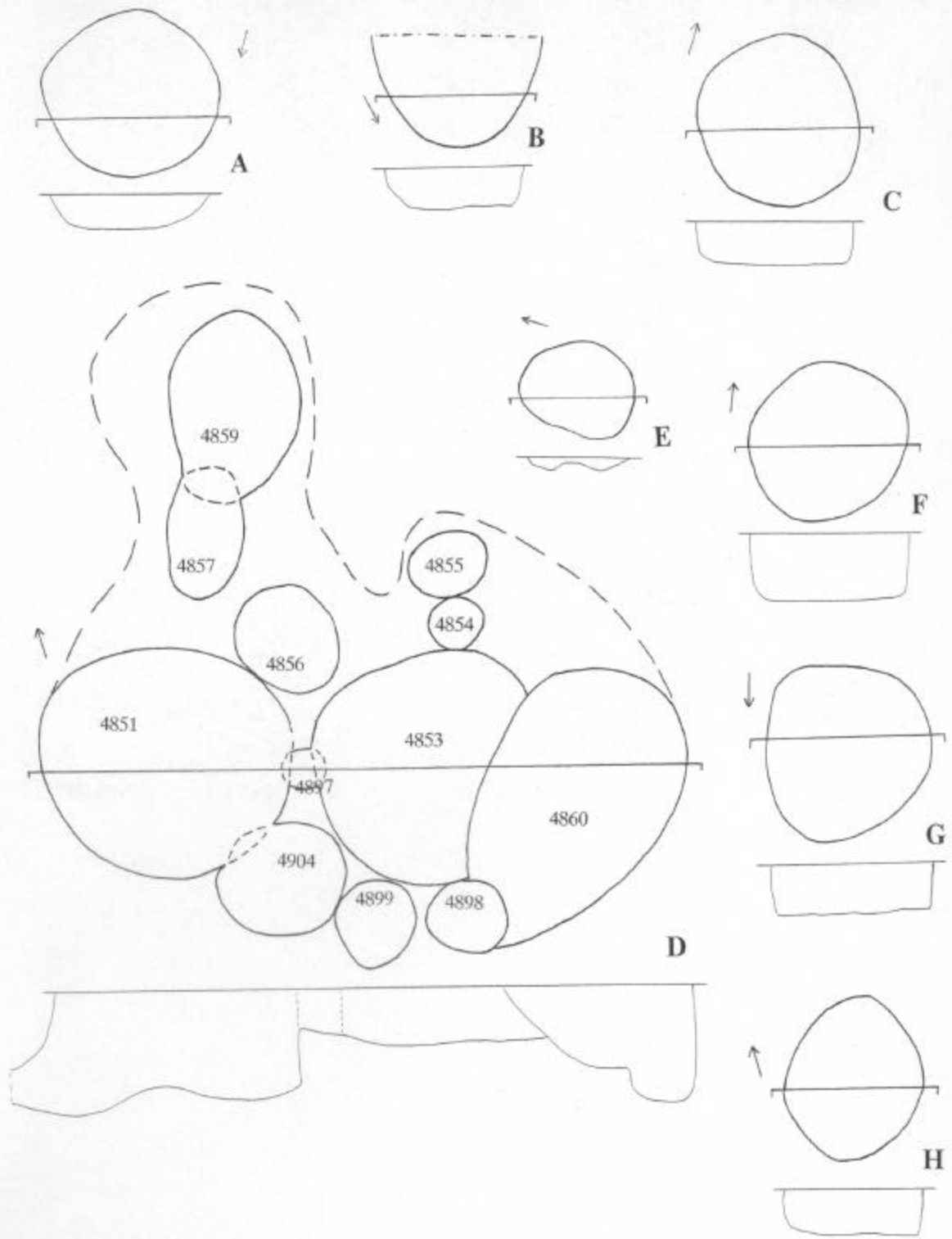

A: St. 4178, B: St. 4208, C: St. 4228, D: Grubenkomplex St. 4219 mit Profil St. 4851, 4853, 4860 und 4897, E: St. 4223, F: St. 4240, G: St. 4243, H: St. 4273 (alle M 1:50).

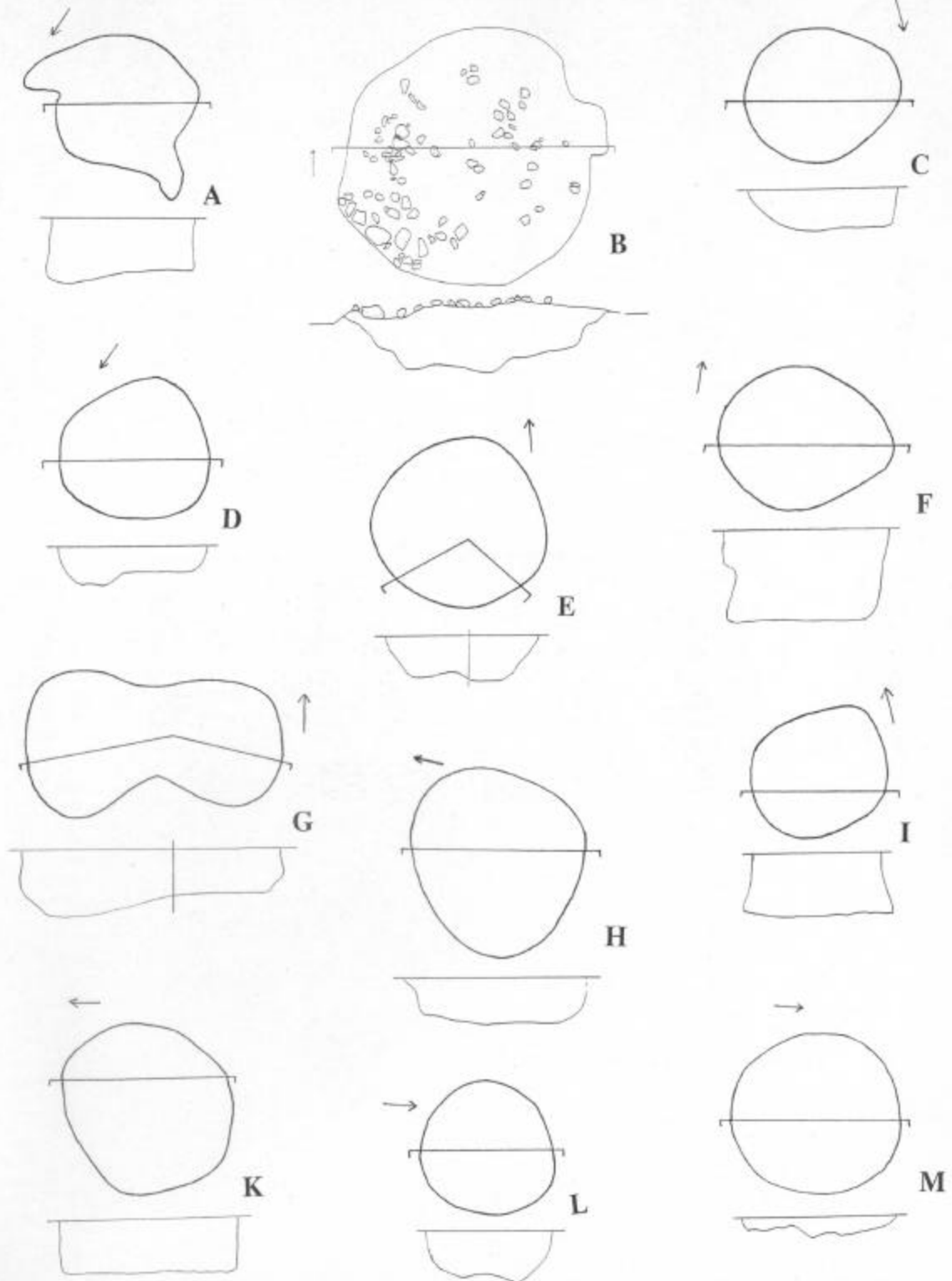

A: St. 4280, B: St. 4281, C: St. 4283, D: St. 4284, E: St. 4286, F: St. 4298, G: St. 4289,  
 H: St. 4304, I: St. 4358, K: St. 4302, L: St. 4363, M: St. 4362 (alle M 1:50).

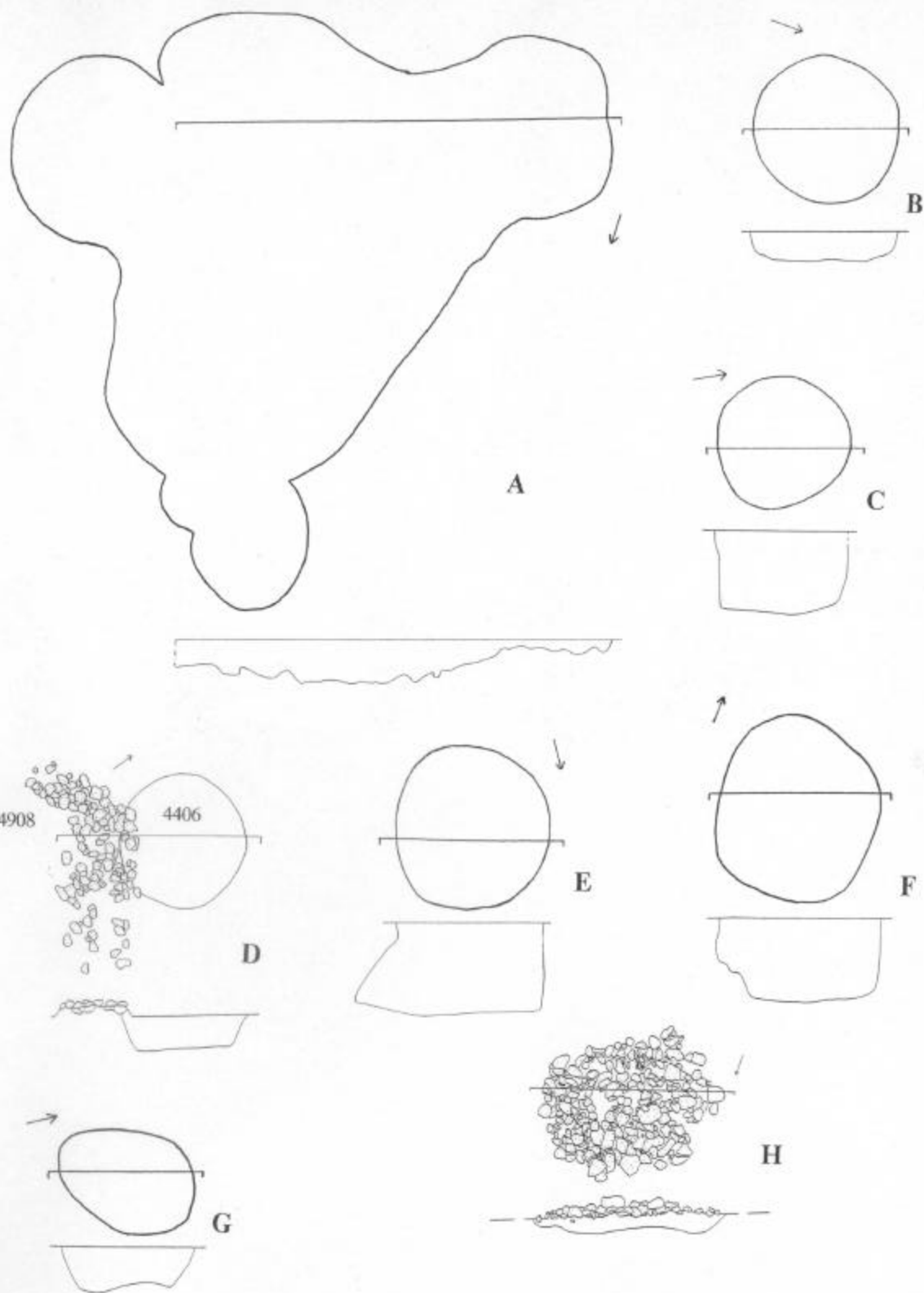

A: St. 4341, B: St. 4370, C: St. 4396, D: St. 4406 und 4908, E: St. 4448, F: St. 4492,  
 G: St. 4486, H: St. 4495 (alle M 1:50).

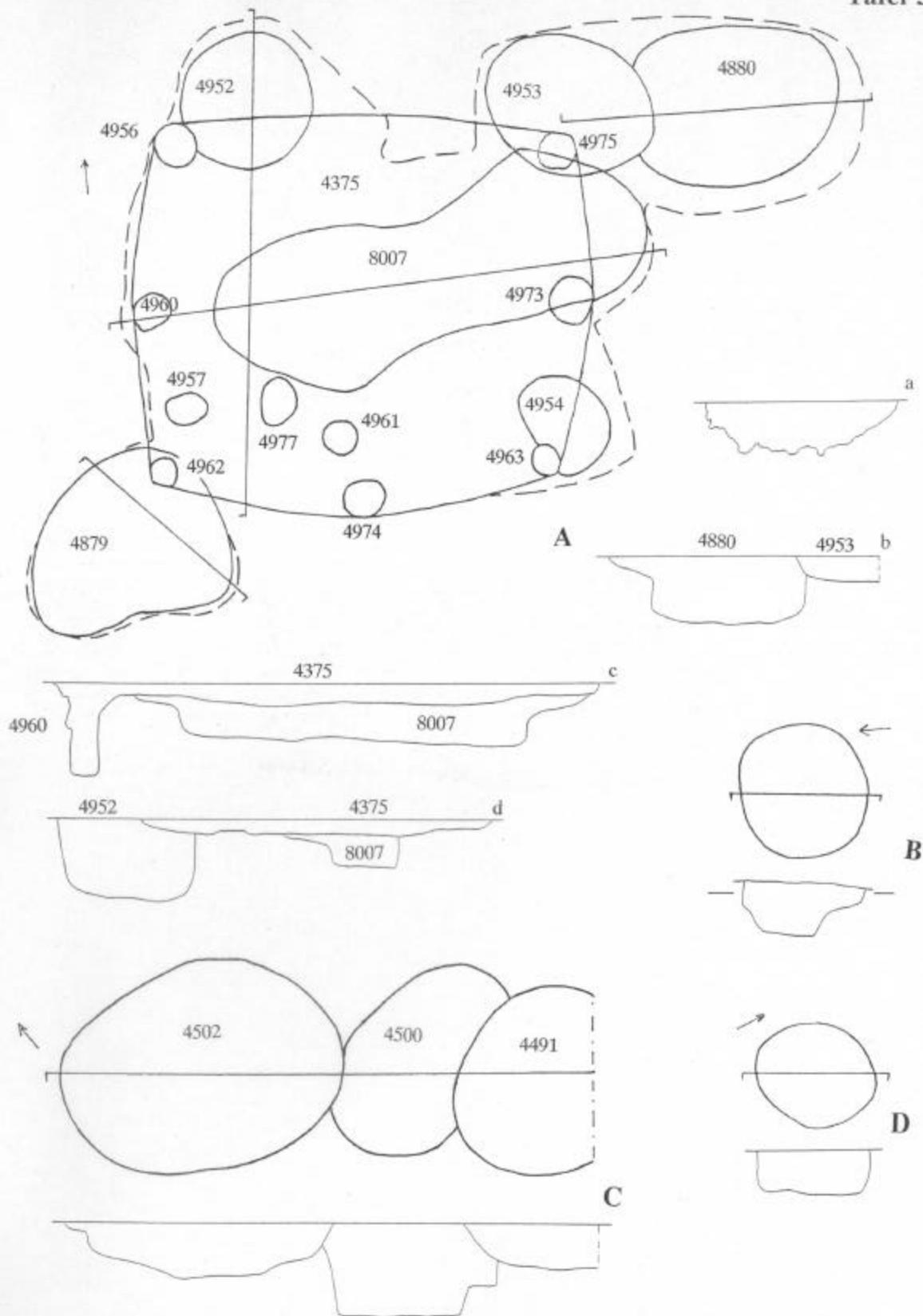

A: Grubenkomplex St. 4375, a: Profil St. 4879, b: Profil St. 4880 und 4952, c: Profil St. 4375, 4960 und 8007, d: Profil St. 4375, 4952 und 8007, B: St. 4501, C: St. 4491, 4500 und 4502, D: St. 4504 (alle M 1:50).

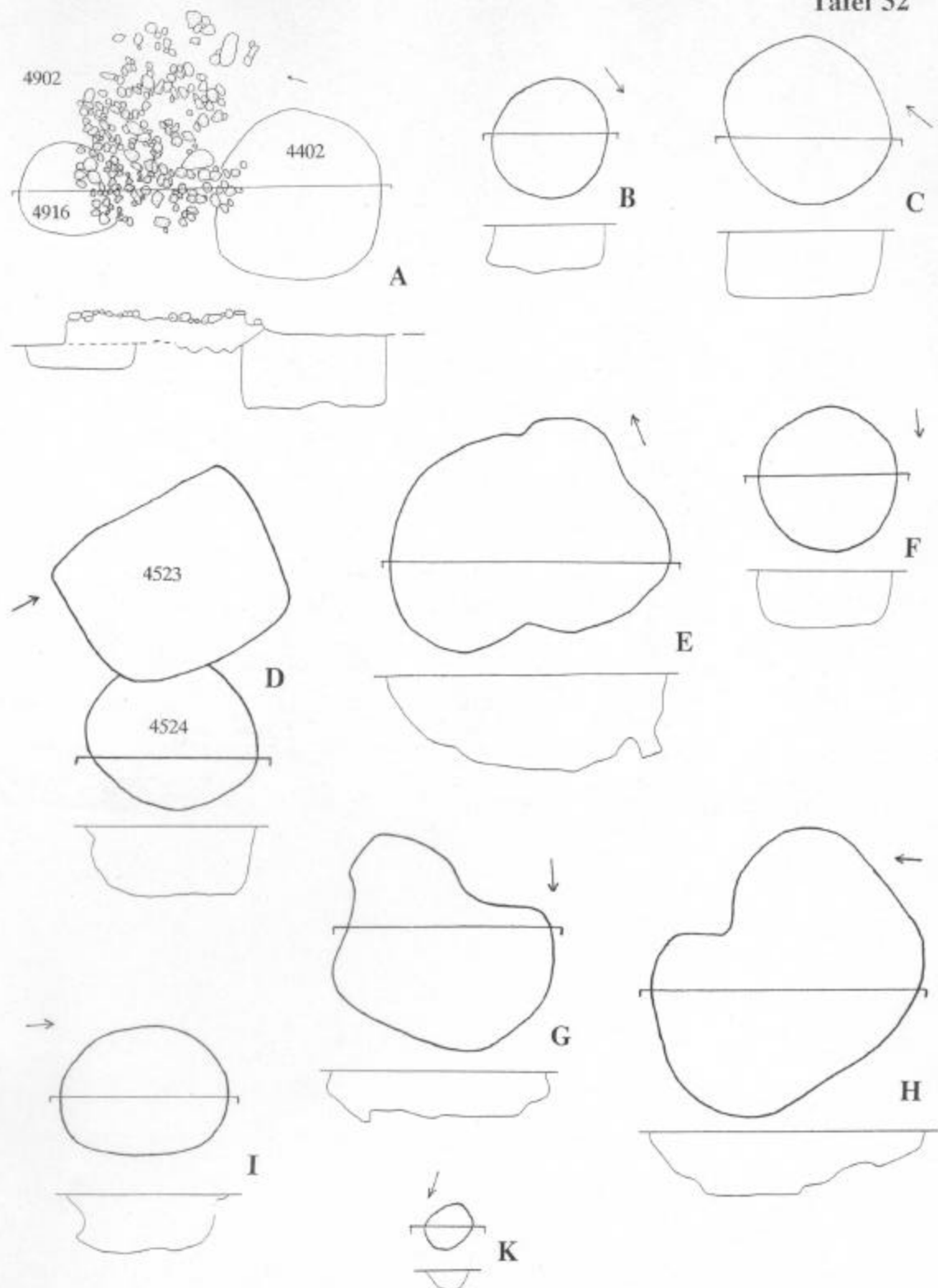

A: St. 4402, 4902 und 4916, B: St. 4508, C: 4570, D: St. 4523 und 4524, E: St. 4575,  
 F: St. 4643, G: St. 4596, H: St. 3631, I: St. 4598, K: St. 4536 (alle M 1:50).

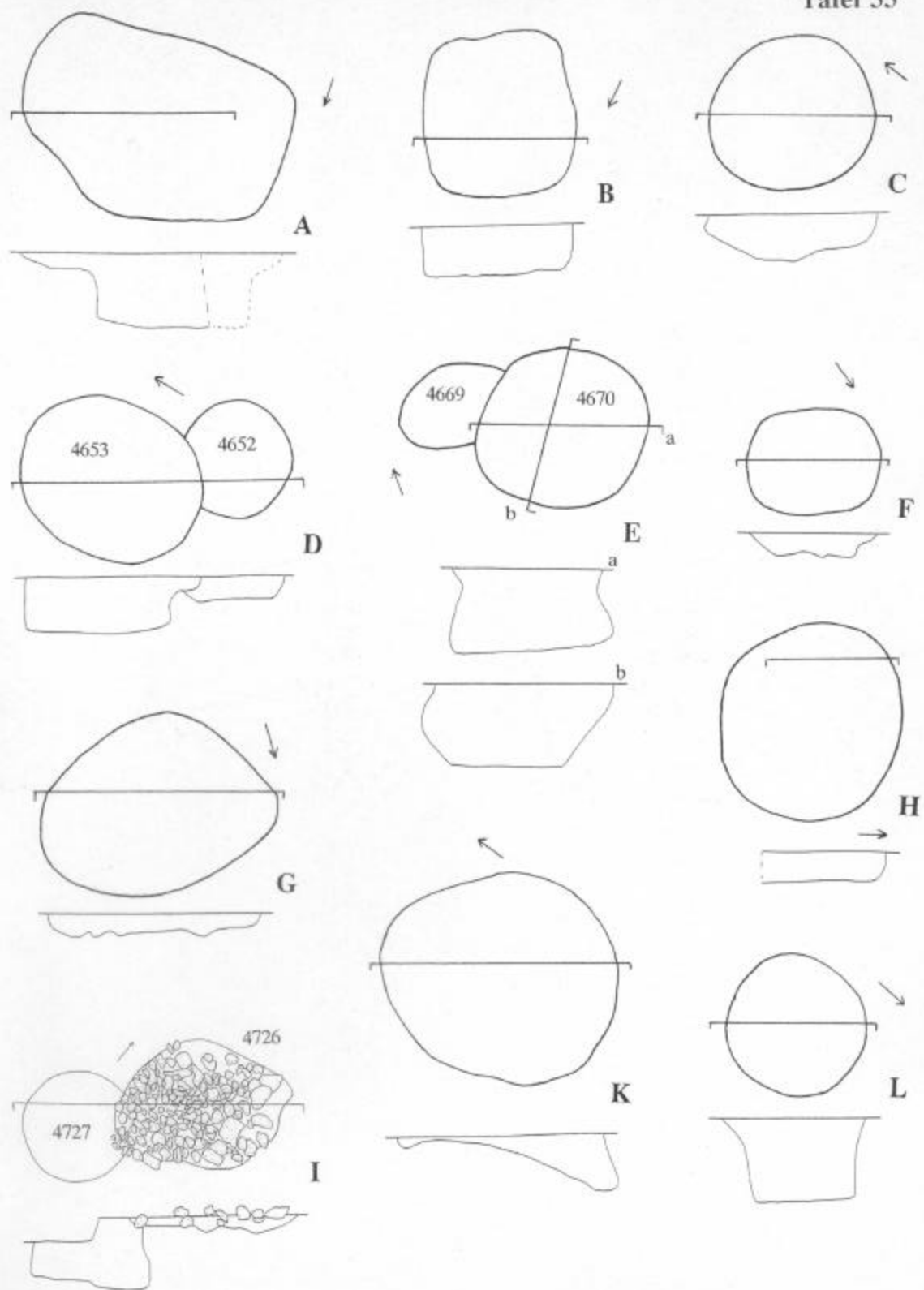

A: St. 4625, B: St. 4647, C: St. 4651, D: St. 4652 und 4653, E: St. 4669 und 4670,  
 F: St. 4695, G: St. 4700, H: St. 4840, I: St. 4726 und 4727, K: St. 4802, L: St. 4862  
 (alle M 1:50).

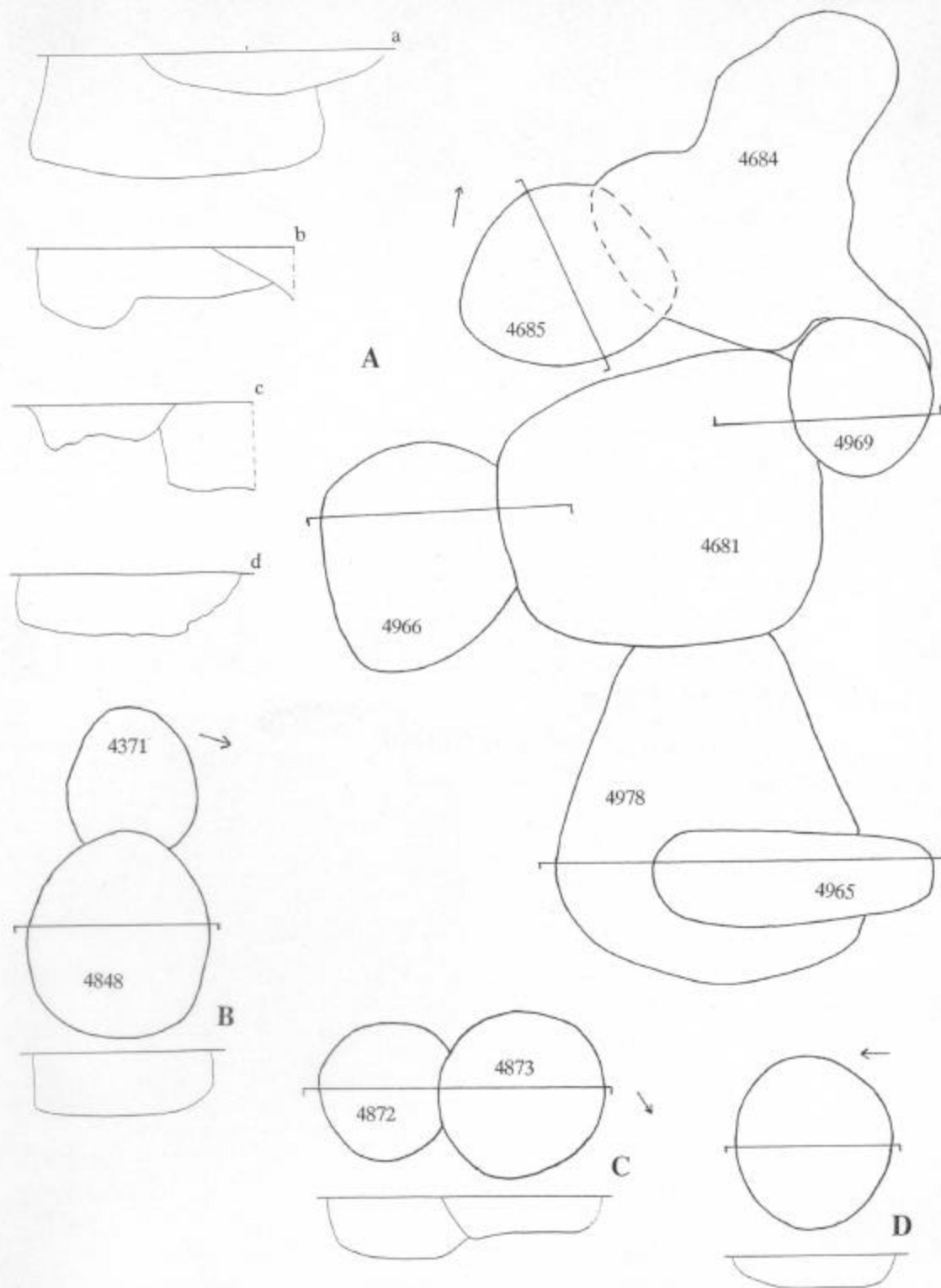

A: St. 4681, 4684, 4685, 4965, 4966, 4969 und 4978, a: Profil St. 4965 und 4978, b: Profil St. 4681 und 4966, c: Profil St. 4681 und 4969, d: Profil St. 4685, B: St. 4848, C: St. 4872 und 4873, D: St. 4921 (alle M 1:50).



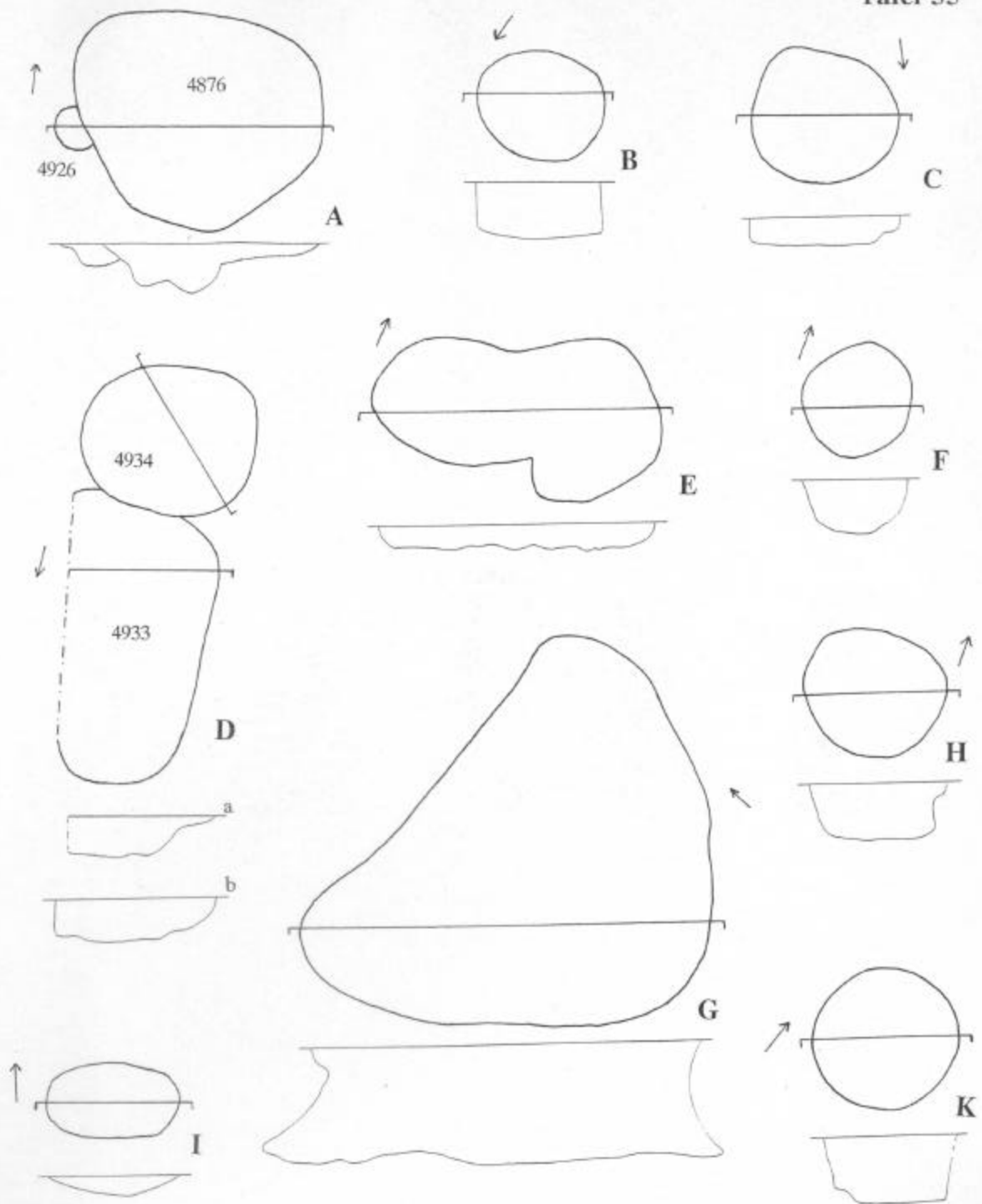

A: St. 4876 und 4926, B: St. 4999, C: St. 6006, D: St. 4933 und 4934, a: Profil St. 4933,  
 b: Profil St. 4934, E: St. 6010, F: St. 6086, G: St. 6043, H: St. 6087, I: St. 6090,  
 K: St. 6091 (alle M 1:50).

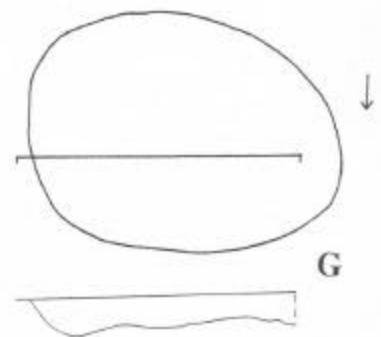
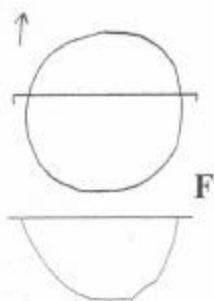
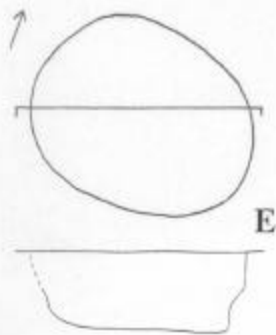
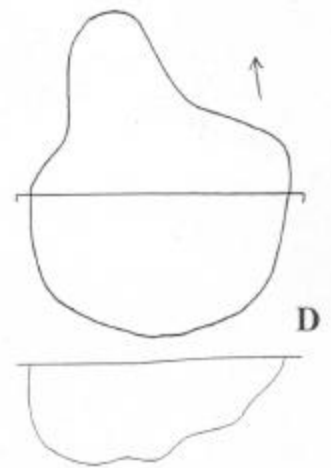
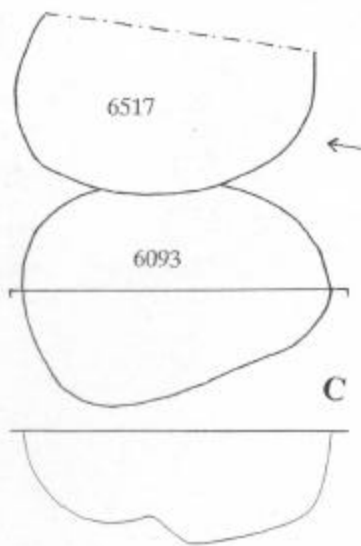
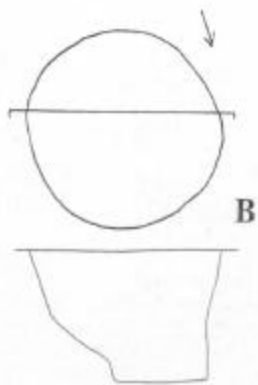
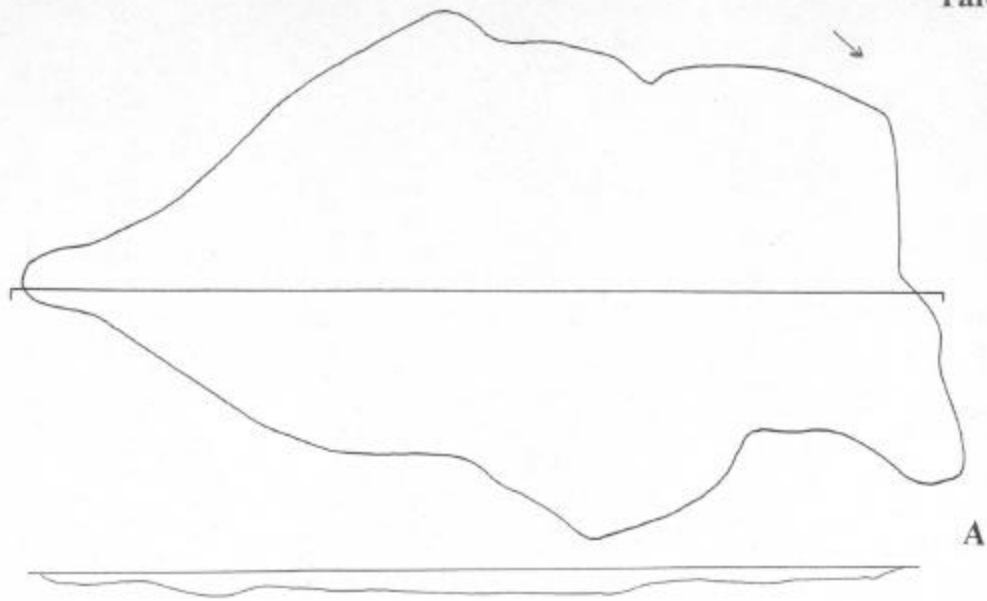

A: St. 4989, B: St. 6062, C: St. 6093 und 6517, D: St. 6094, E: St. 6151, F: St. 6103,  
G: St. 6133 (alle M 1:50).

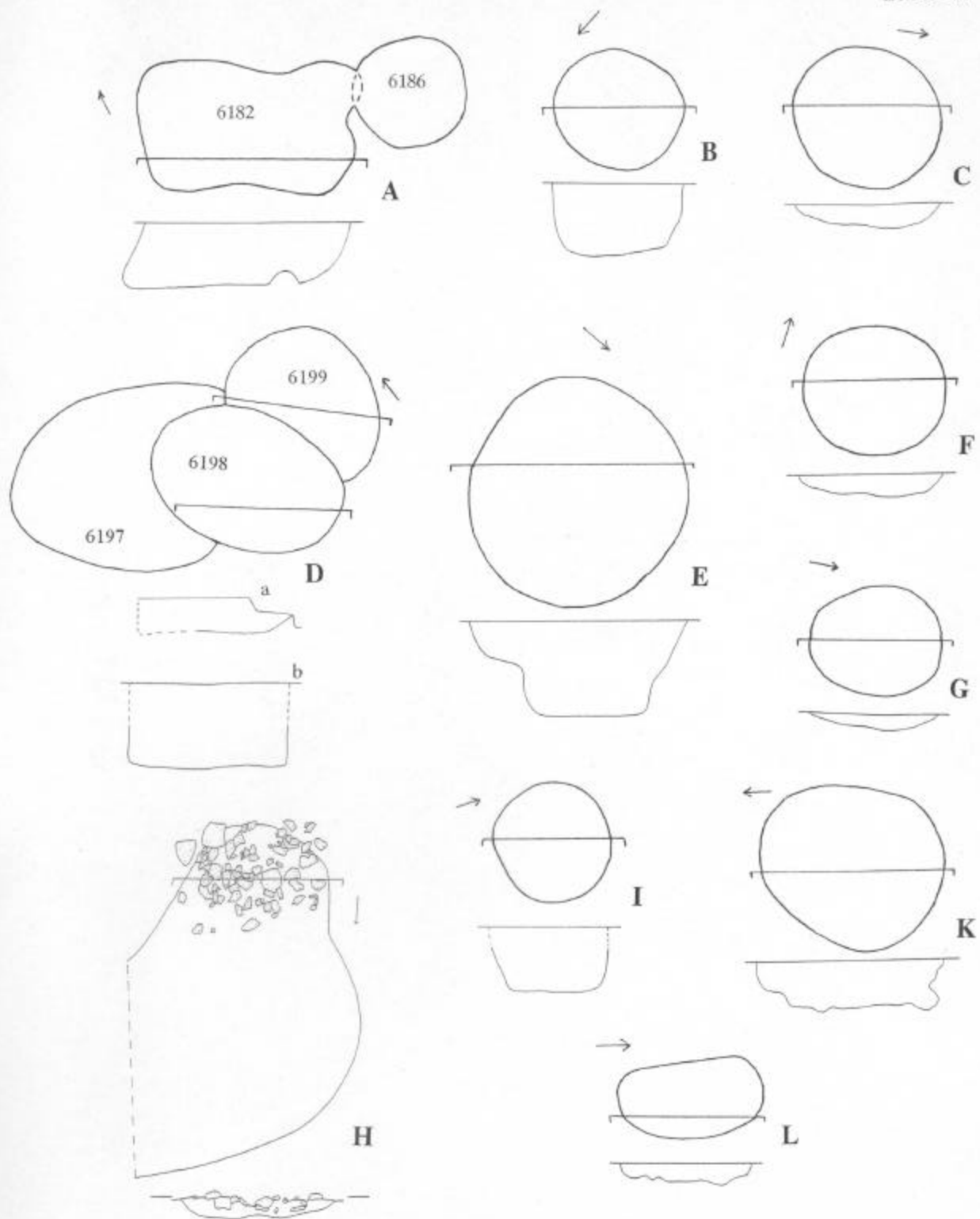

A: St. 6182 und 6186, B: St. 6196, C: St. 6231, D: 6197, 6198 und 6199, a: Profil St. 6198, b: Profil St. 6199, E: St. 6222, F: St. 6234, G: St. 6235, H: St. 6260, I: St. 6269, K: St. 6290, L: St. 6291 (alle M 1:50).

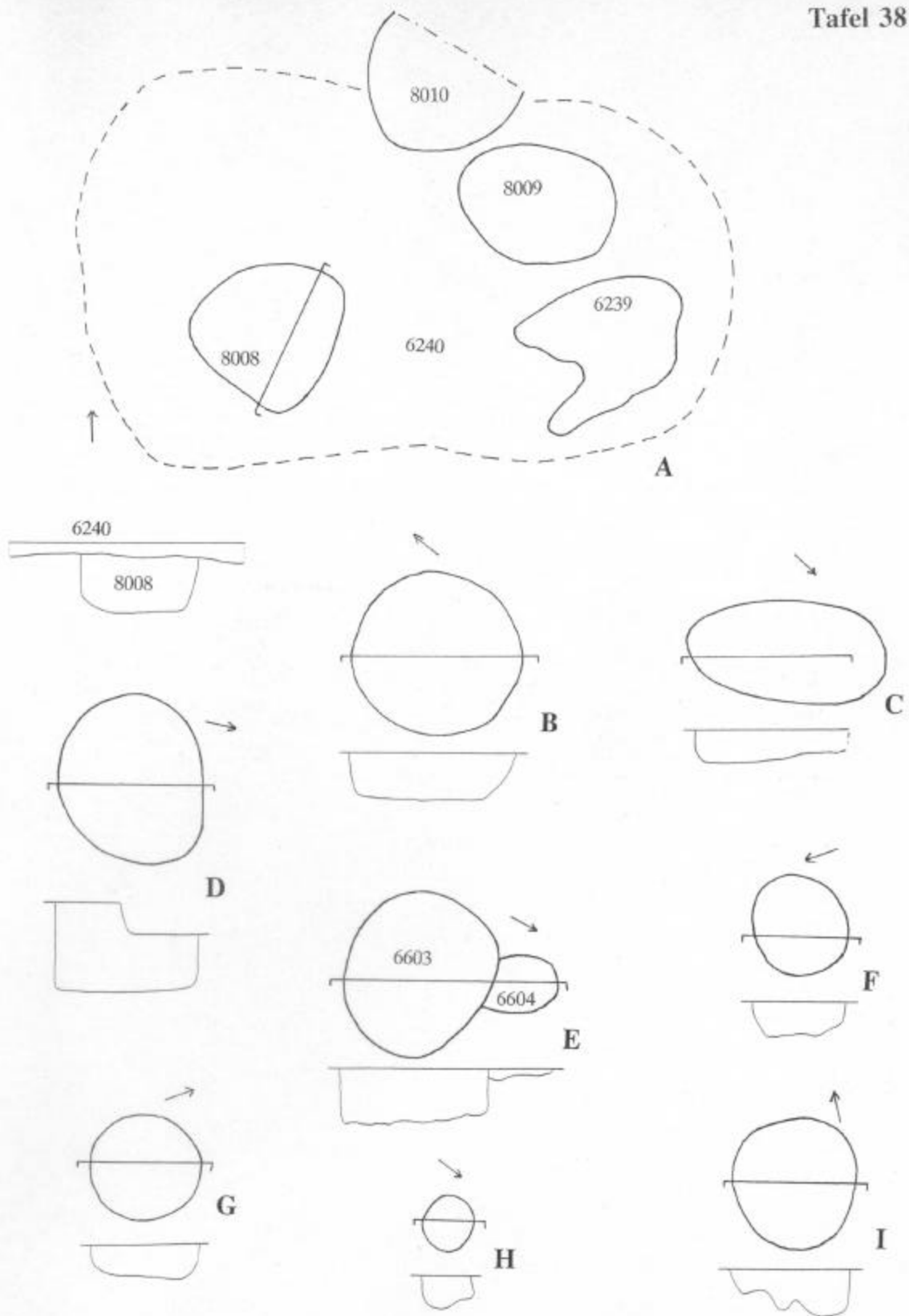

A: Grubenkomplex St. 6240, Profil St. 6240 und 8008, B: St. 6359, C: St. 6455,  
 D: St. 6571, E: St. 6603 und 6604, F: St. 6573, G: St. 6574, H: St. 6390, I: St. 6618  
 (alle M 1:50).

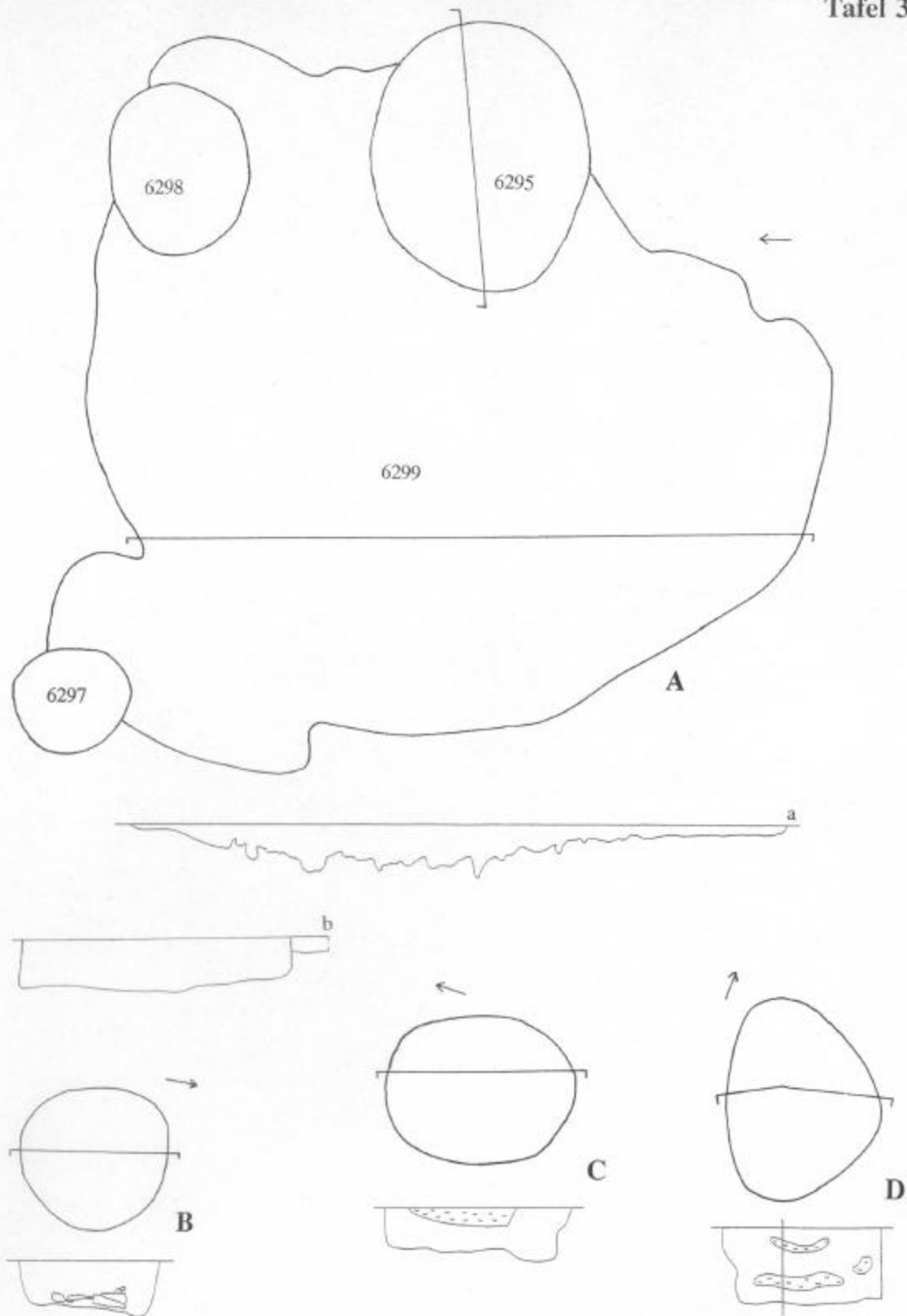

A: St. 6295, 6297, 6298 und 6299, a: Profil St. 6299, b: Profil St. 6295 und 6299,  
 B: St. 6640, C: St. 6645, D: St. 6646 (alle M 1:50).

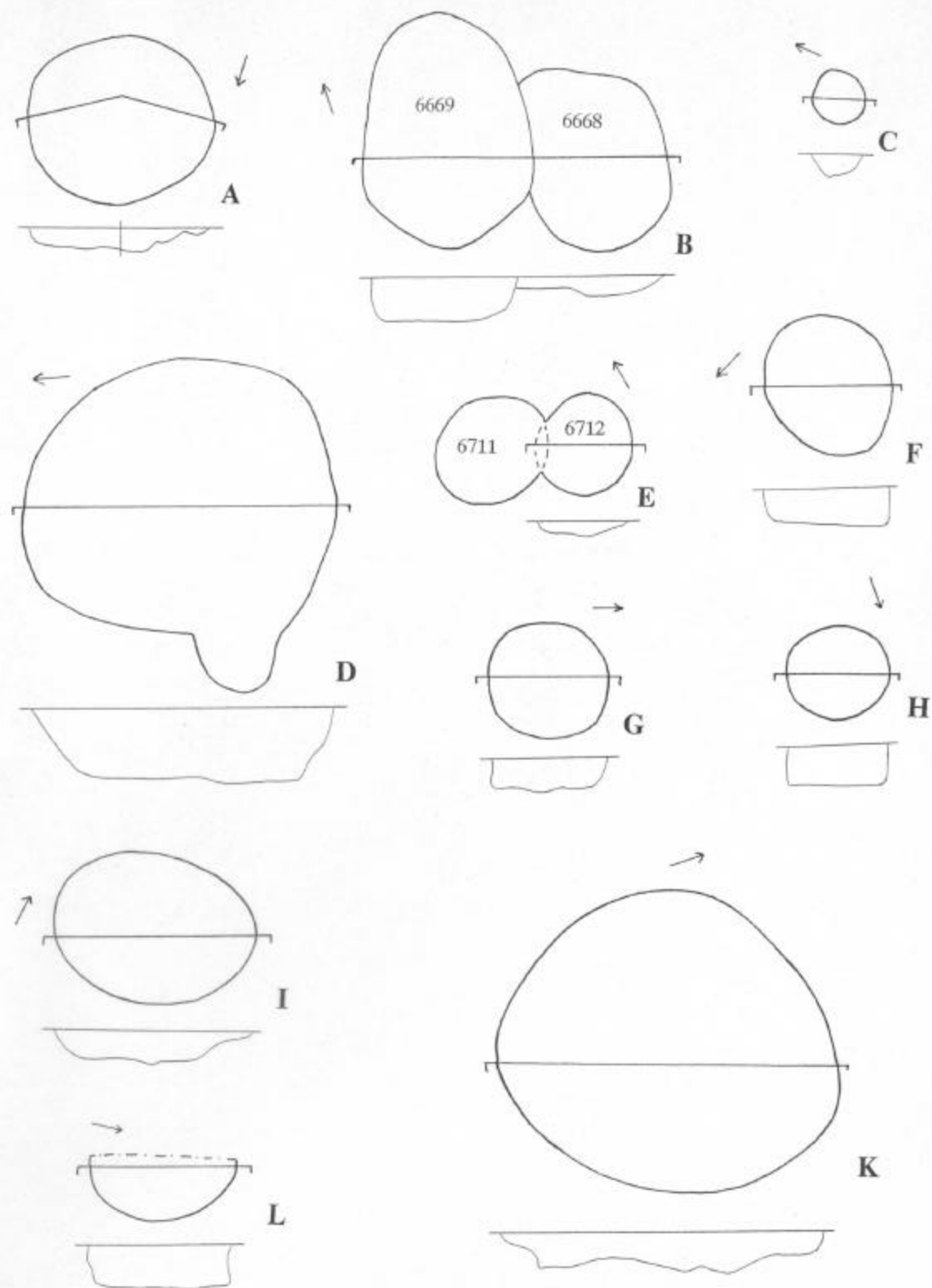

A: St. 6659, B: St. 6668 und 6669, C: St. 6693, D: St. 6684, E: St. 6711 und 6712,  
 F: St. 6713, G: St. 6715, H: St. 6746, I: St. 6743, K: St. 6744, L: St. 6752 (alle M 1:50).

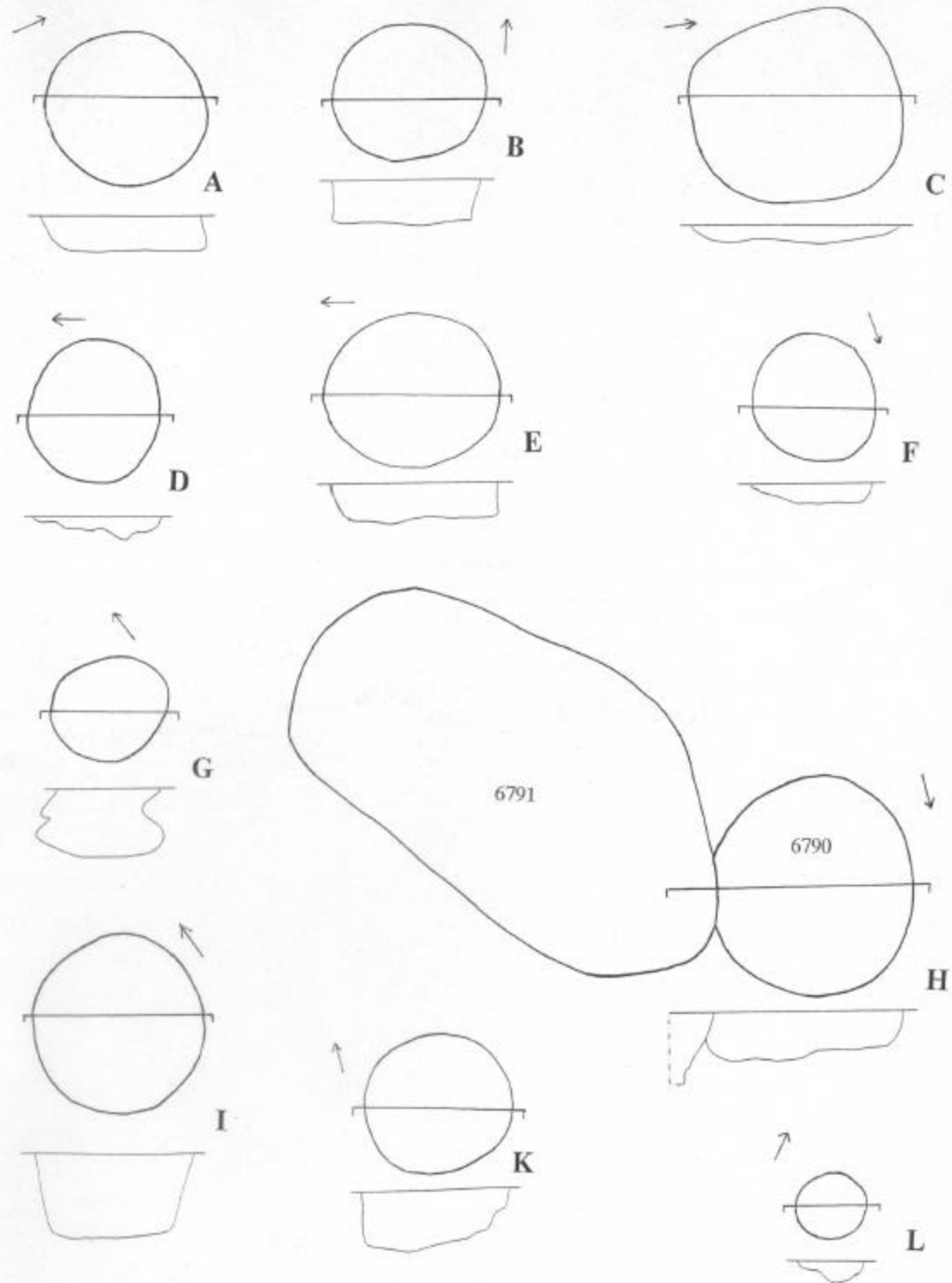

A: St. 6745, B: St. 6751, C: St. 6756, D: St. 6755, E: St. 6764, F: St. 6771, G: St. 6789,  
 H: St. 6790 und 6791, I: St. 6817, K: St. 6842, L: St. 6793 (alle M 1:50).

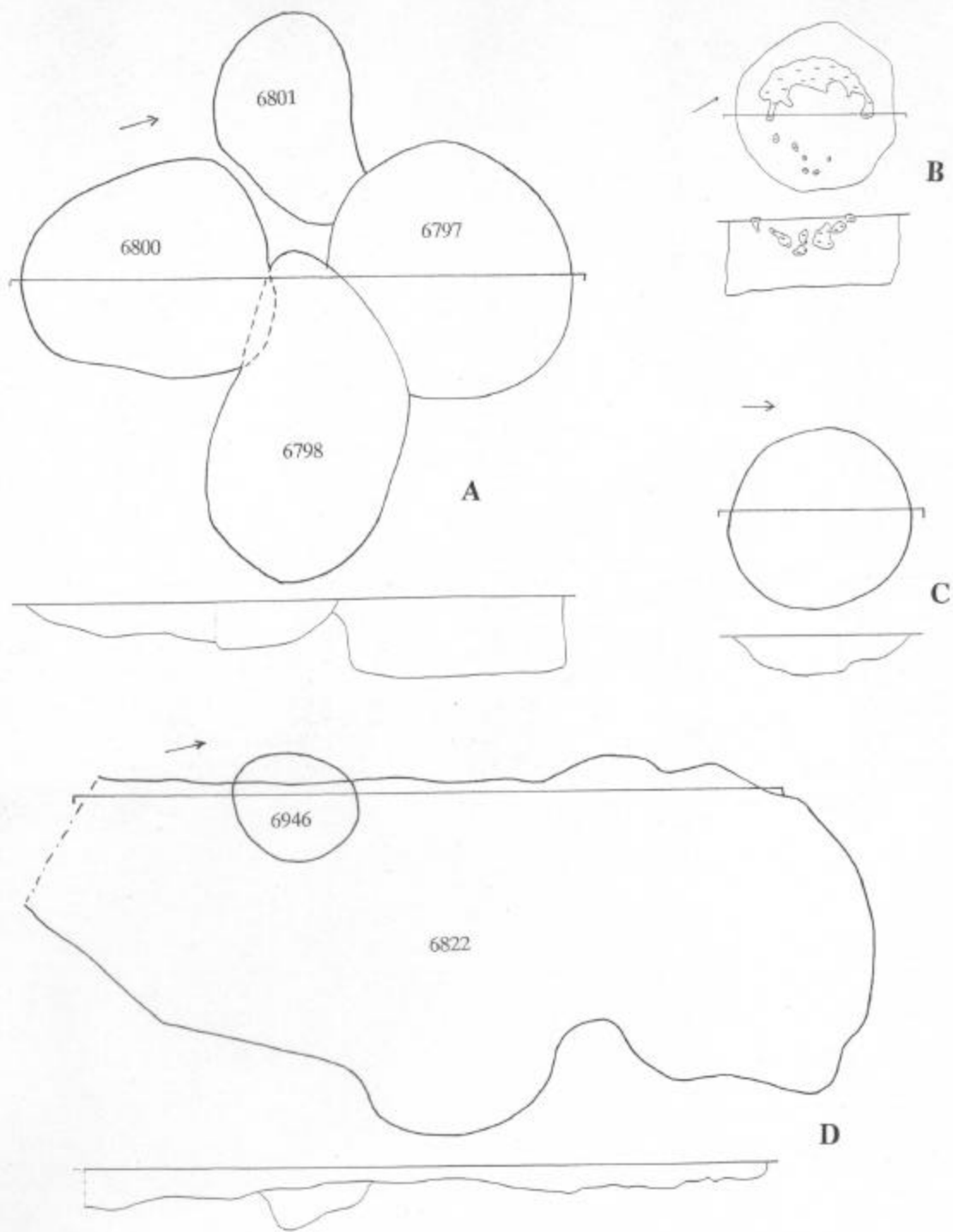

A: St: 6797, 6798, 6800 und 6801, B: St. 6818, C: St. 6835, D: St. 6822 und 6946  
(alle M 1:50).



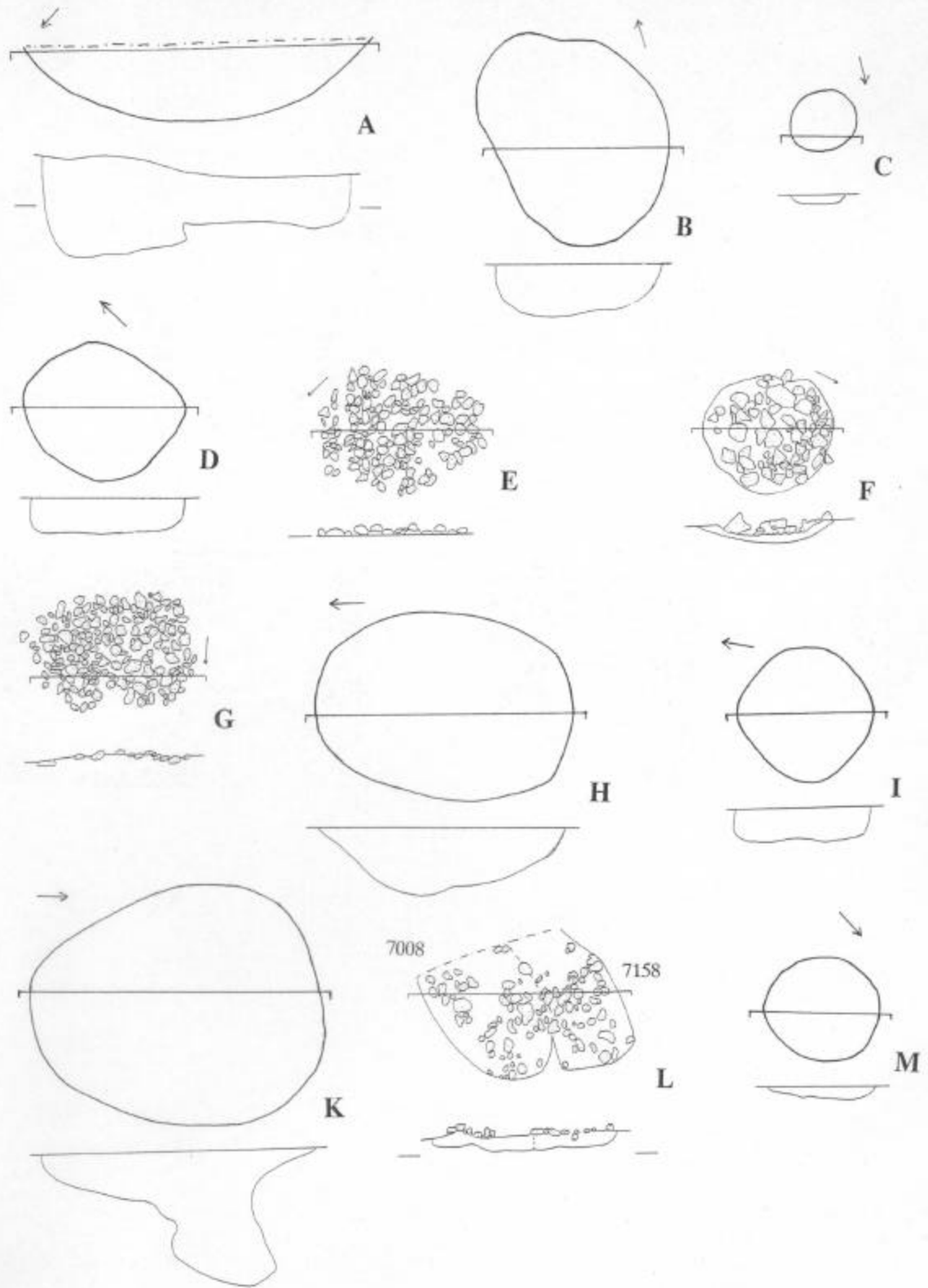

A: St. 6799, B: St. 6843, C: St. 6841, D: St. 6845, E: St. 6879, F: St. 6893, G: St. 6894,  
 H: St. 6924, I: St. 7042, K: St. 6925, L: St. 7008 und 7158, M: St. 6889 (alle M 1: 50).

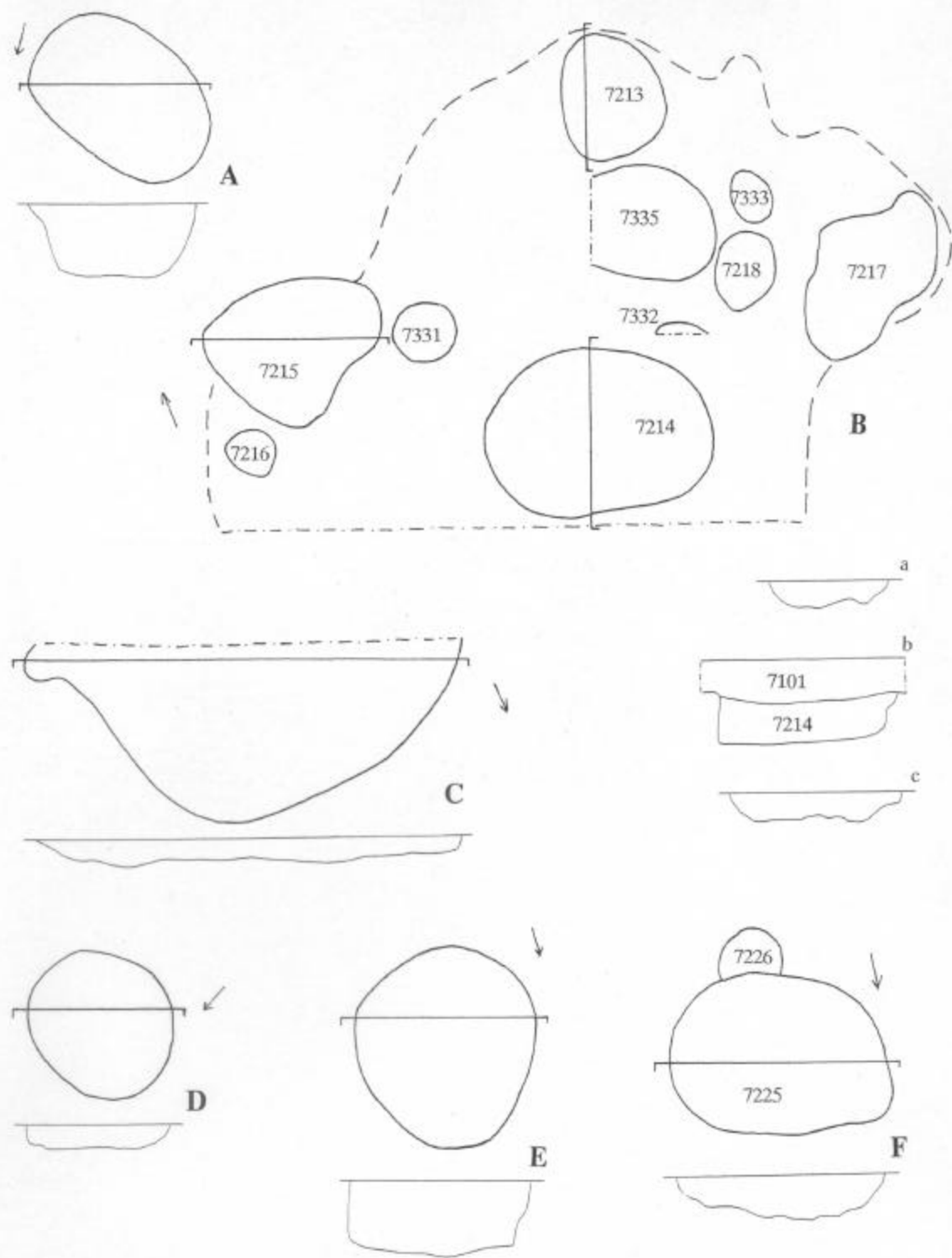

A: St. 7018, B: Grubenkomplex St. 7101, a: Profil St. 7213, b: Profil St. 7101 und 7214,  
 c: Profil St. 7215, B: St. 7110, C: St. 7107, D: St. 7160, E: St. 7225 und 7226  
 (alle M 1:50).

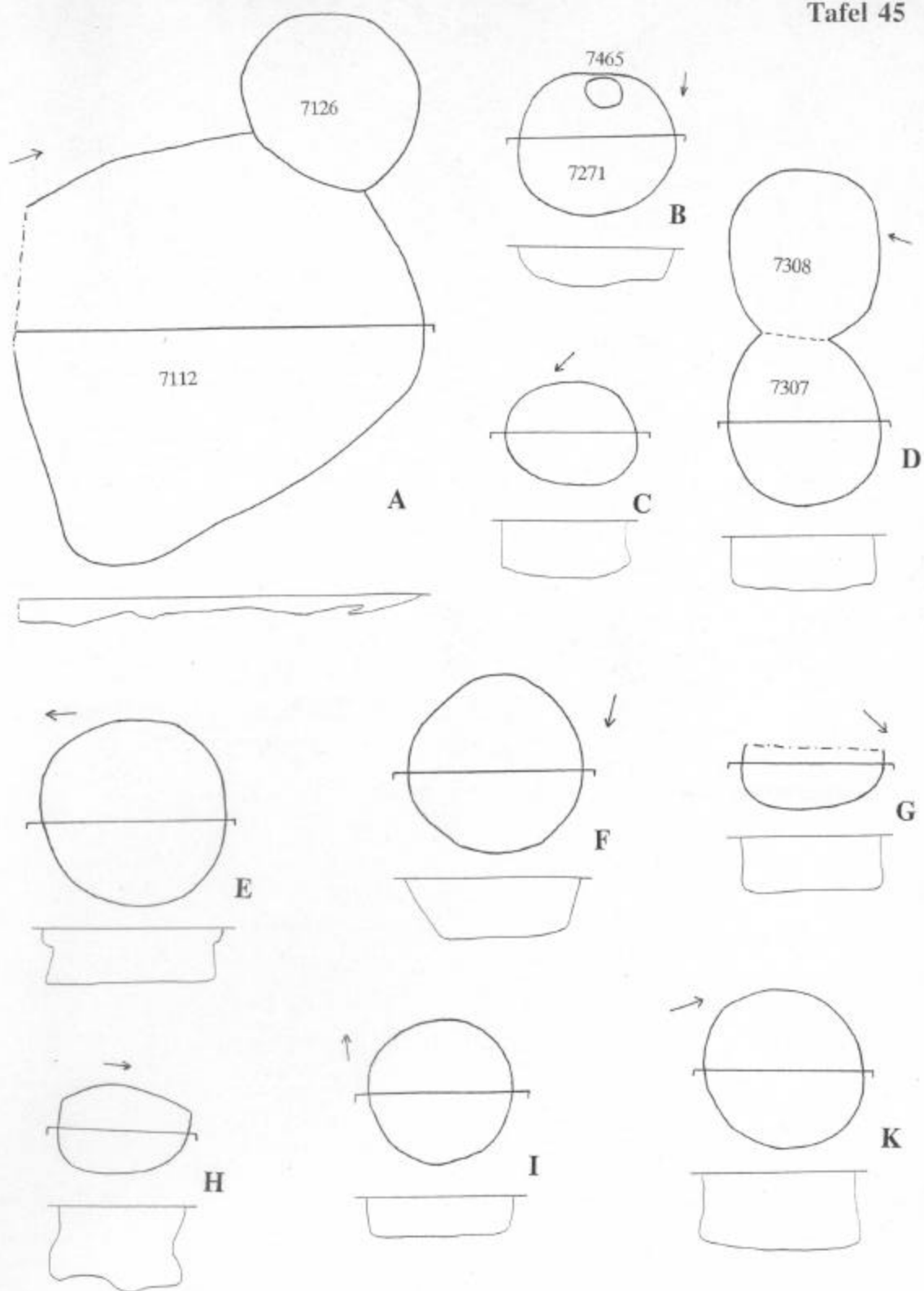

A: St. 7112 und 7126, B: St. 7271 und 7465, C: St. 7307 und 7308, D: St. 7309,  
 E: St. 7320, F: St. 7361, G: St. 7310, H: St. 7311, I: St. 7317, K: St. 7312  
 (alle M 1:50).

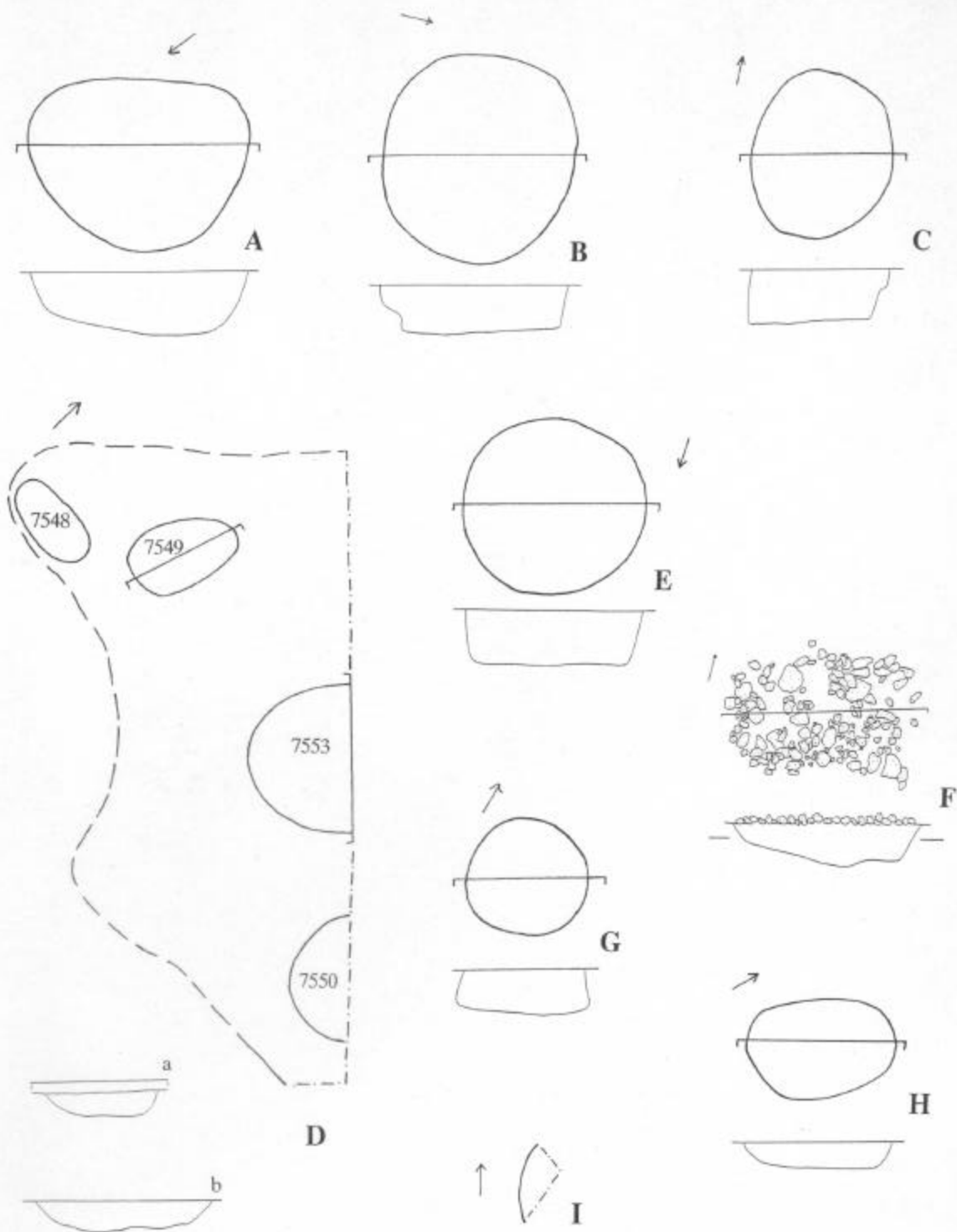

A: St. 7362, B: St. 7363, C: St. 7364, D: Grubenkomplex St. 7489, a: Profil St. 7489 und 7549, b: St. 7553, E: St. 7365, F: St. 7375, G: St. 7392, H: St. 7485, I: St. 7478 (alle M 1:50).

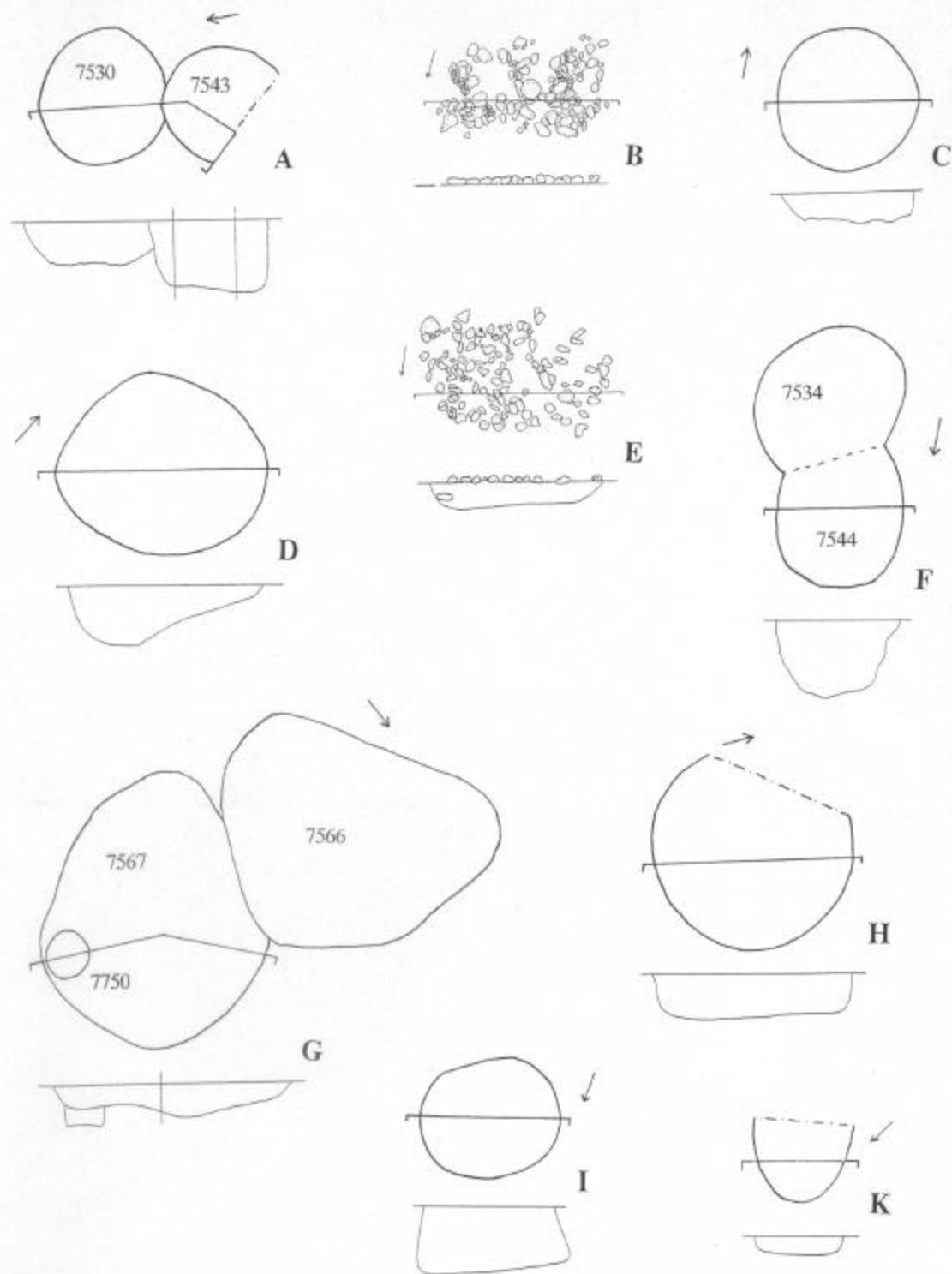

A: St. 7530 und 7543, B: St. 7482, C: St. 7496, D: St. 7487, E: St. 7483, F: St. 7534 und 7544, G: St. 7566, 7567 und 7750, H: St. 7560, I: St. 7562, K: St. 7646 (alle M 1: 50).

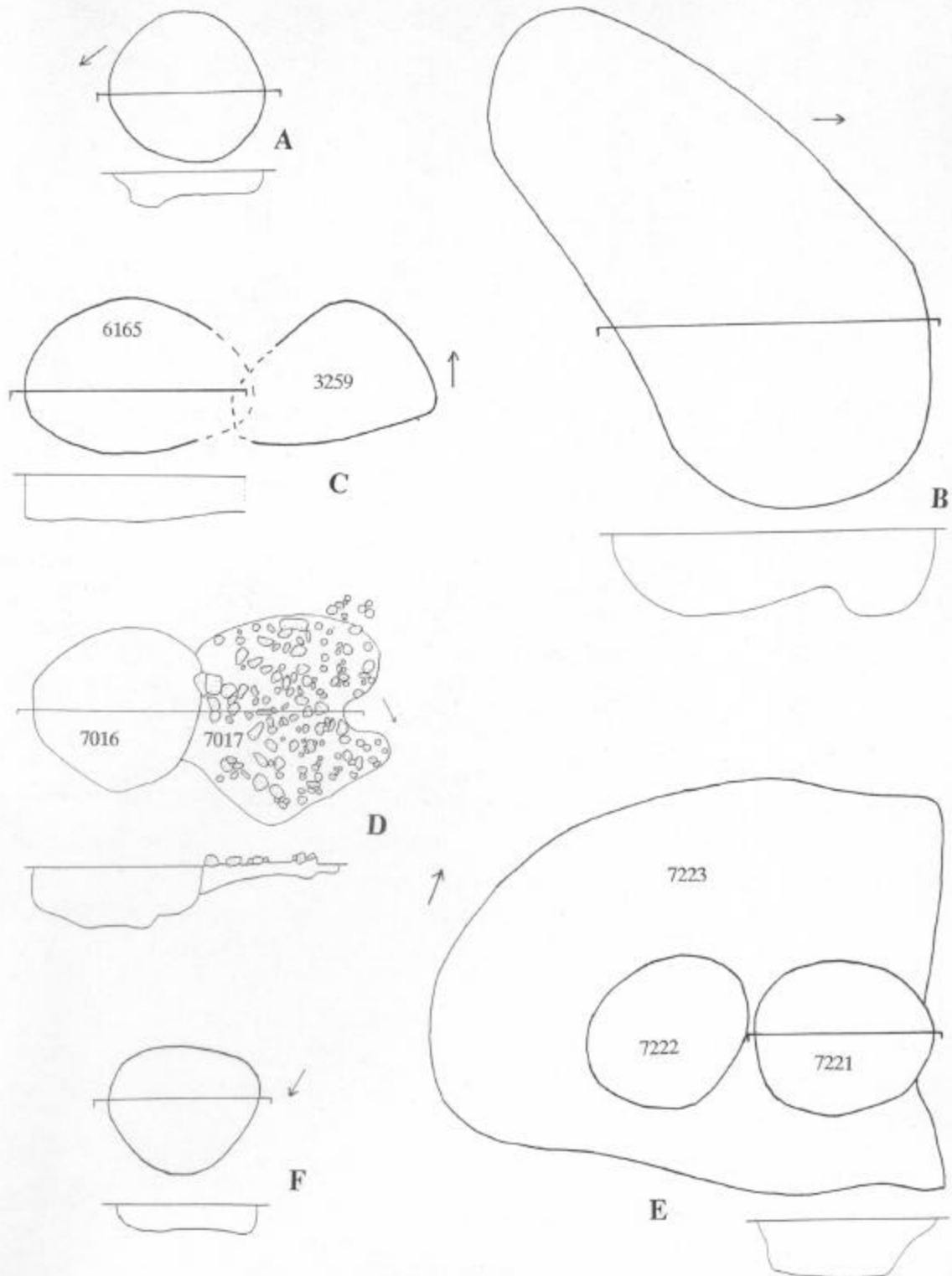

A: St. 7610, B: St. 1450, C: St. 3259 und 6165, D: St. 7016 und 7017, E: St. 7221, 7222 und 7223, F: St. 7672 (alle M 1:50).

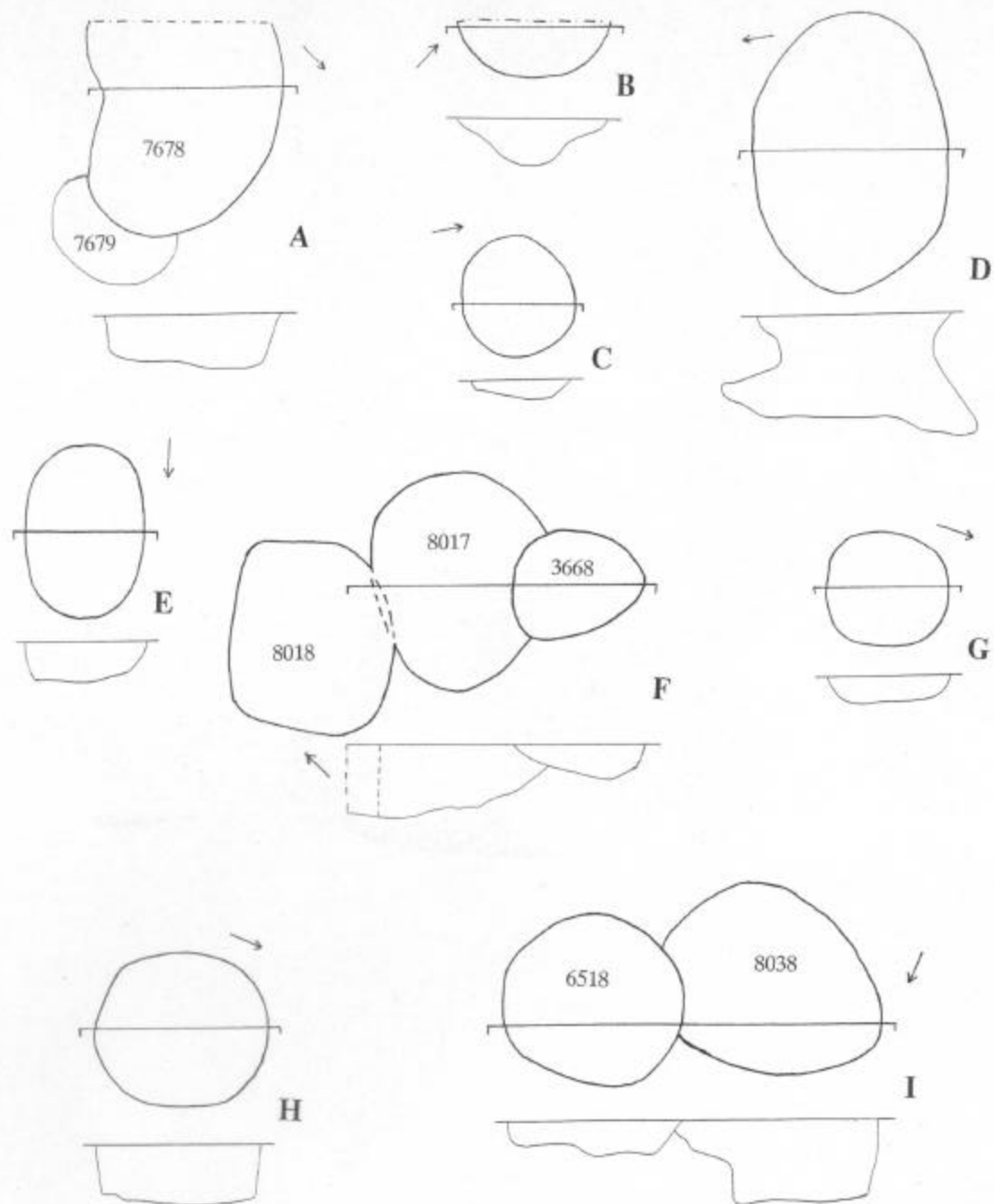

A: St. 7678 und 7679, B: St. 7623, C: St. 7685, D: St. 7690, E: St. 7691, F: St. 3668, 8017 und 8018, G: St. 7693, H: St. 7692, I: St. 6518 und 8038 (alle M 1:50).

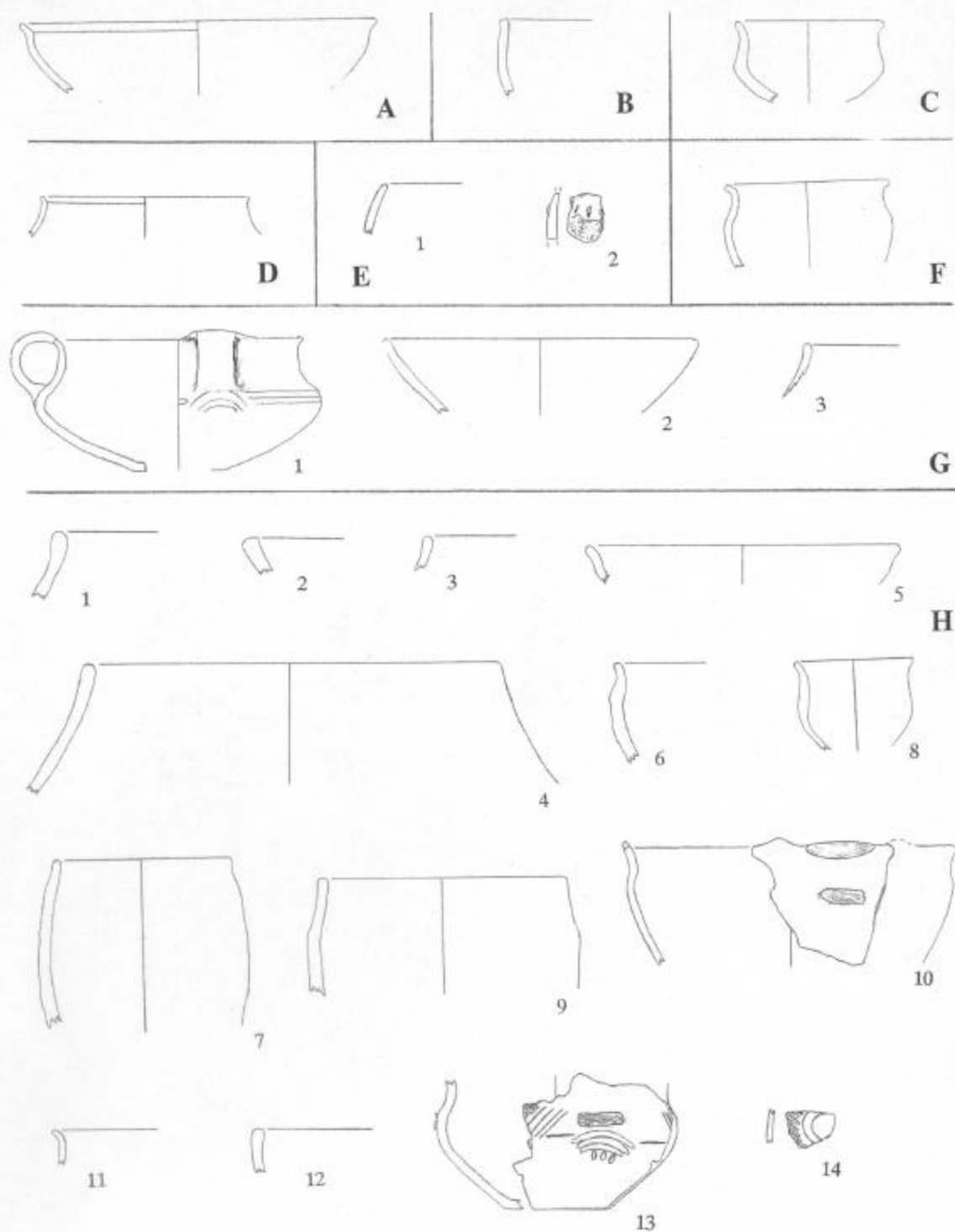

A: St. 1, B: St. 11, C: St. 226, D: St. 2, E: St. 199, F: St. 385, G: St. 70, H: St. 88  
(alle M 1:4).



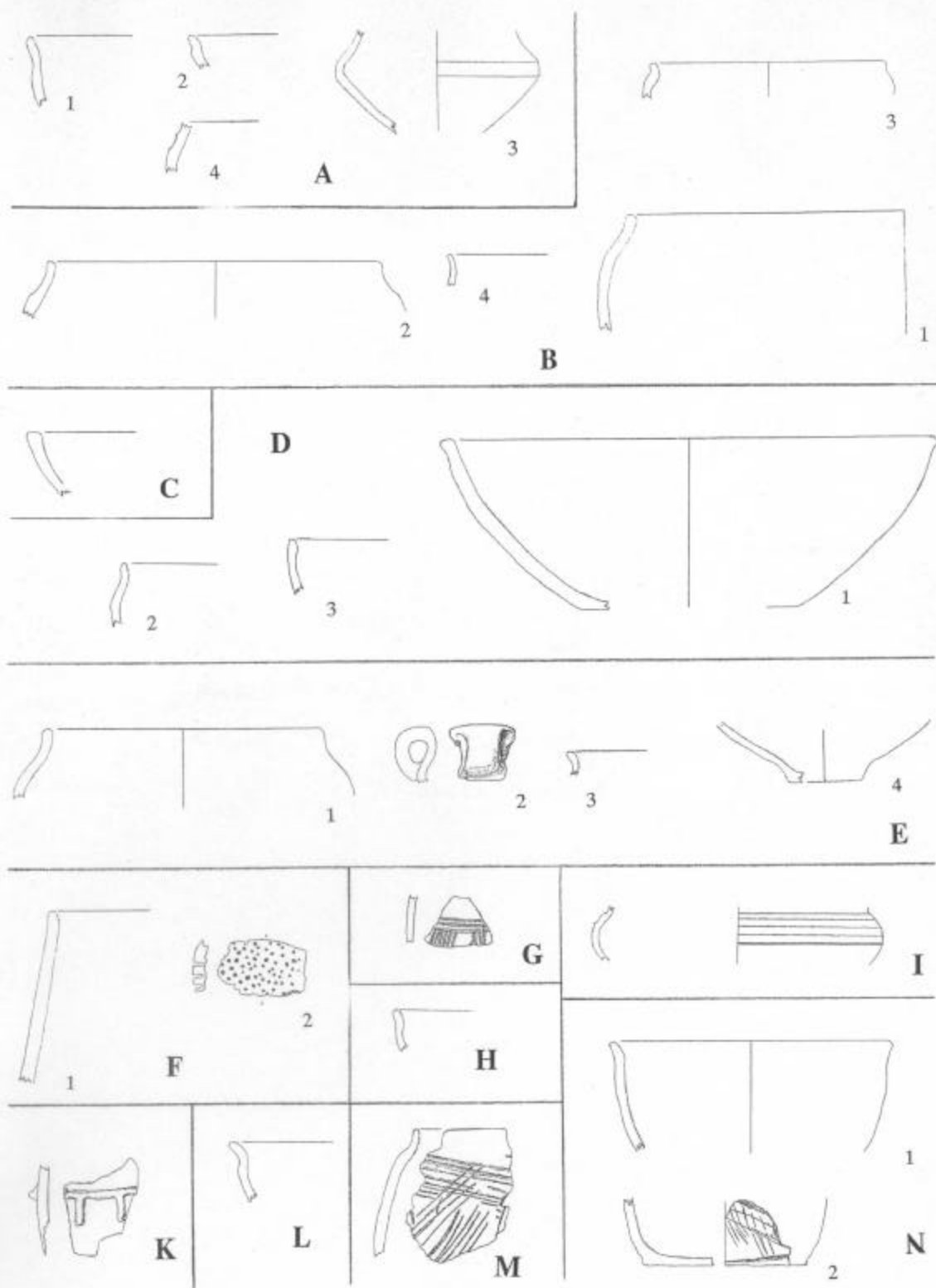

A: St. 351, B: St. 382, C: St. 416, D: St. 439, E: St. 443, F: St. 893, G: St. 901,  
 H: St. 903, I: St. 912, K: St. 907, L: St. 929, M: St. 942, N: St. 948 (alle M 1:4).

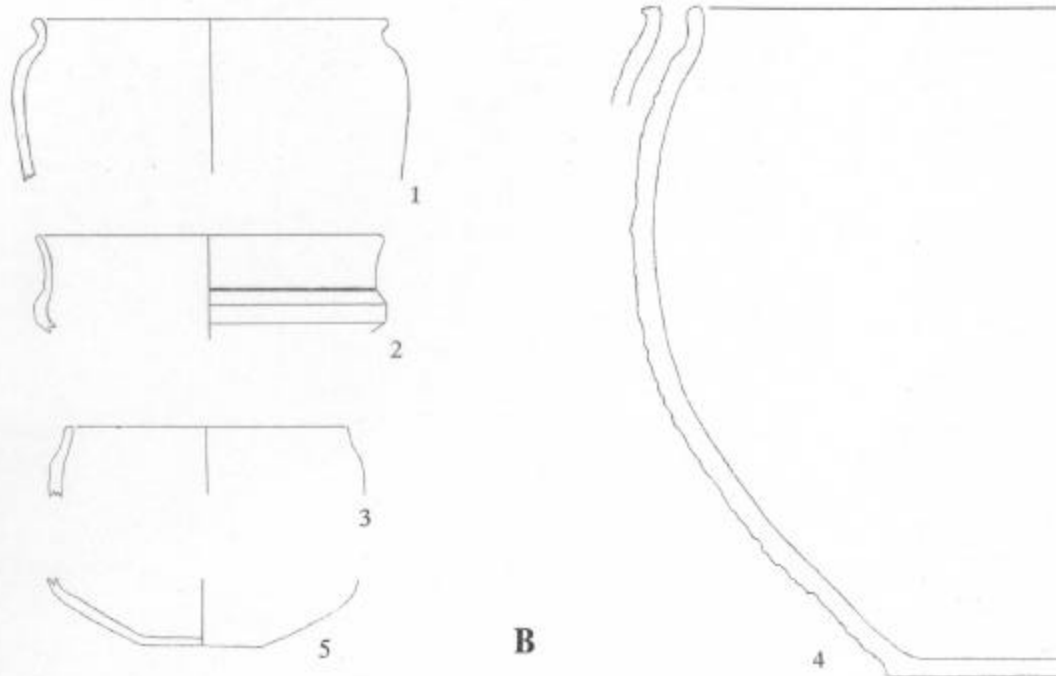
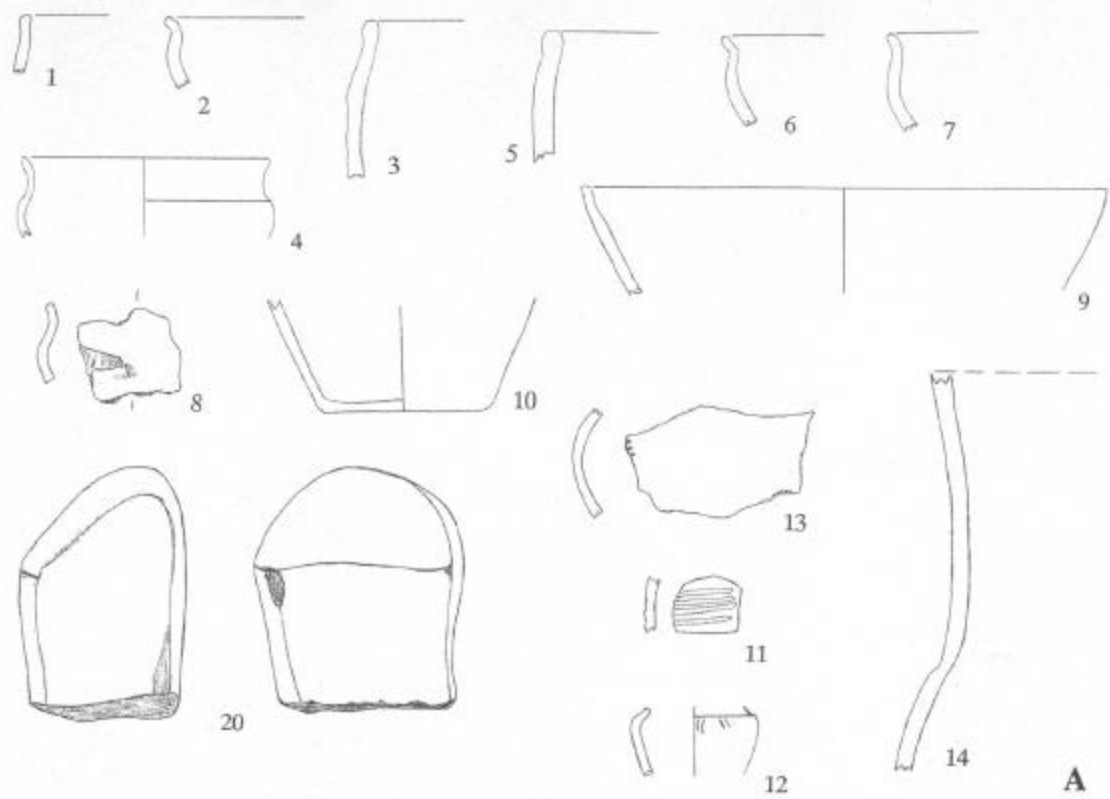

A: St. 527, B: St. 896 (alle M 1:4, außer A.20: M 1:2).

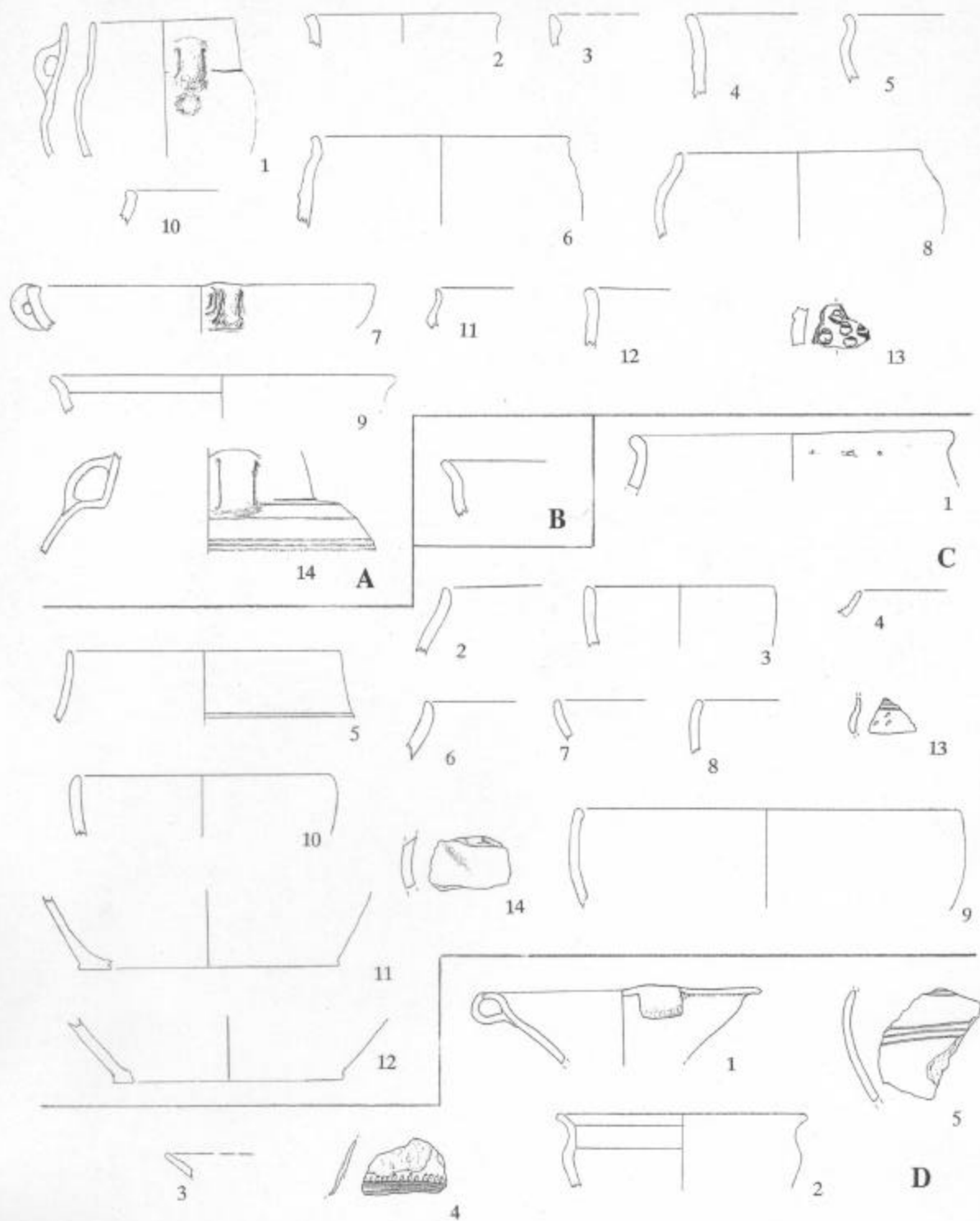

A: St. 935, B: St. 999, C: St. 1018, D: St. 1038 (alle M 1:4).

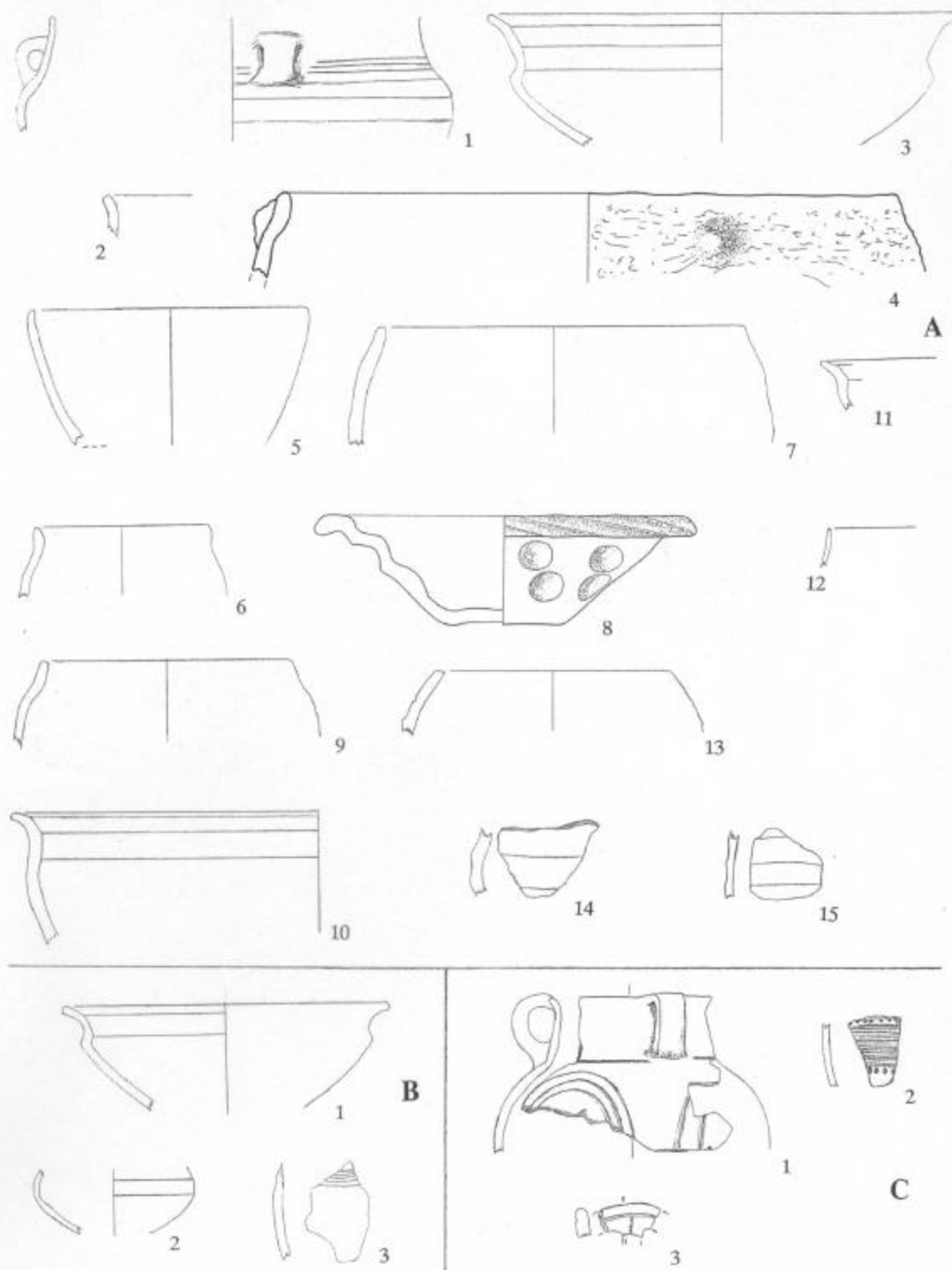

A: St. 1046, B: St. 1051, C: St. 1052 (alle M 1:4).

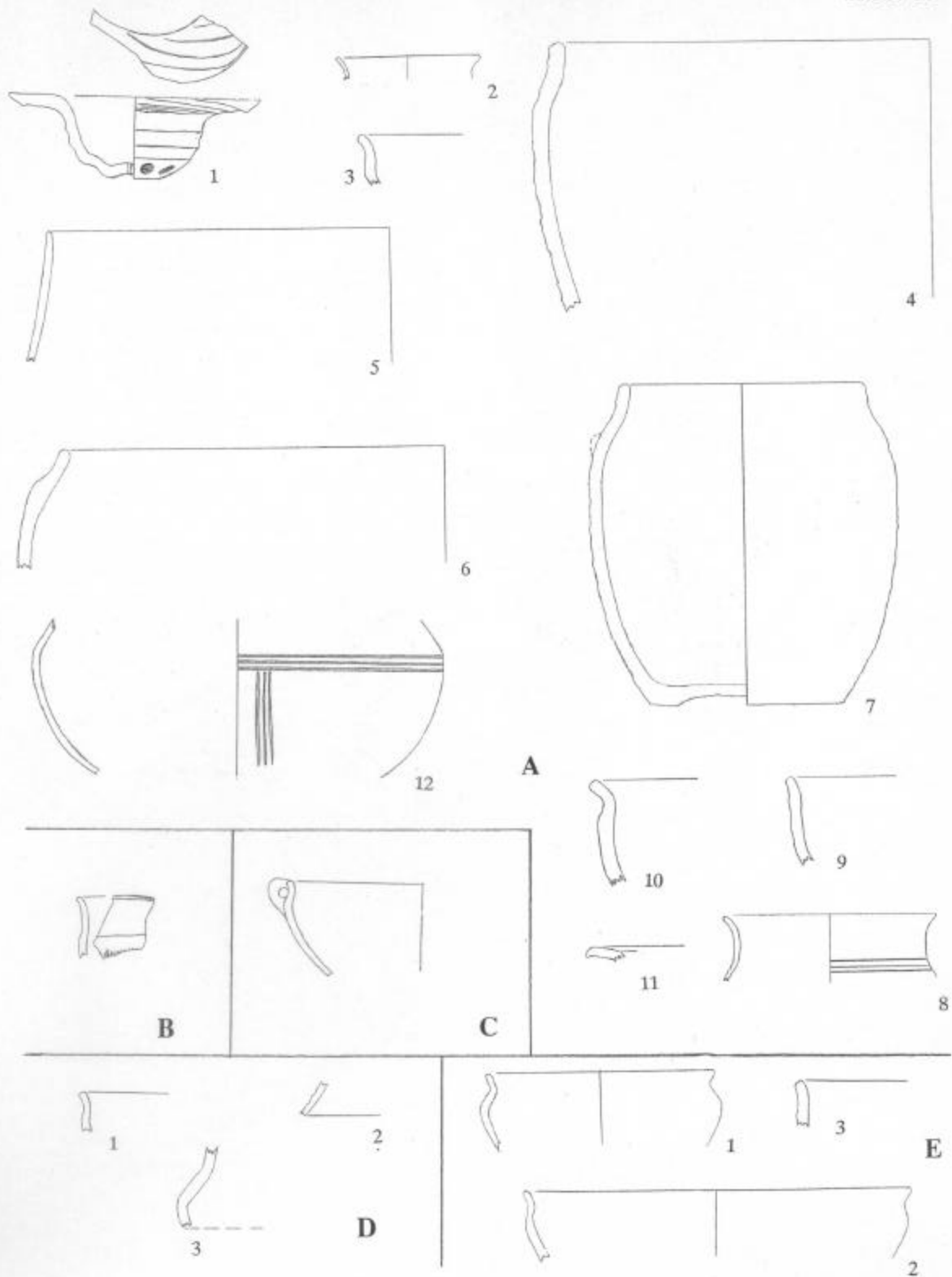

A: St. 1048, B: St. 1087, C: St. 1095, D: St. 1094, E: St. 1096 (alle M 1:4).

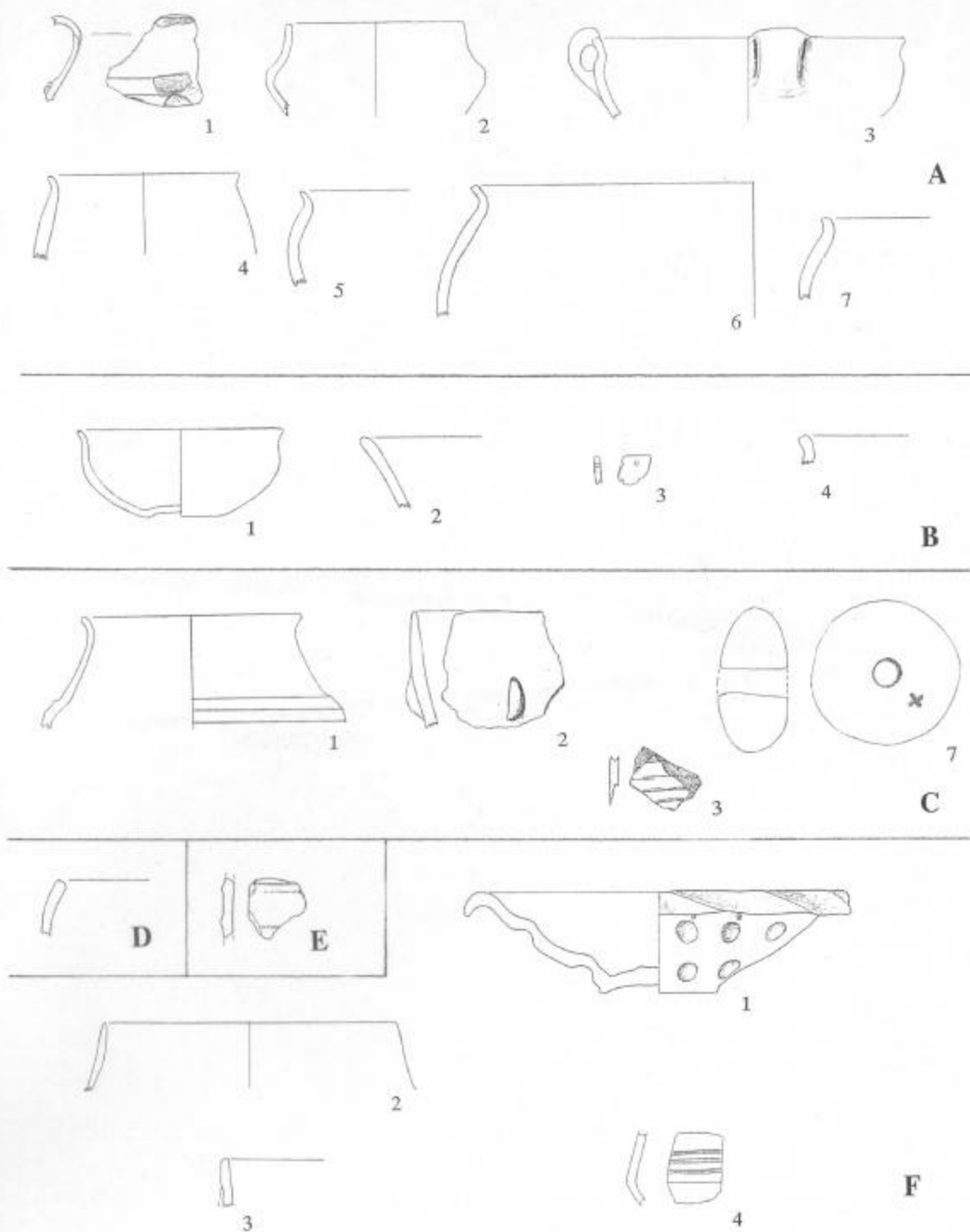

A: St. 1099, B: St. 1109, C: St. 1160, D: St. 1165, E: St. 1184, F: St. 1180 (alle M 1:4).

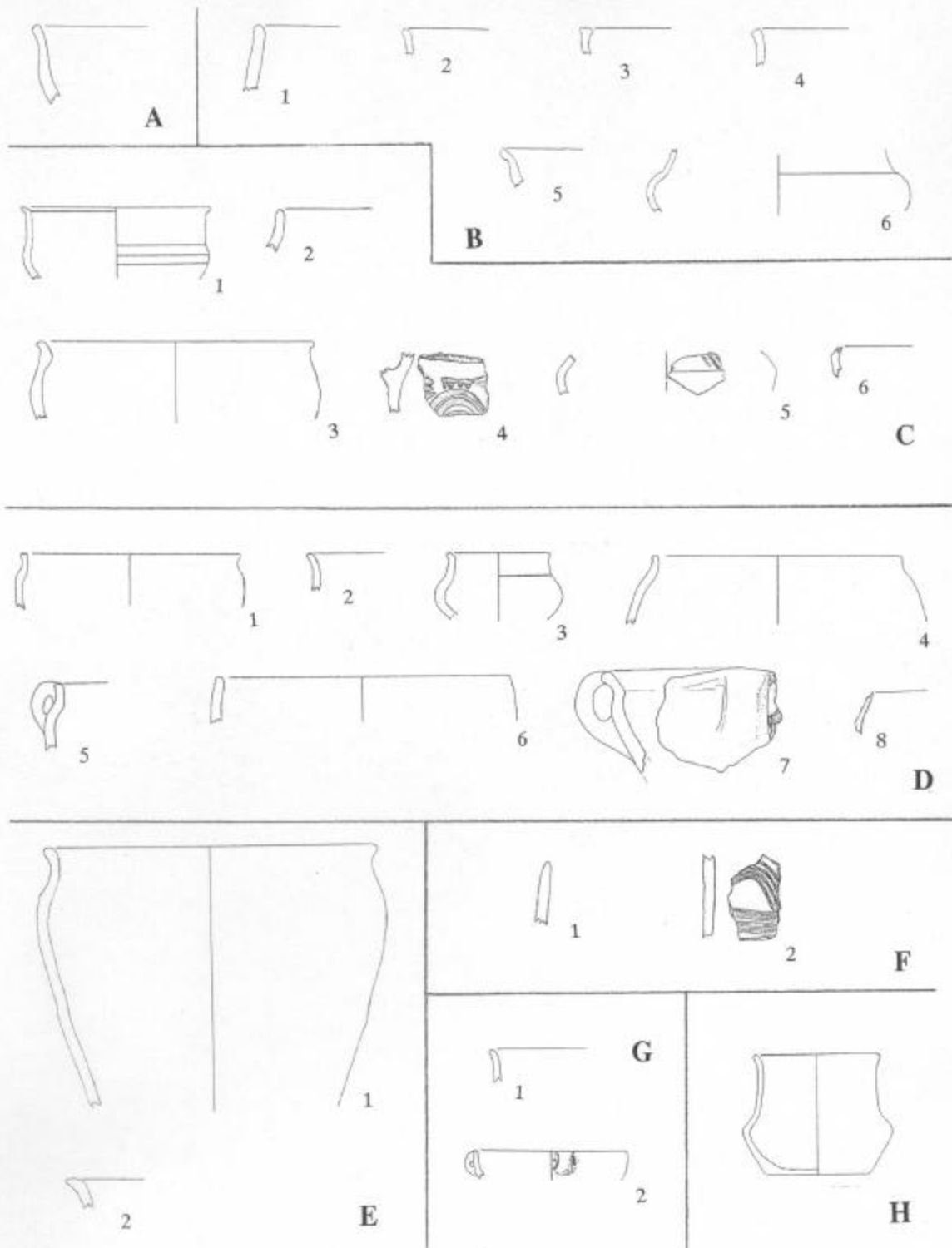

A: St. 1189, B: St. 1190, C: St. 1200, D: St. 1211, E: St. 1224, F: St. 1237, G: St. 1238,  
H: St. 1313 (alle M 1:4).

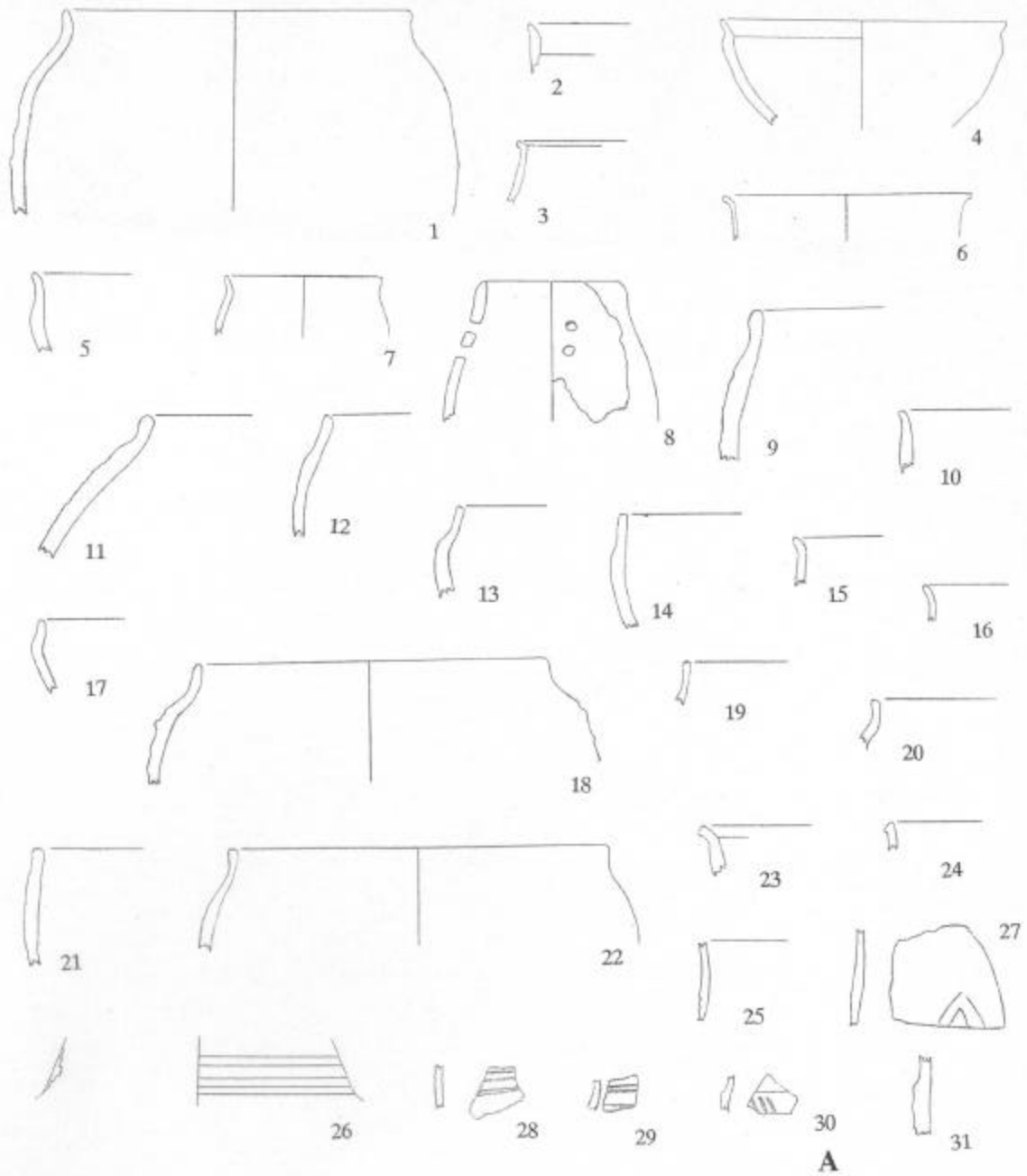

A

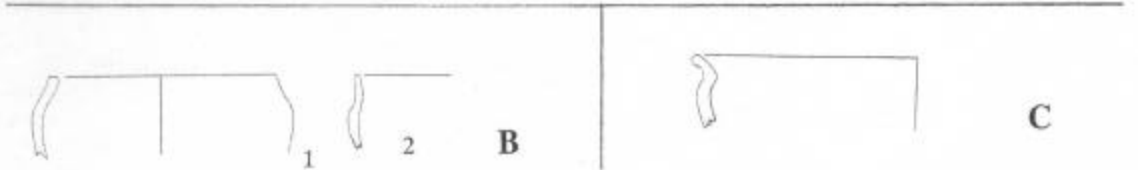

A: St. 1253, B: St. 1321, C: St. 1340 (alle M 1:4).



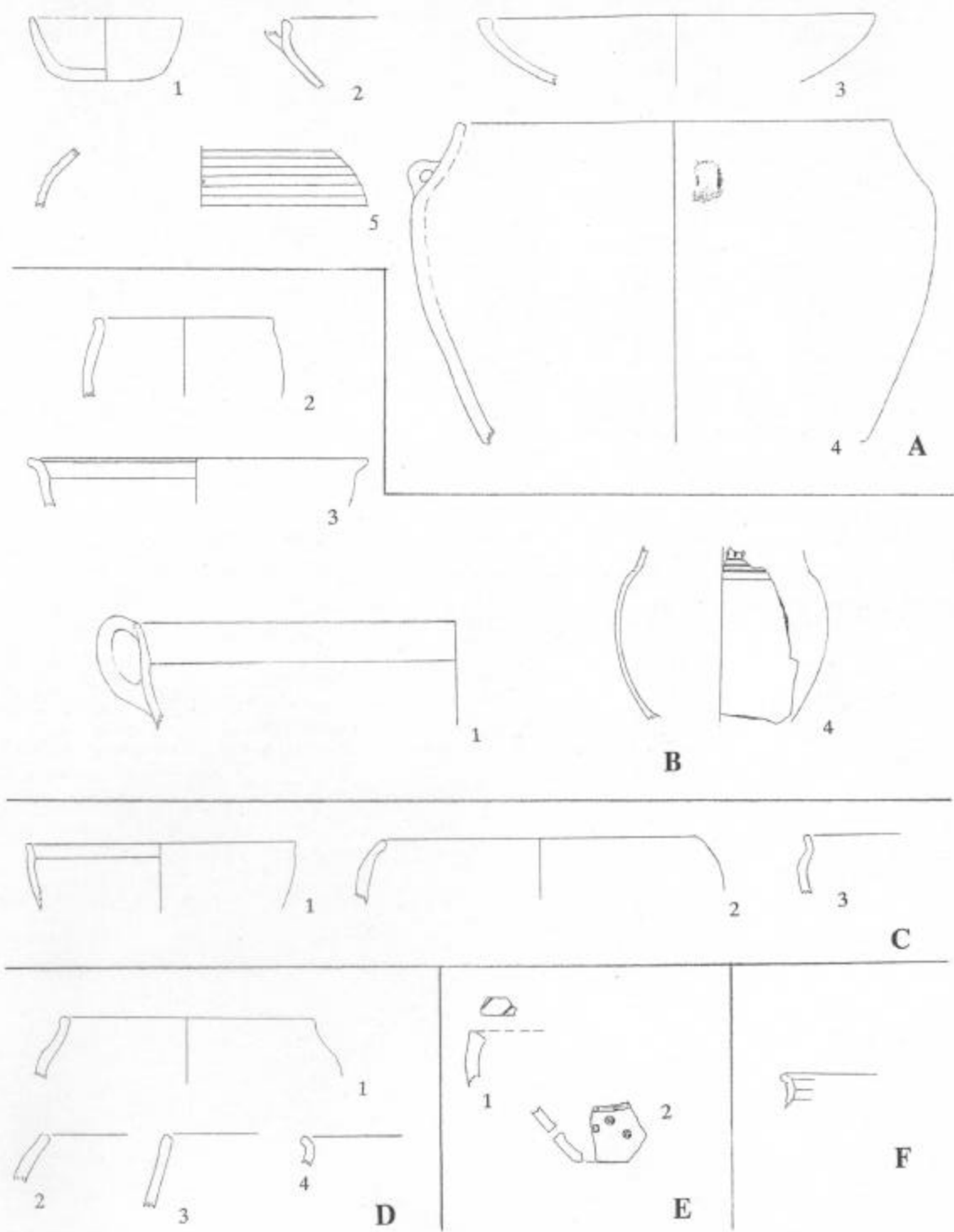

A: St. 1267, B: St. 1319, C: St. 1322, D: St. 1391, E: St. 1383, F: St. 1389 (alle M 1:4).

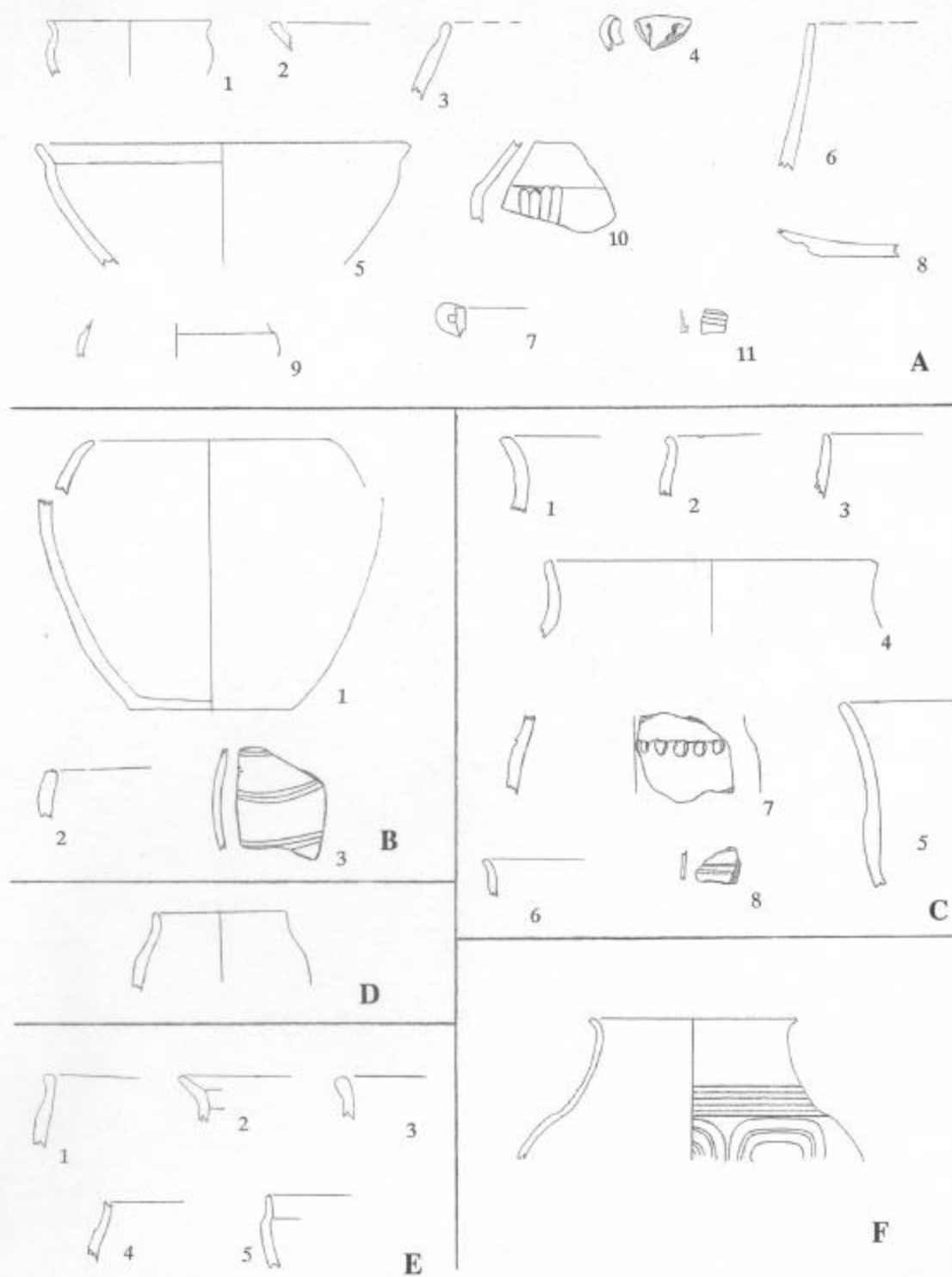

A: St. 1382, B: St. 1393, C: St. 1398, D: St. 1405, E: St. 1412, F: St. 1444 (alle M 1:4).

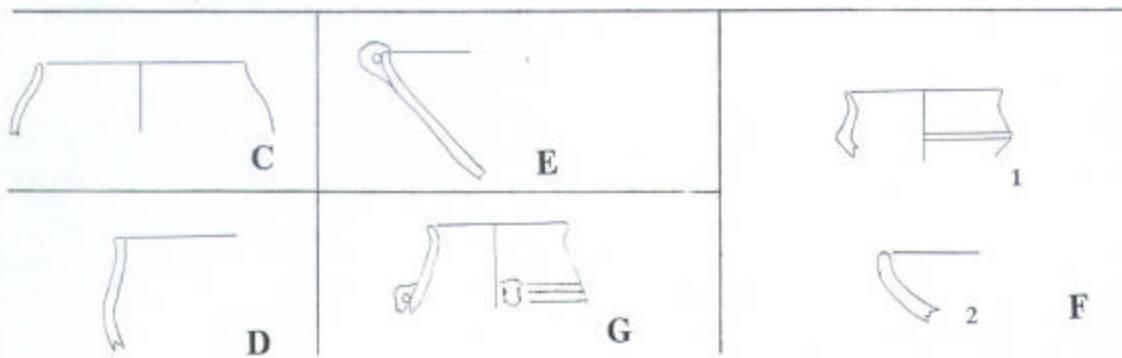
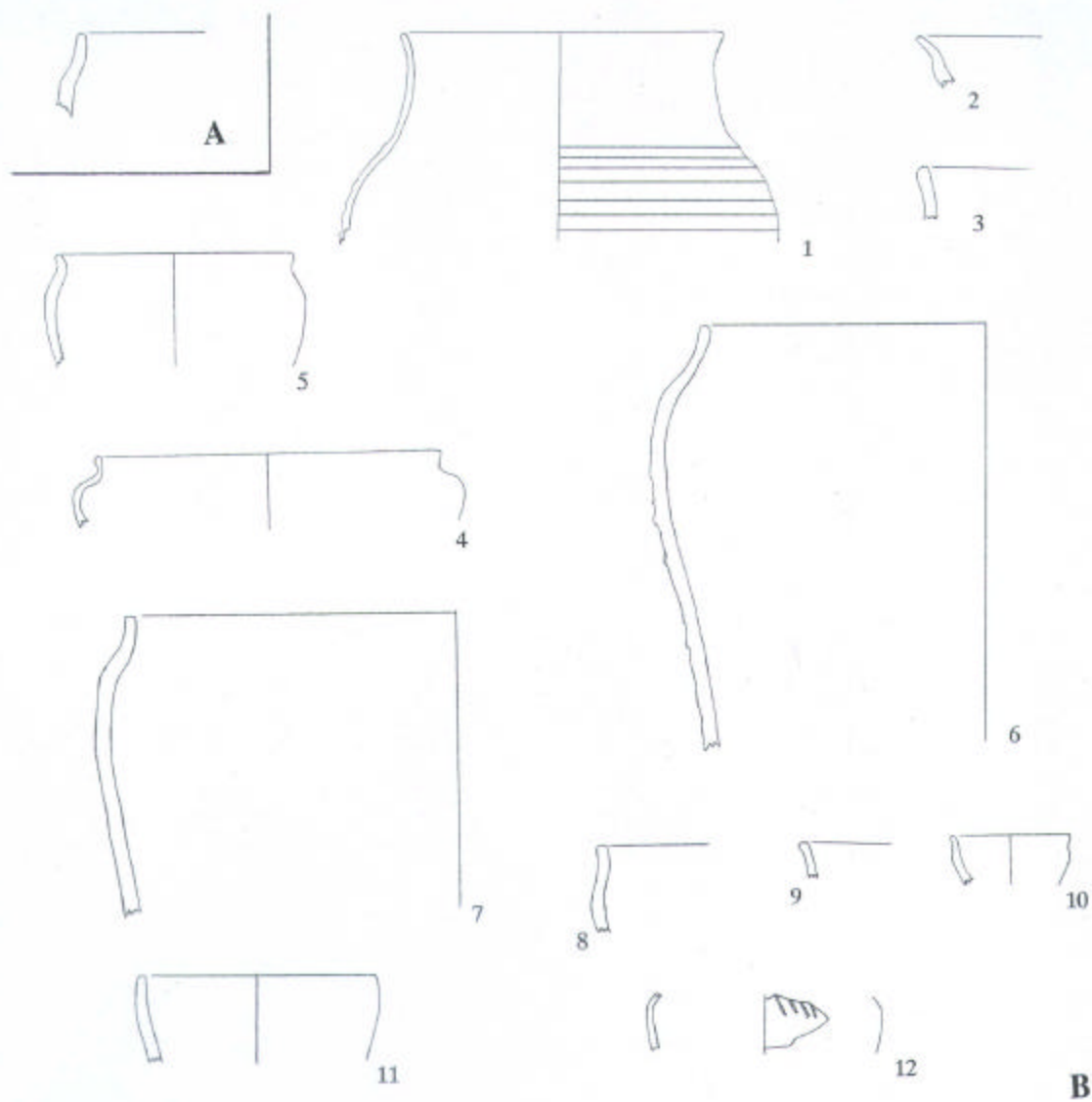

A: St. 1415, B: St. 1423, C: St. 1424, D: St.1425, E: St.1426, F: St. 1438, G: St. 1467  
(alle M 1:4).

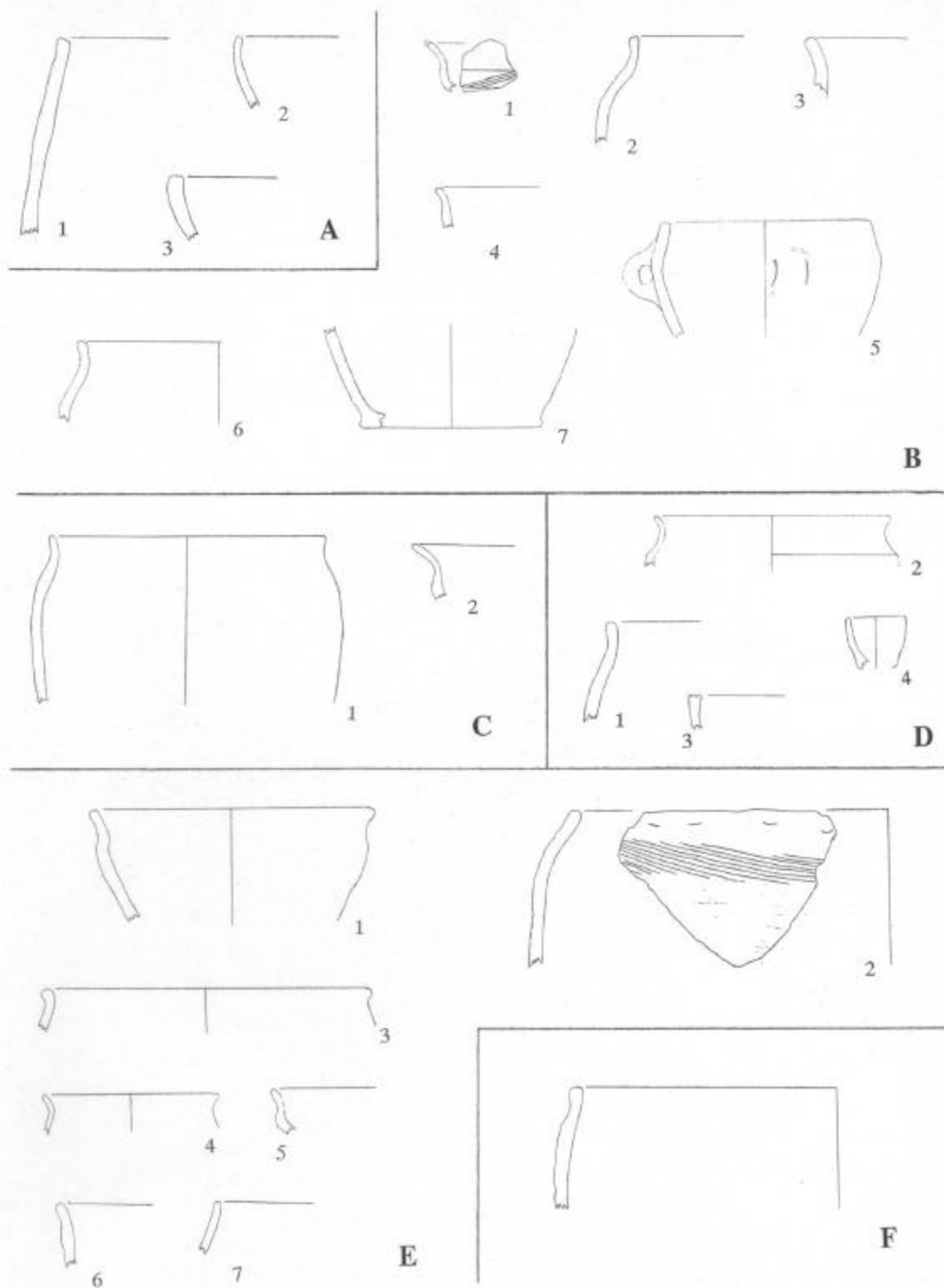

A: St. 1427, B: St. 1436, C: St. 1441, D: St. 1445, E: St. 1446, F: St. 1448 (alle M 1:4).

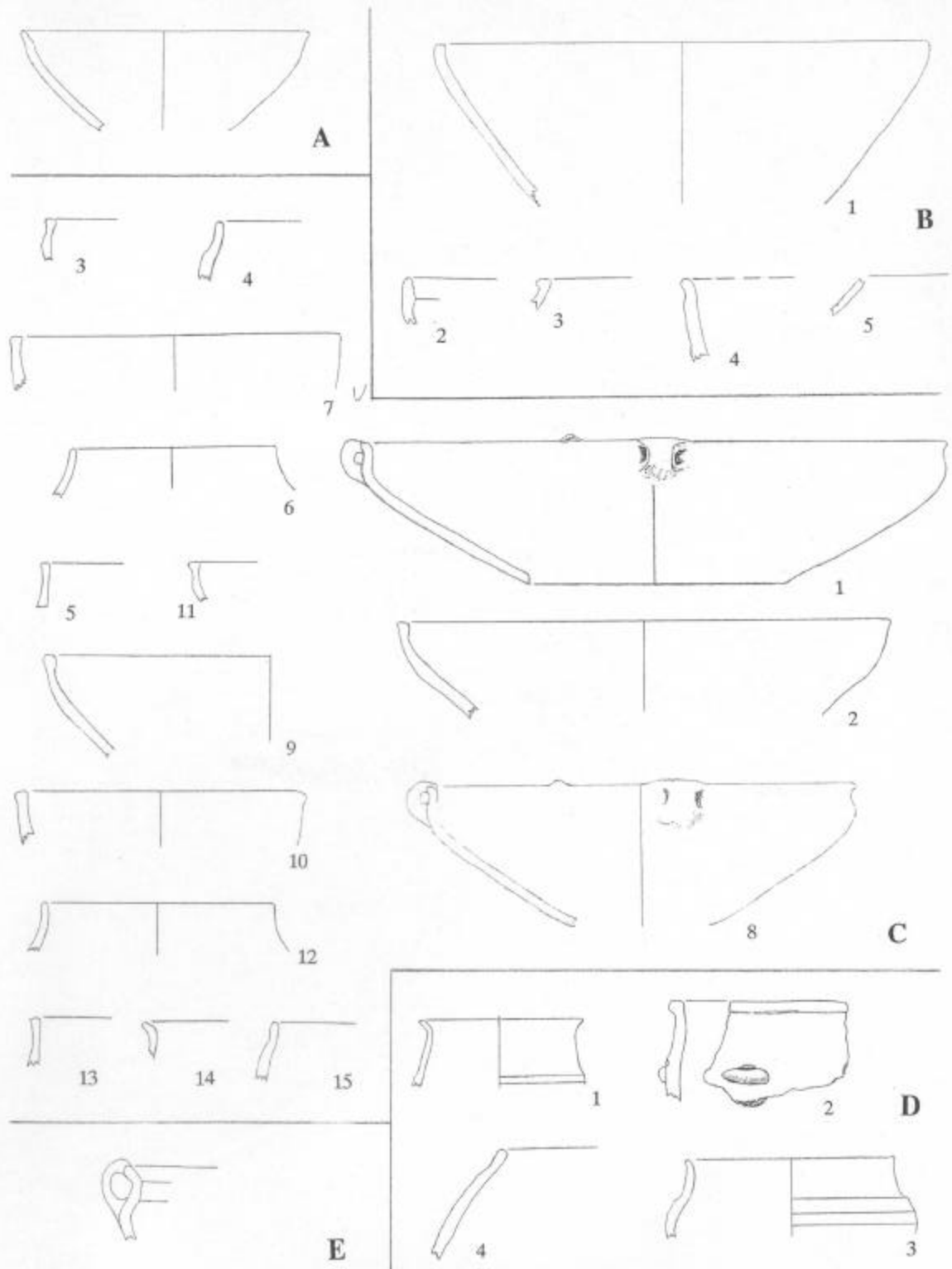

A: St. 1450, B: St. 1473, C: St. 1476, D: St. 1479, E: St. 1481 (alle M 1:4).

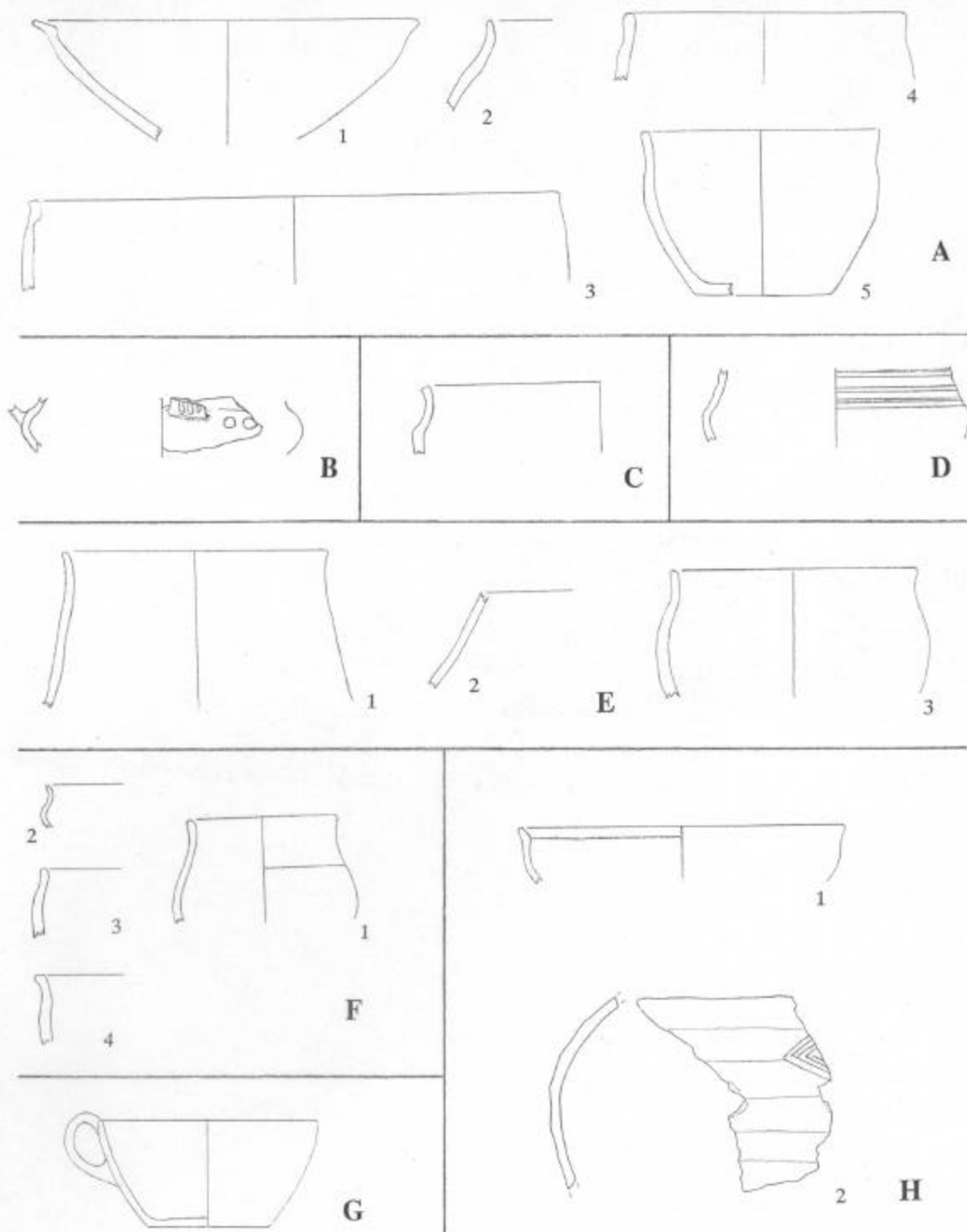

A: St. 1478 B: St. 1508, C: St. 1511, D: St. 1514, E: St. 1513, F: St. 1522, G: St. 1524,  
H: St. 1528 (alle M 1:4).

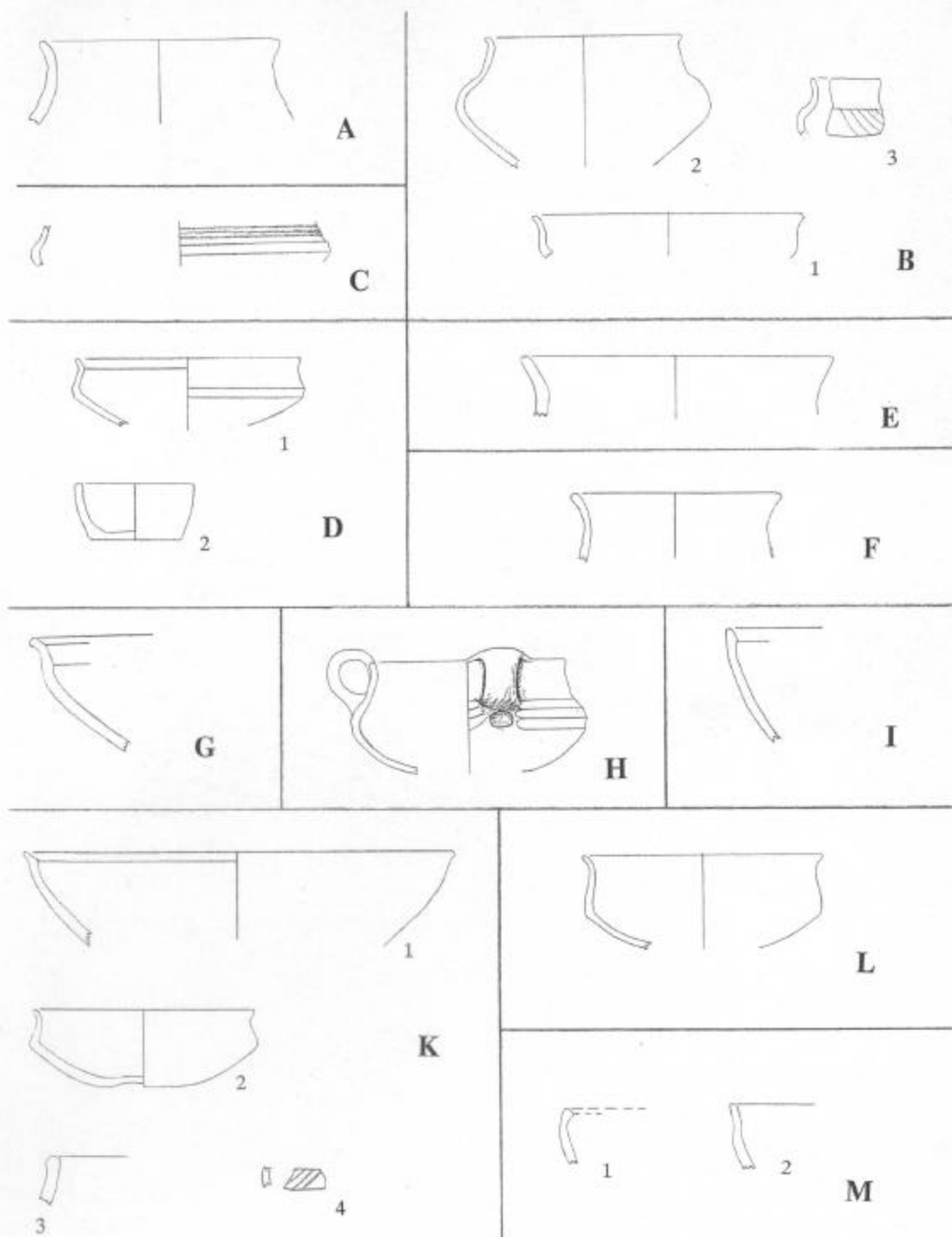

A: St. 1533, B: St. 1535, C: St. 1539, D: St. 1549, E: St. 1550, F: St. 1558, G: St. 1559,  
H: St. 1573, I: St. 1726, K: St. 1718, L: St. 1724, M: St. 1784 (alle M 1:4).

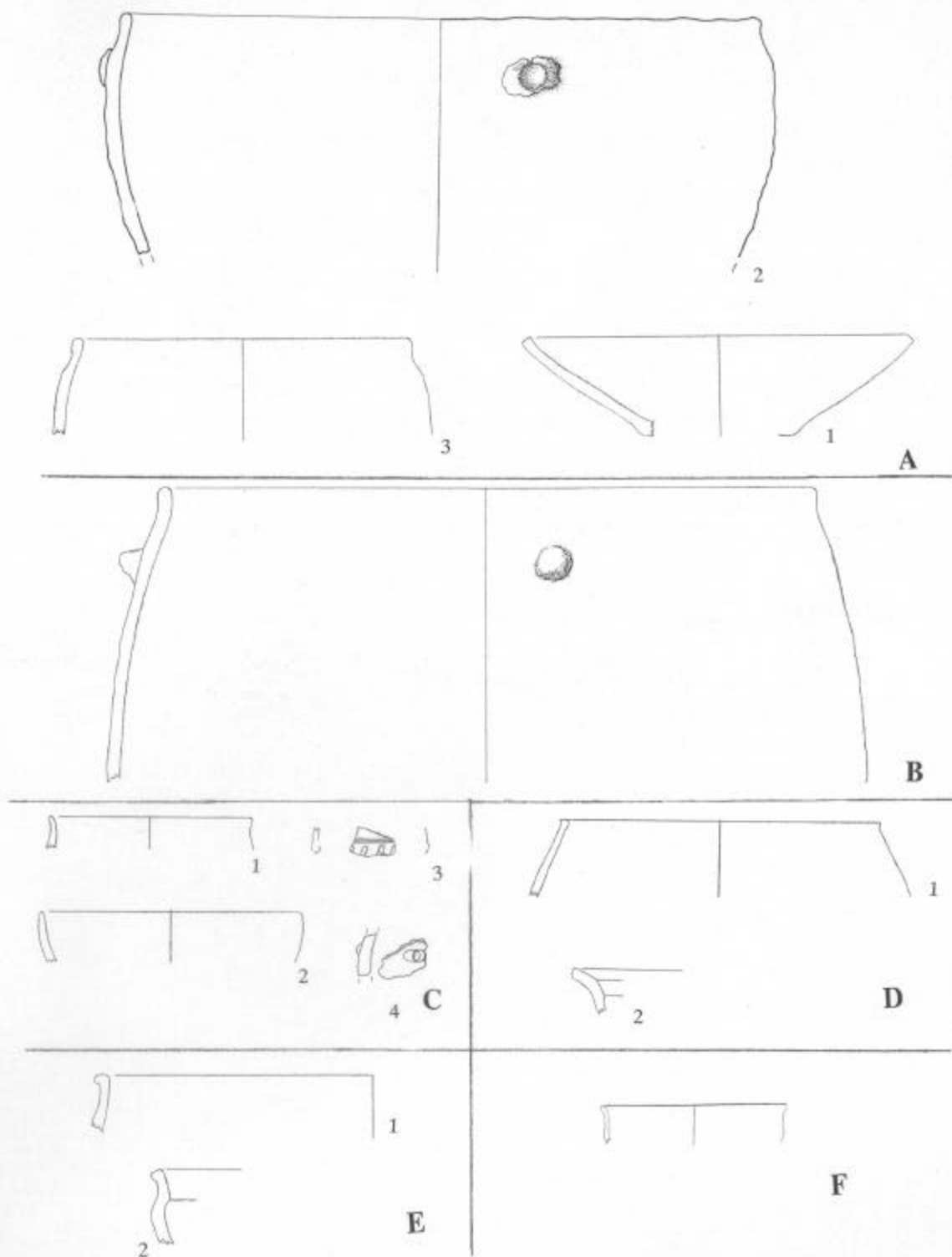

A: St. 1721, B: St. 1730, C: St. 1744, D: St. 1763, E: St. 1790, F: St. 1792 (alle M 1:4).



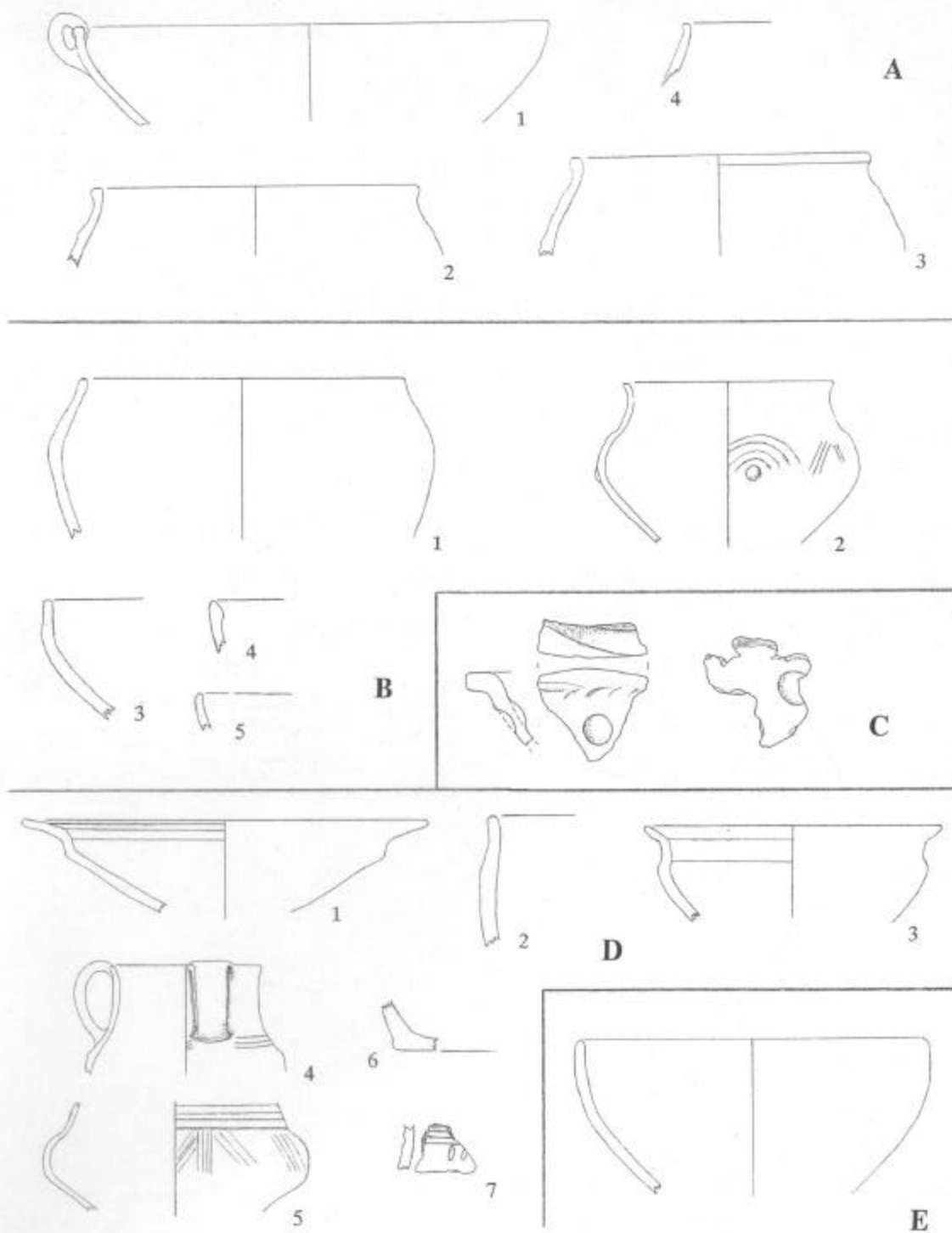

A: St. 1788, B: St. 1811, C: St. 1824, D: St. 1829, E: St. 1840 (alle M 1:4).

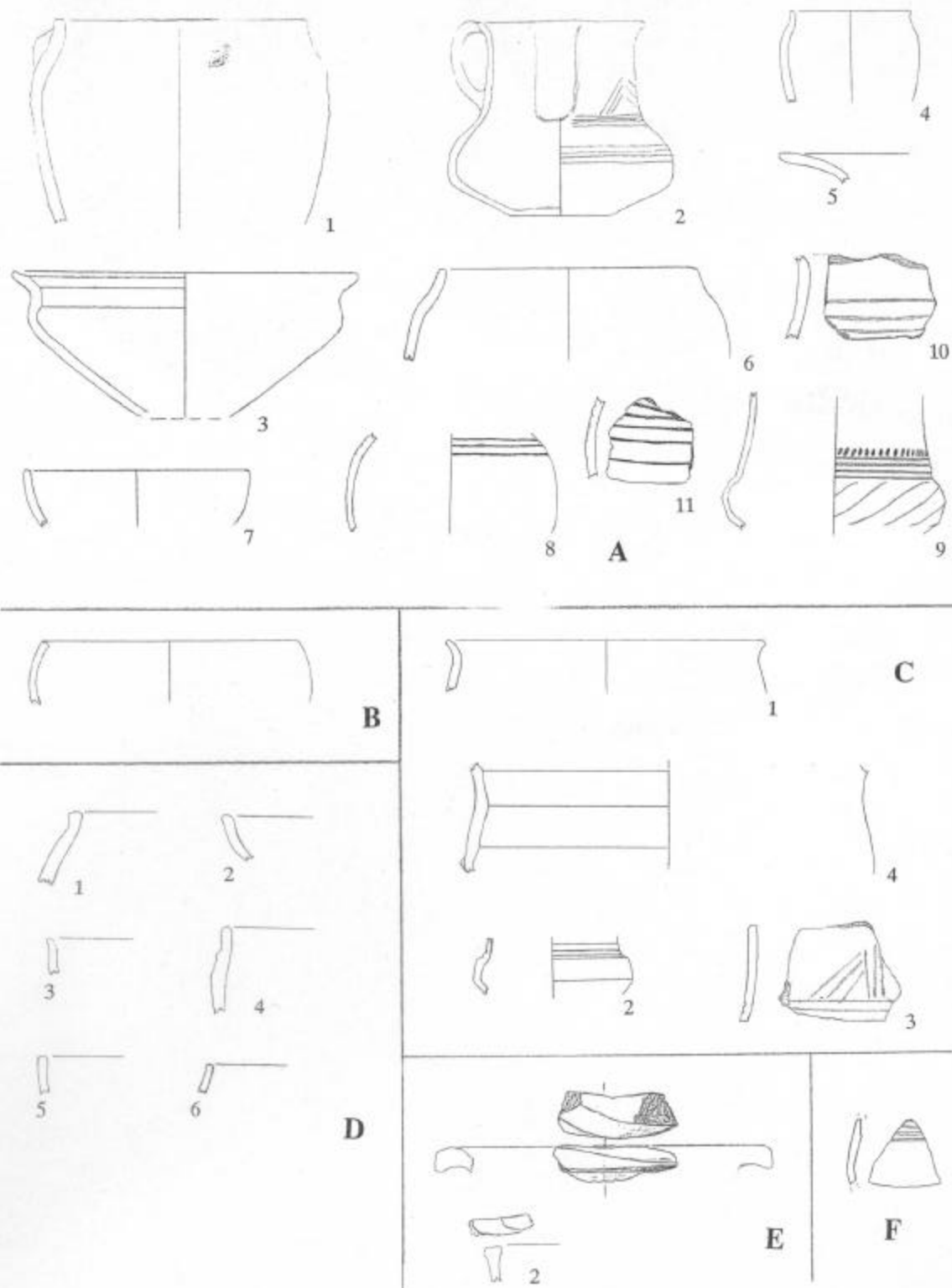

A: St. 1828, B: St. 1841, C: St. 1851, D: St. 1870, E: St. 1863, F: St. 1861 (alle M 1:4).

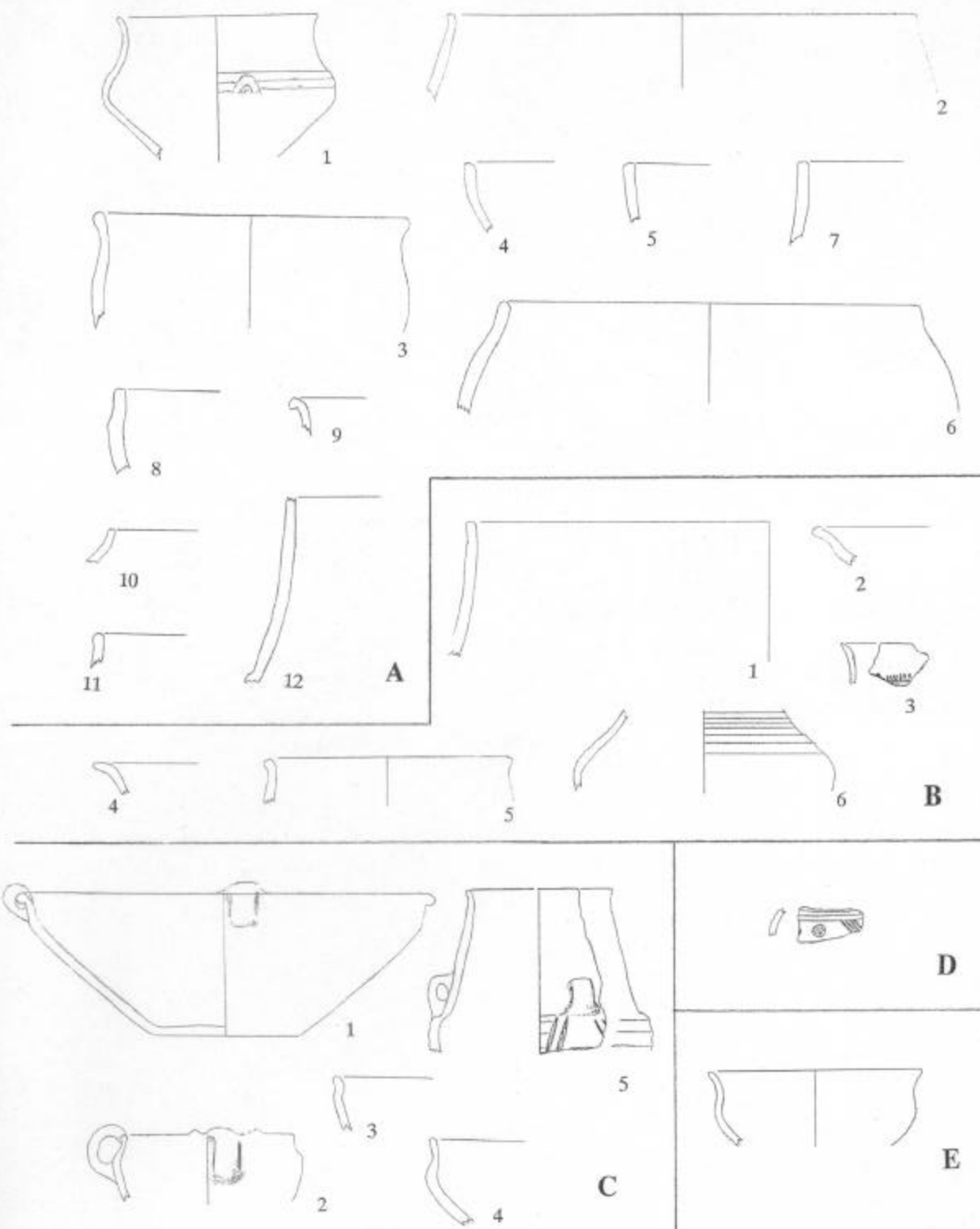

A: St. 1864, B: St. 1865, C: St. 1874, D: St. 1877, E: St. 1916 (alle M 1:4).

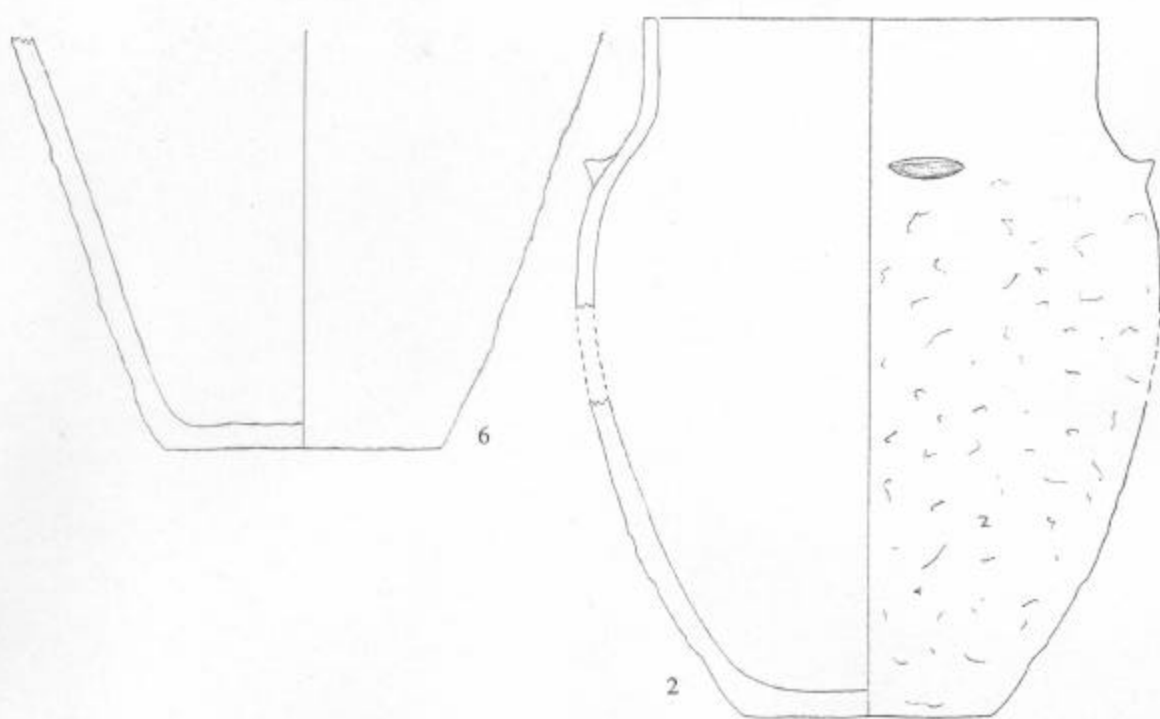
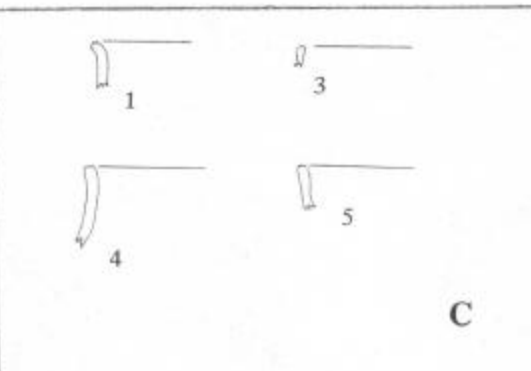
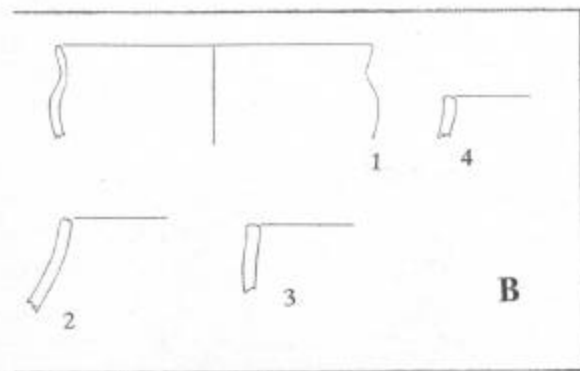
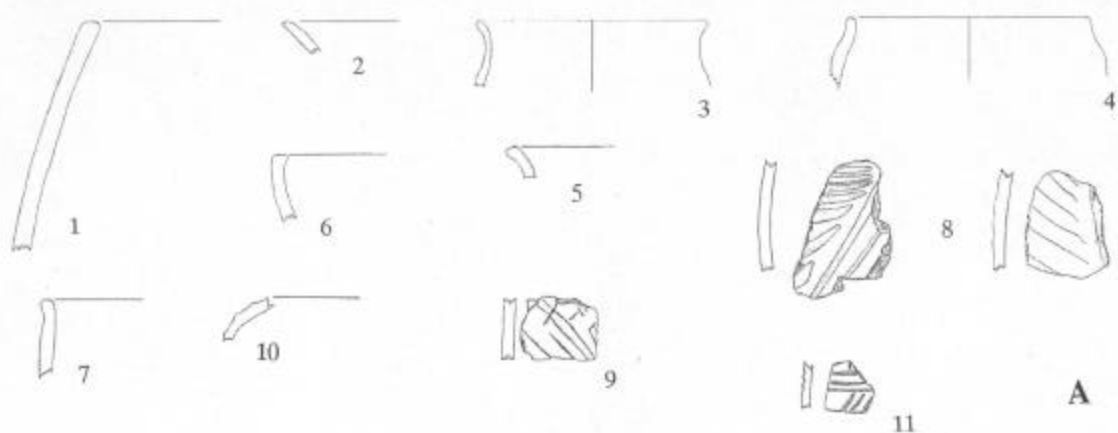

A: St. 1876, B: St. 1880, C: St. 1883 (alle M 1:4).

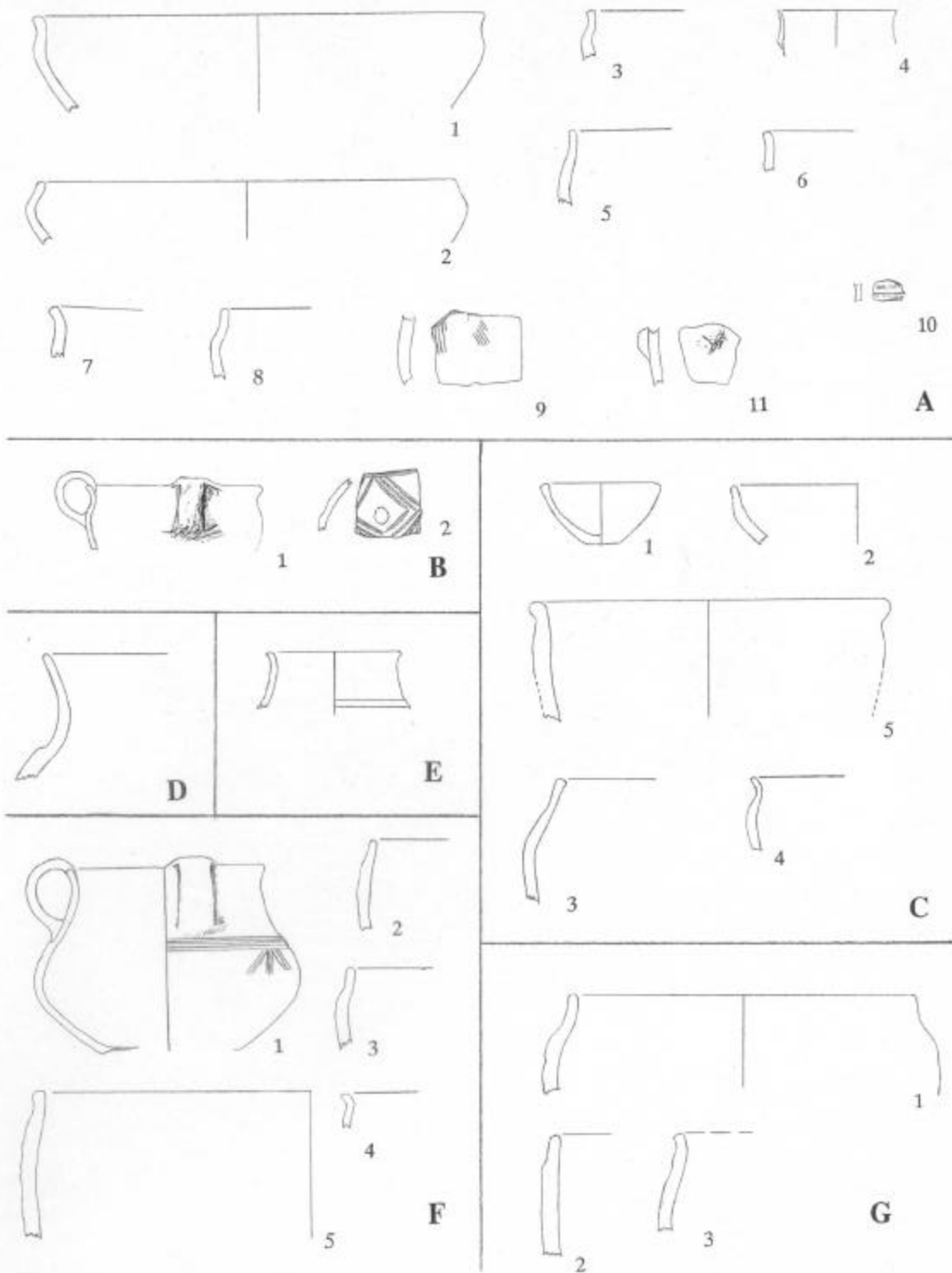

A: St. 1884, B: St. 1912, C: St. 1918, D: St. 1924, E: St. 1987, F: St. 1941, G: St. 1975  
 (alle M 1:4).

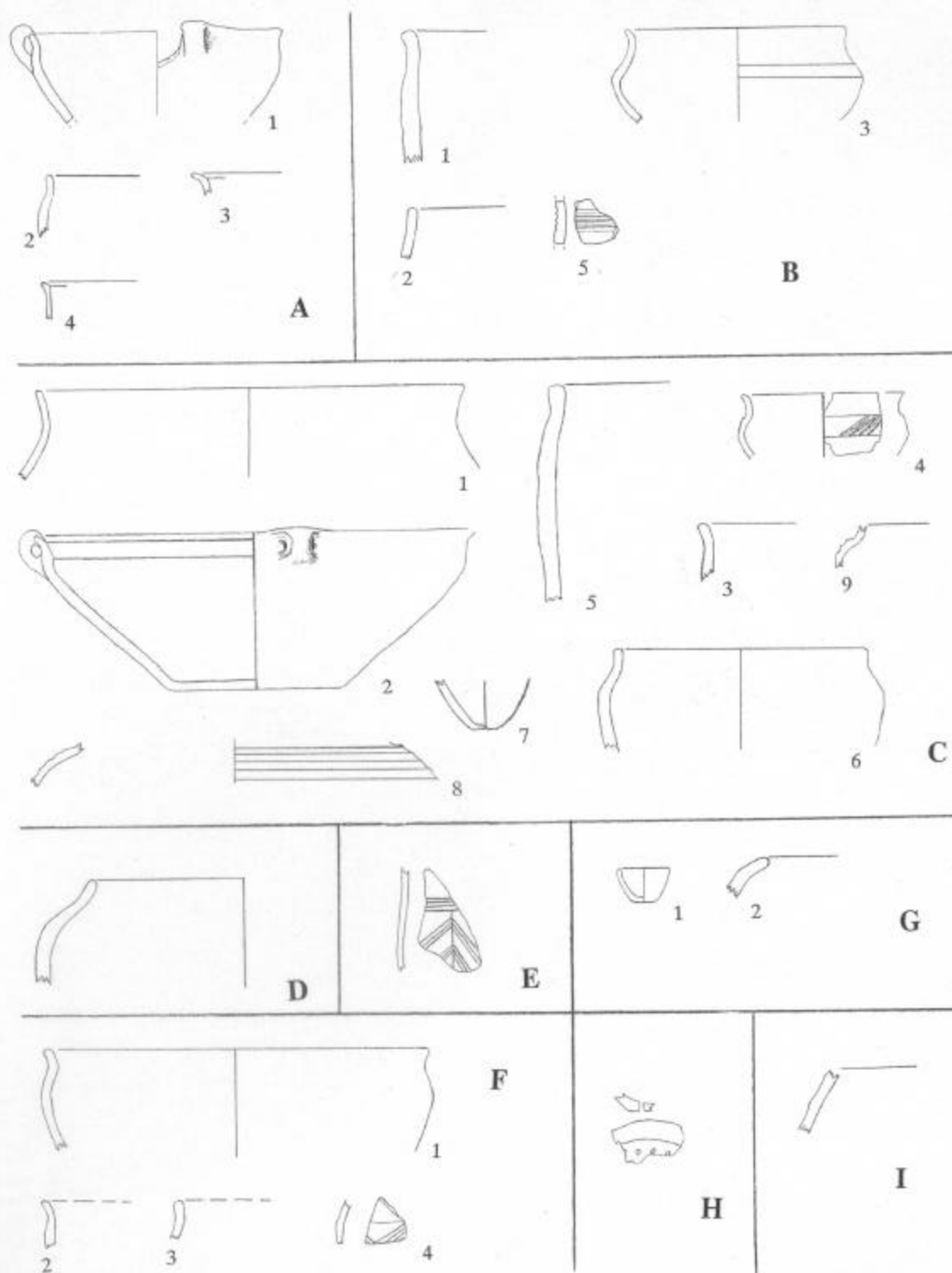

A: St. 1980, B: St. 1981, C: St. 1982, D: St. 1985, E: St. 1990, F: St. 1989, G: St. 2056,  
H: St. 2106, I: St. 2247 (alle M 1:4).

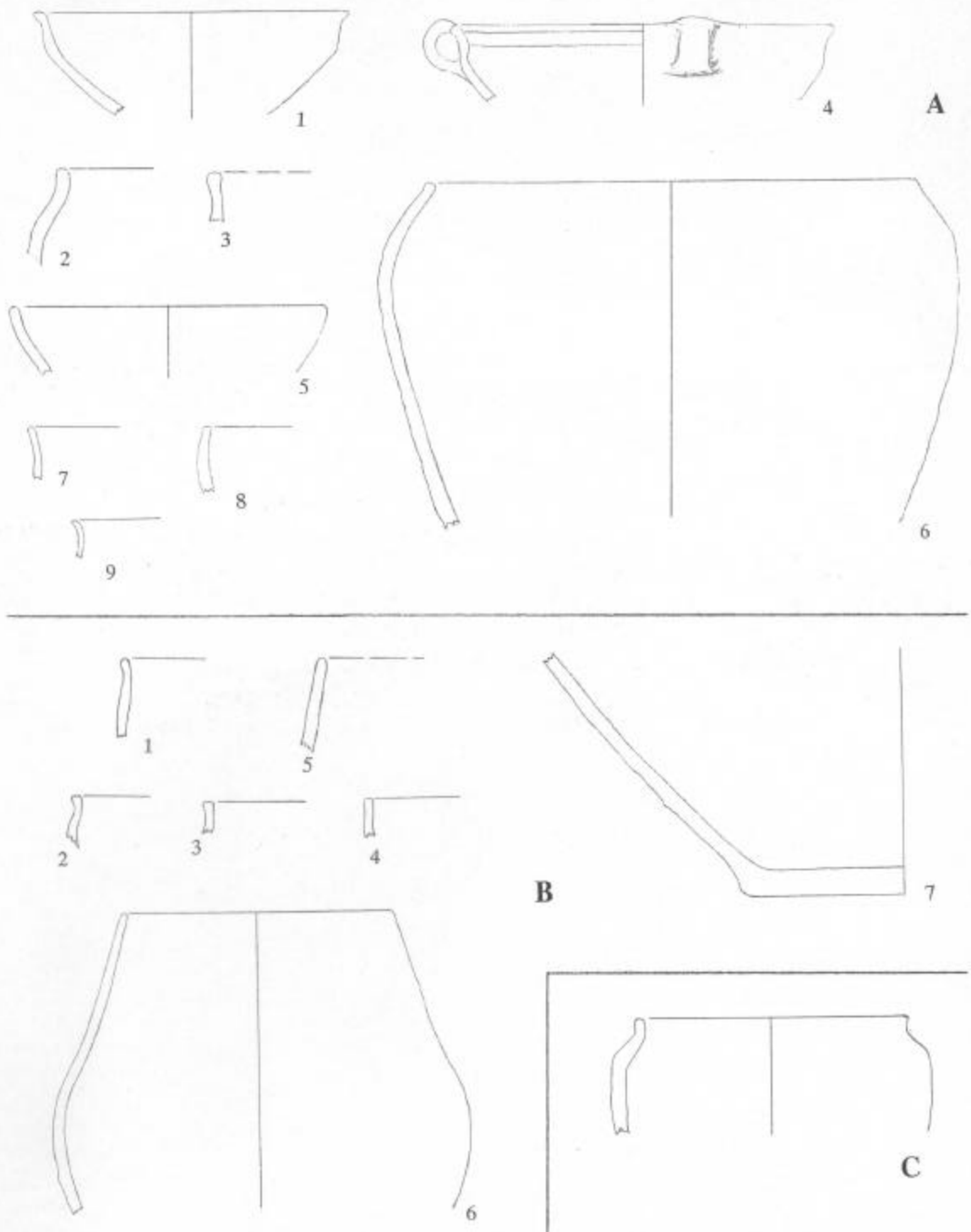

A: St. 2243, B: St. 2244, C: St. 2250 (alle M 1:4).

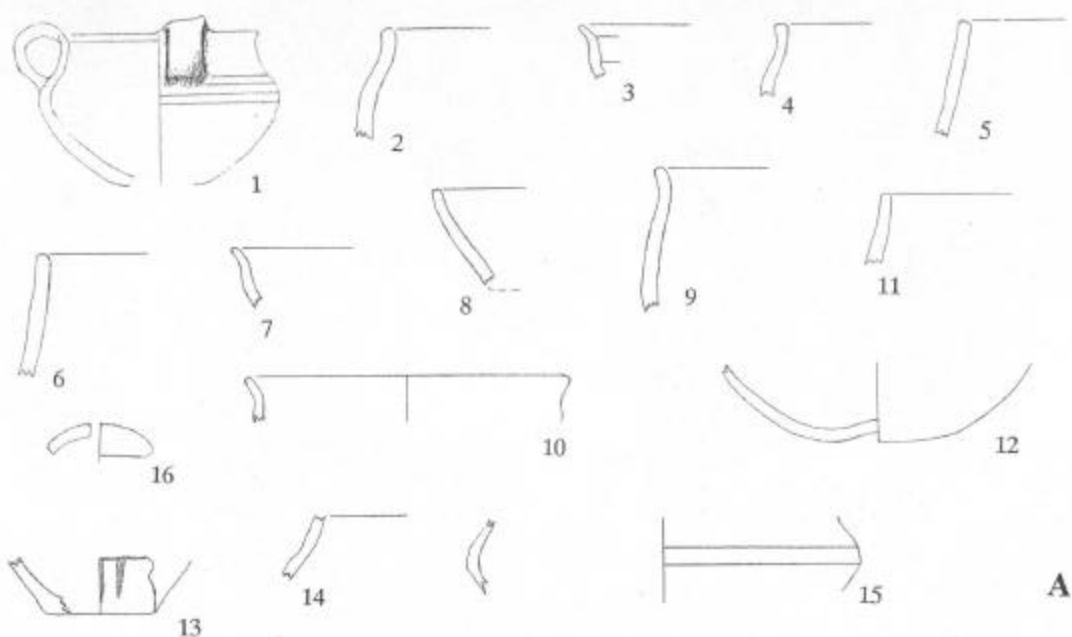

**A**

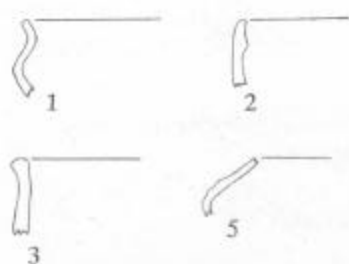

**B**

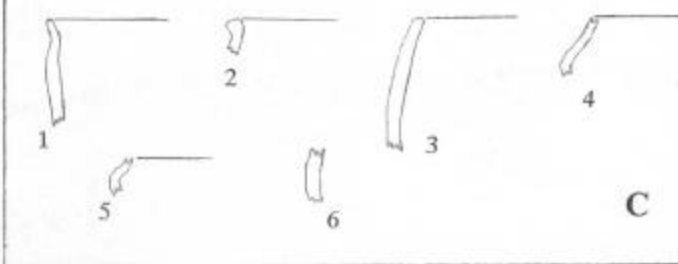

**C**

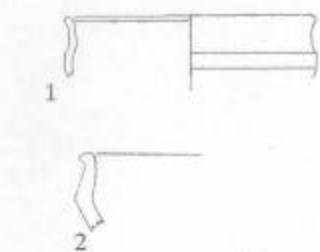
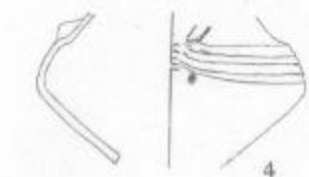

**D**

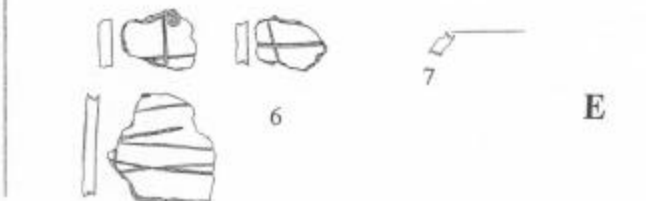

**E**

A: St. 2245, B: St. 2246, C: St. 2253, D: St. 2251, E: St. 2255 (alle M 1:4).



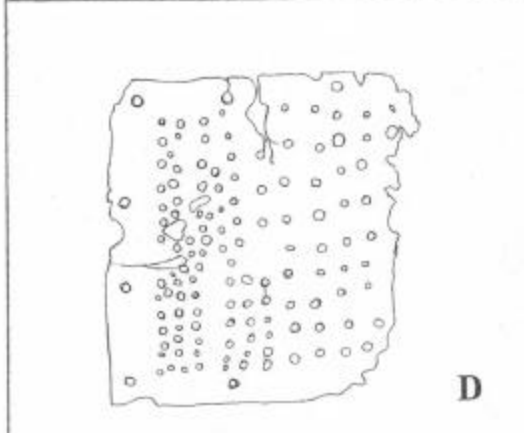
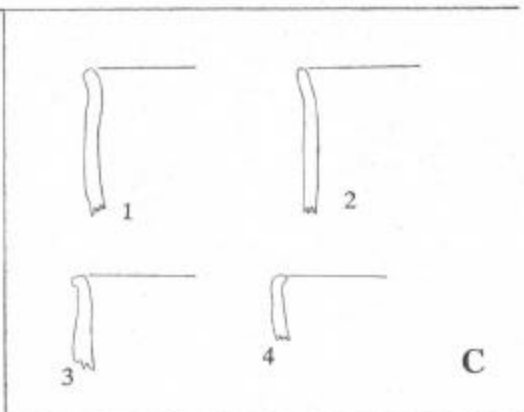
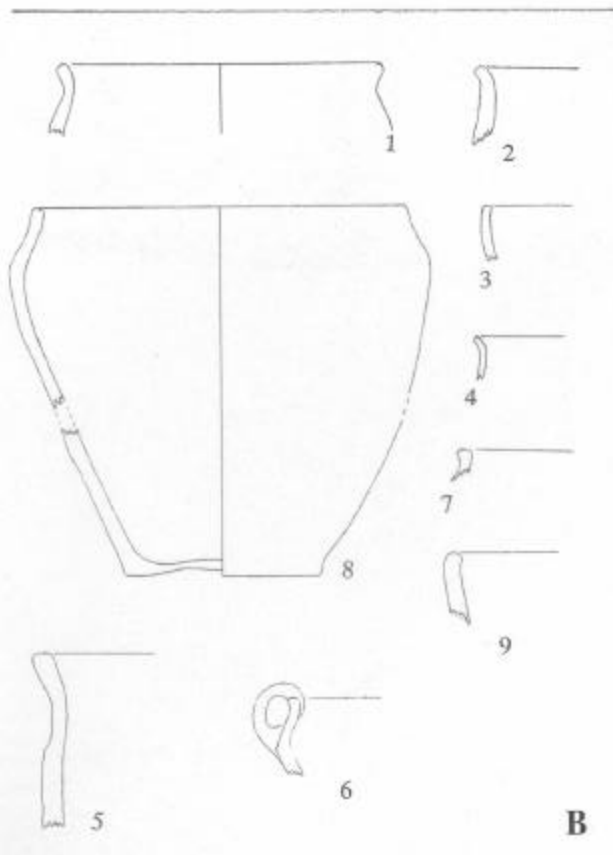
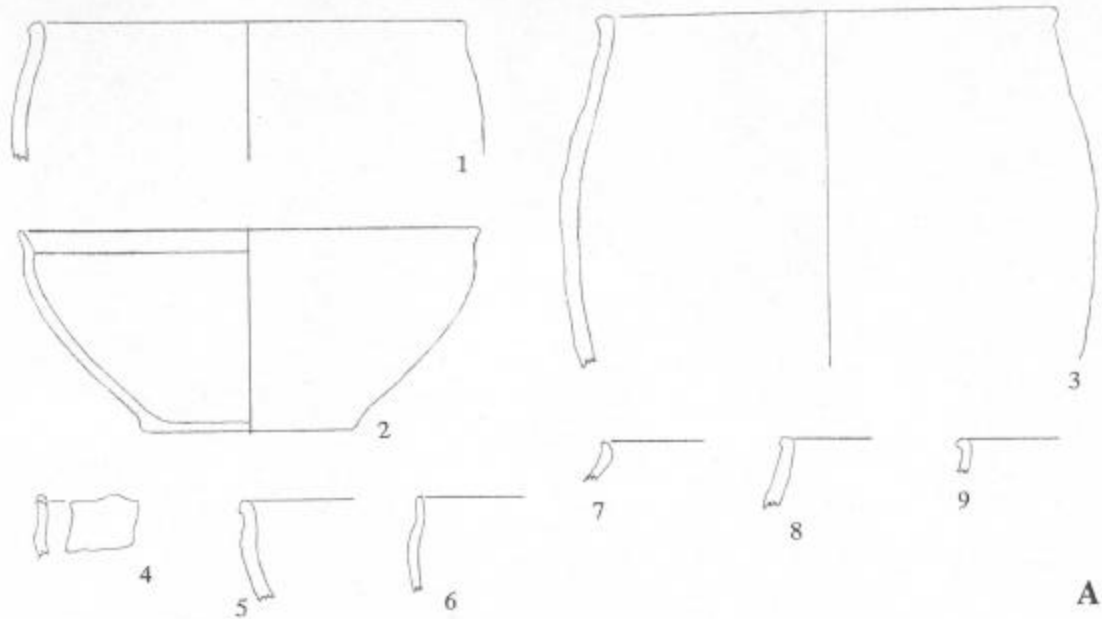

A: St. 2248, B: St. 2252, C: St. 2256, D: St. 2537 (alle M 1:4, außer D: M 1:2).

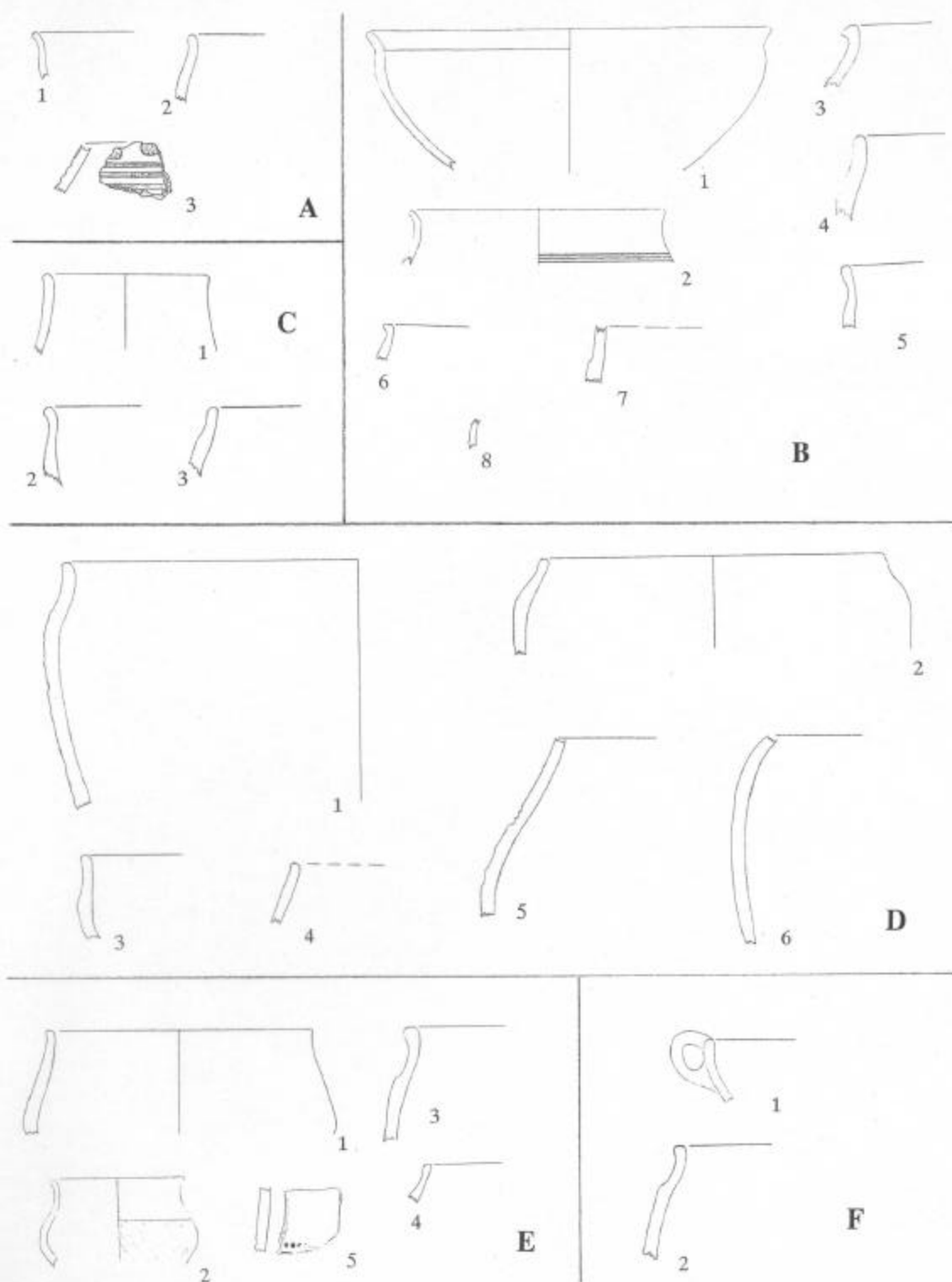

A: St. 2258, B: St. 2259, C: St. 2276, D: St. 2260, E: St. 2275, F: St. 2302 (alle M 1:4).

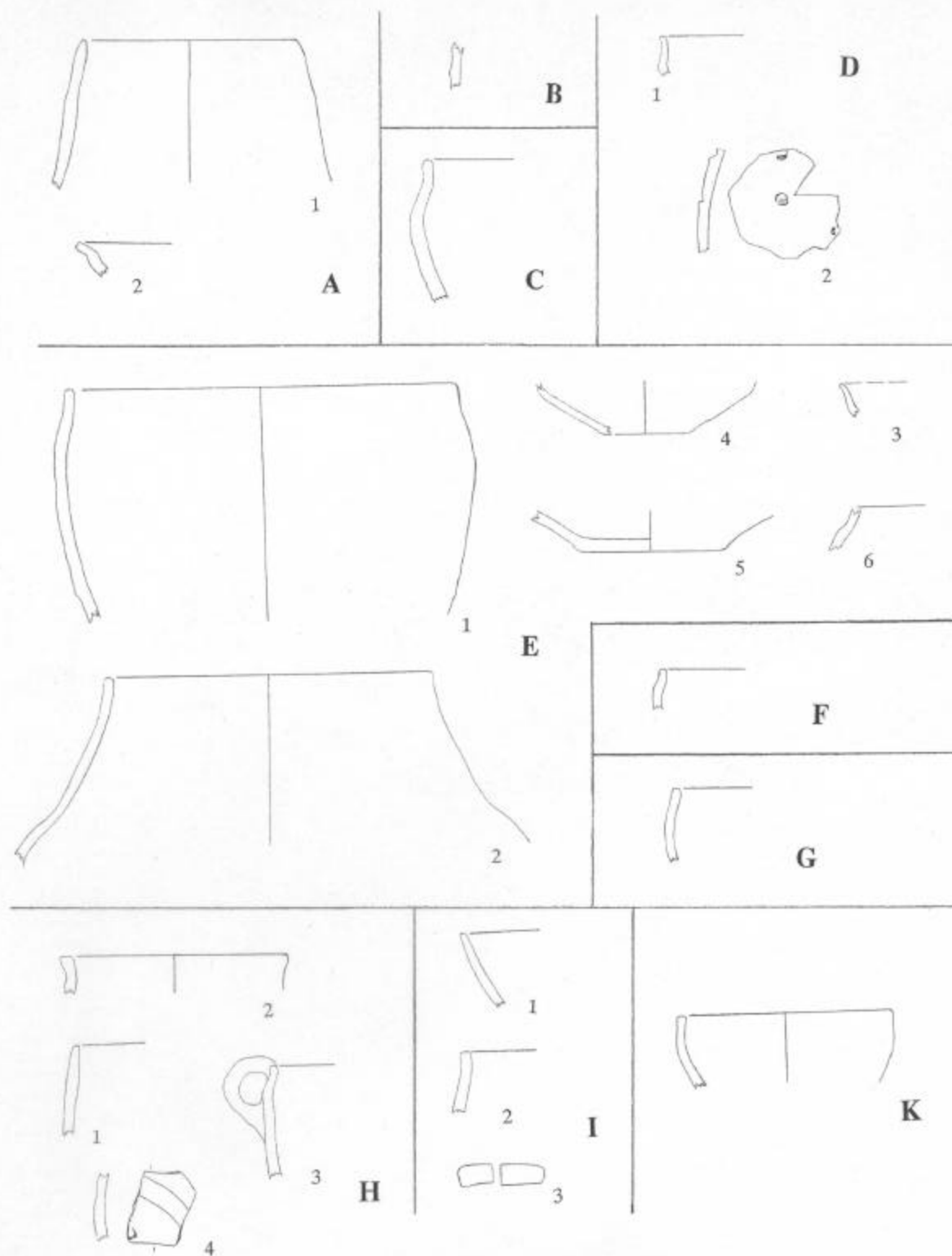

A: St. 2345, B: St. 2370, C: St. 2376, D: St. 2386, E: St. 2391, F: St. 2421, G: St. 2443,  
 H: St. 2413, I: St. 2433, K: St. 2524 (alle M 1:4).

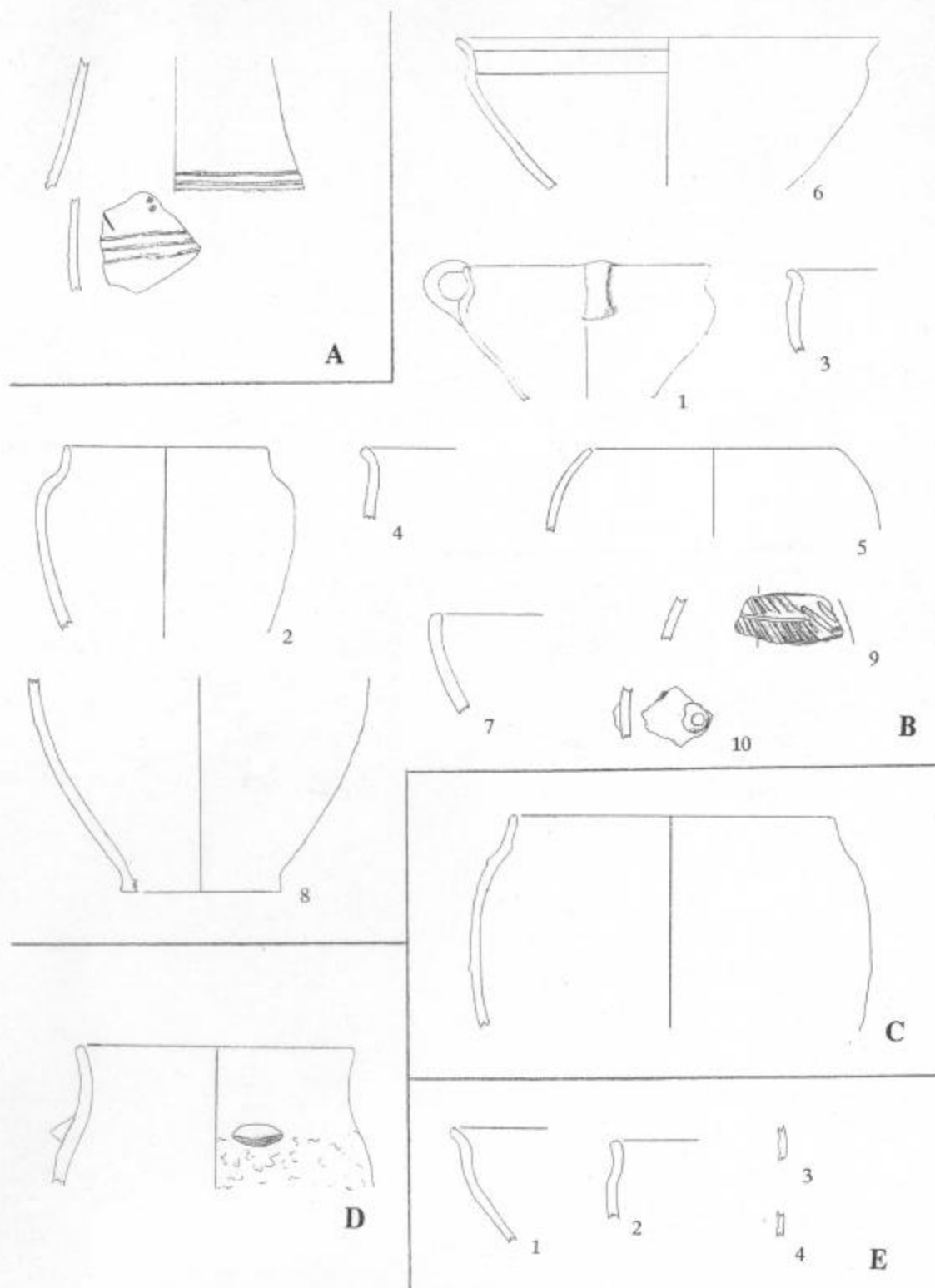

A: St. 2447, B: St. 2536, C: St. 2554, D: St. 2596, E: St. 2570 (alle M 1:4).

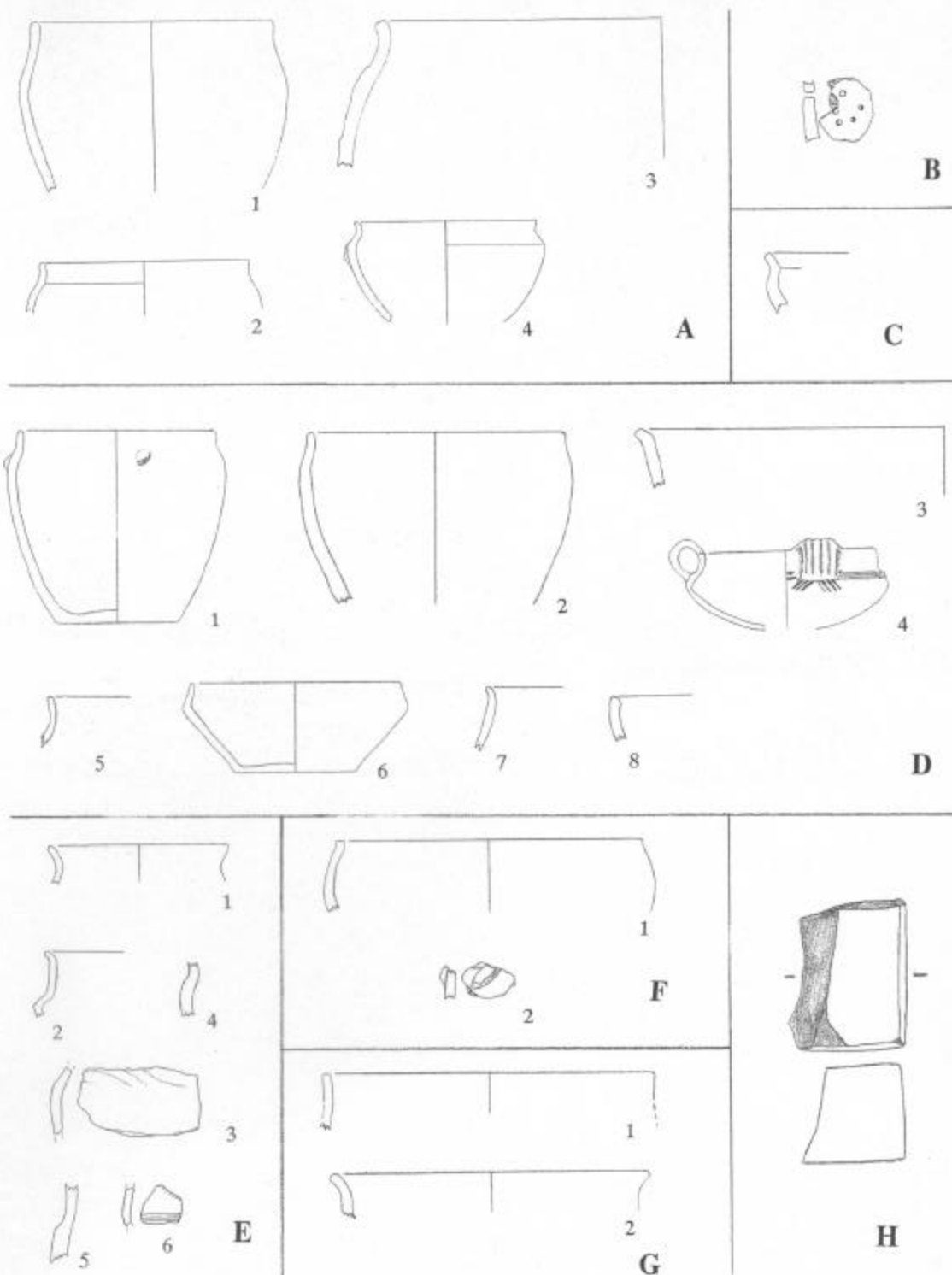

A: St. 2557, B: St. 2604, C: St. 2646, D: St. 2594, E: St. 2595, F: St.2621, G: St. 2627,  
 H: St. 2636 (alle M 1:4, außer H: M 1:2).

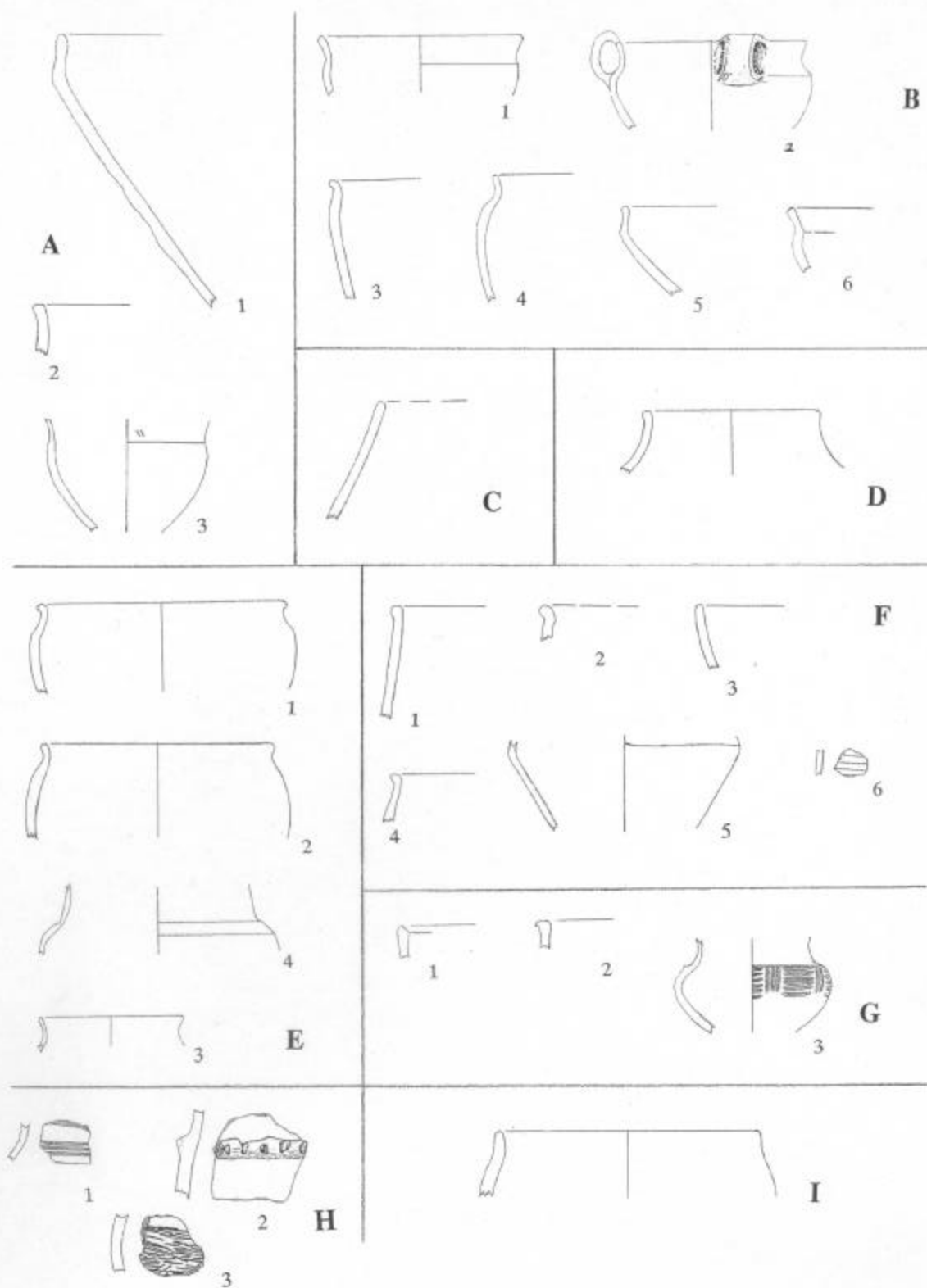

A: St. 2626, B: St. 2725, C: St. 2696, D: St. 2745, E: St. 2726, F: St. 2762, G: St. 2852,  
H: St. 2776, I: St. 2782 (alle M 1:4).

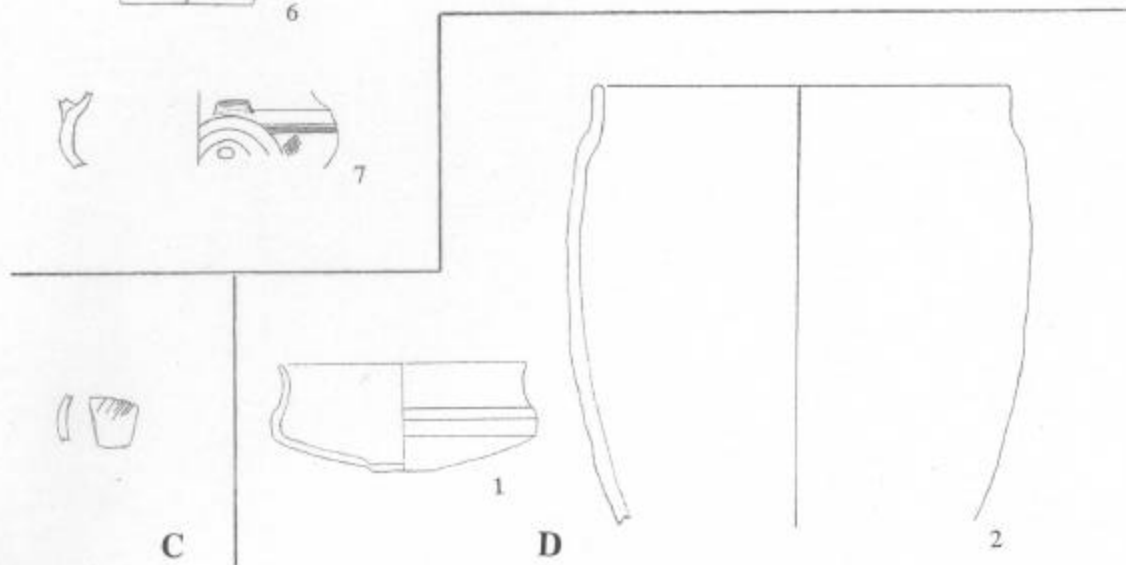
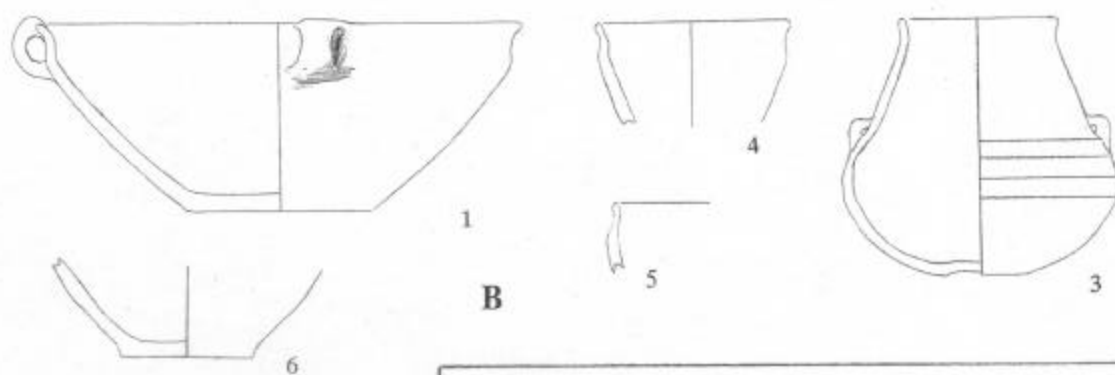
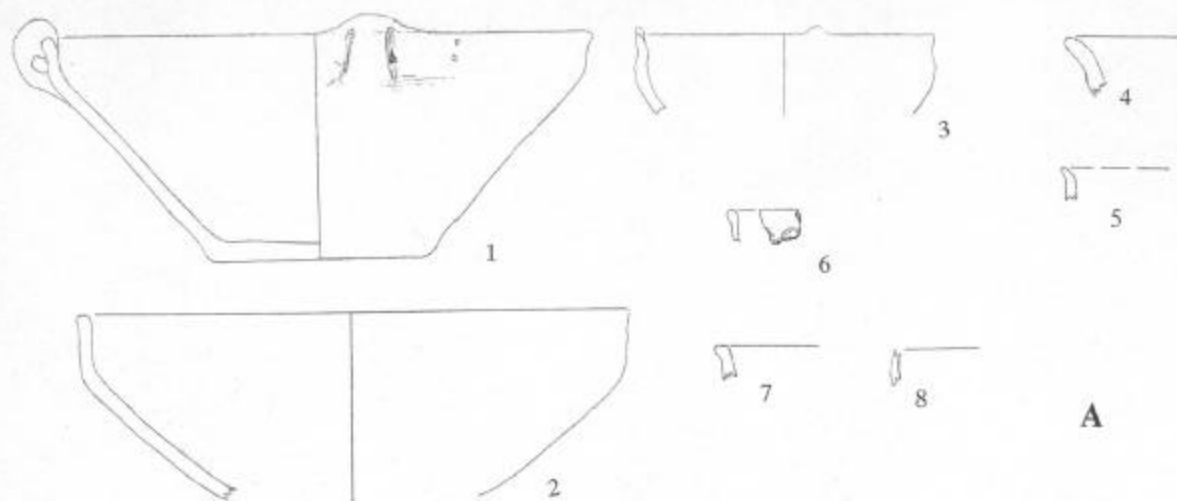

A: St. 2793, B: St. 2836, C: St. 2795, D: St. 2837 (alle M 1:4).

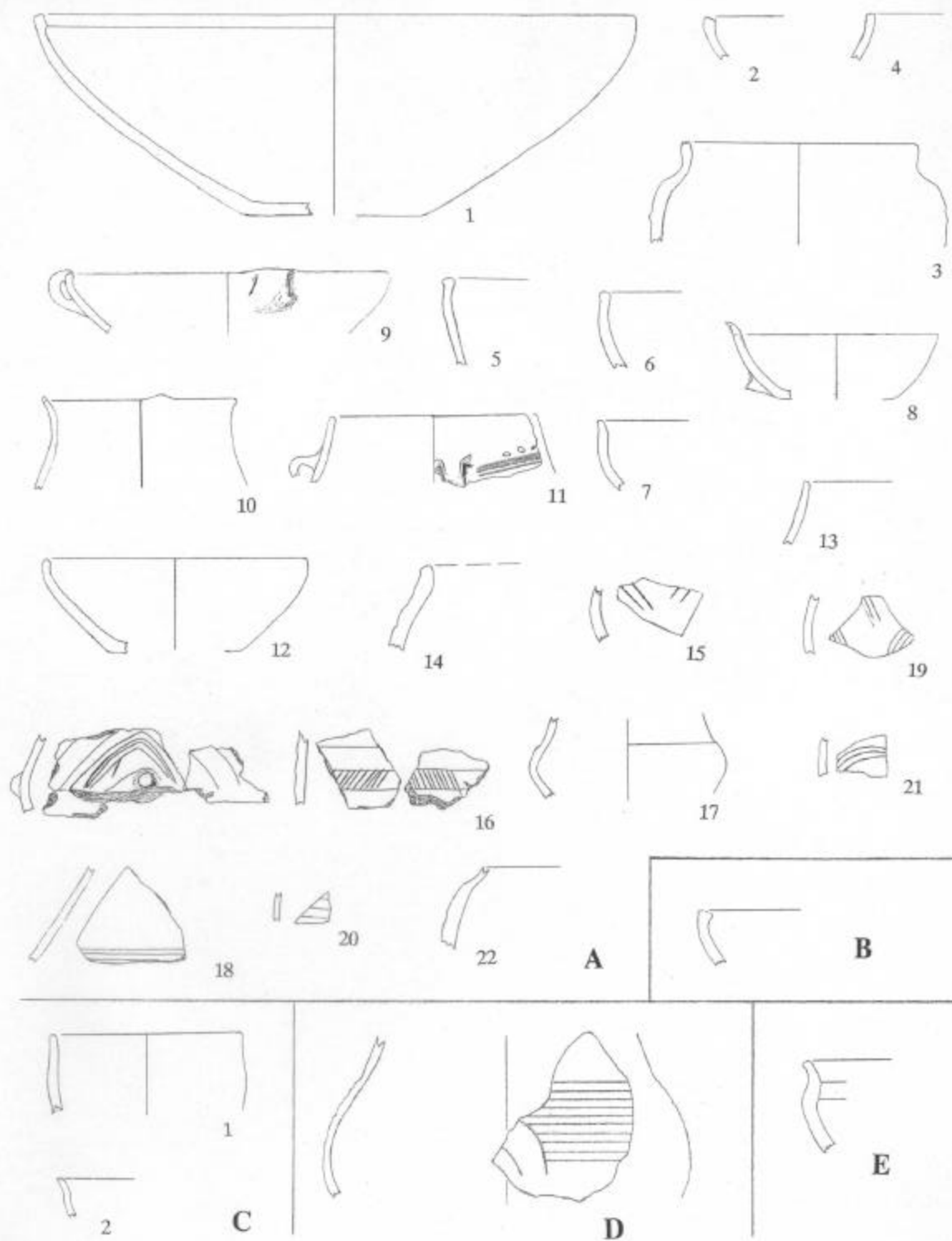

A: St. 2819, B: St. 2854, C: St. 3130, D: St. 3194, E: St. 3037 (alle M 1:4).



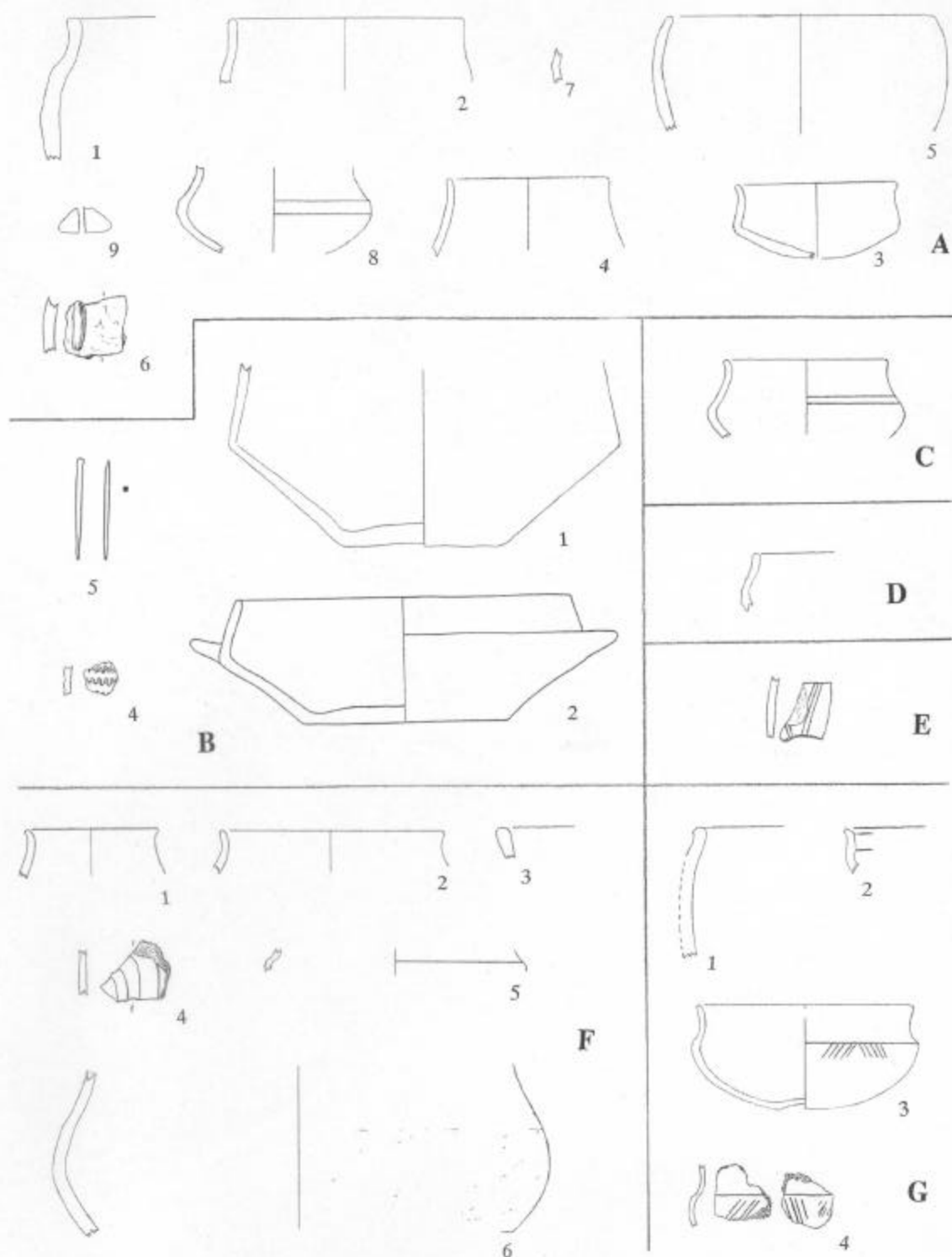

A: St. 2993, B: St. 3104, C: St. 3135, D: St. 3256, E: St. 3486, F: St. 3143, G: St. 3238  
 (alle M 1:4, außer B.5: M 1:2).

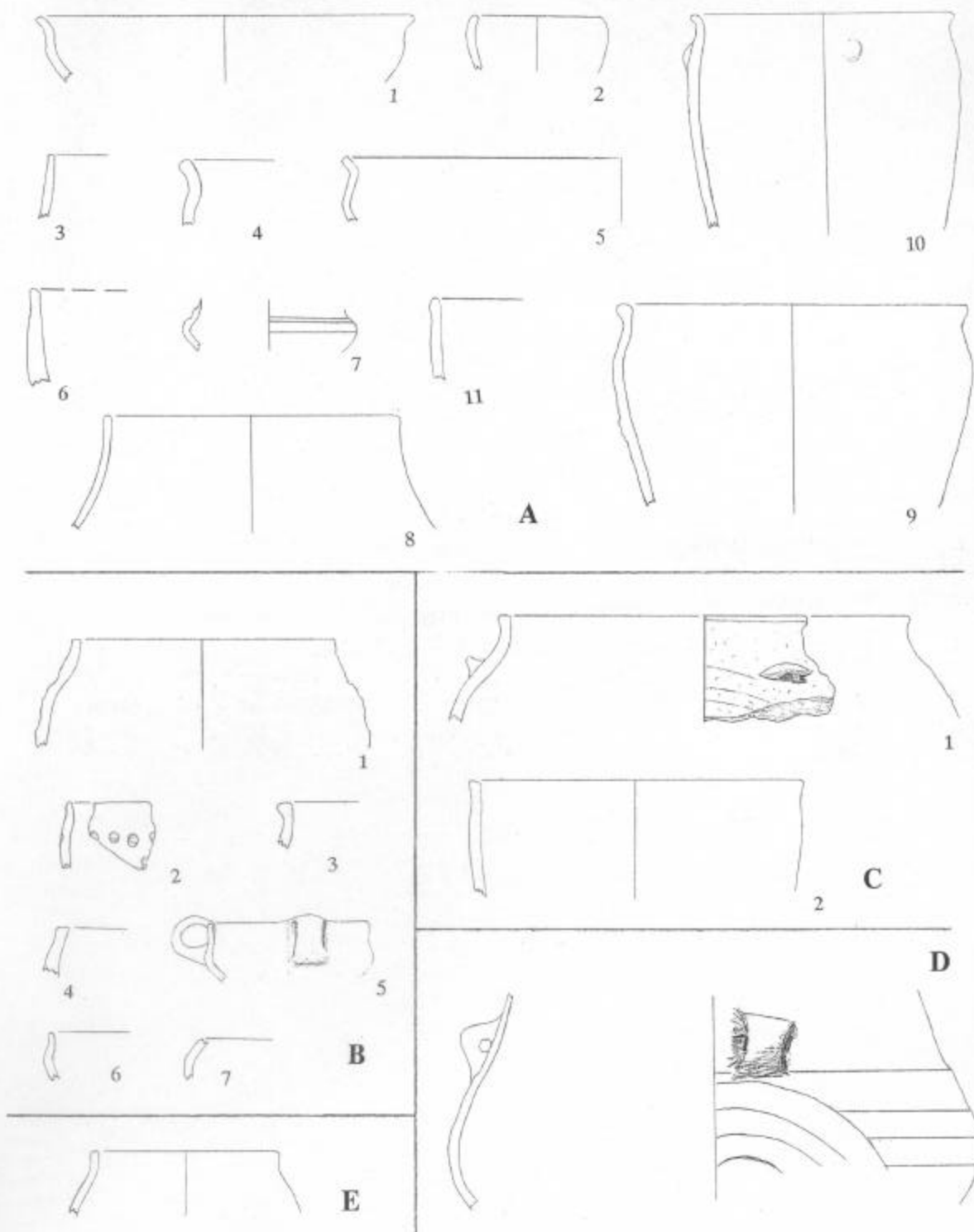

A: St. 3129, B: St. 3166, C: St. 3169, D: St. 3484, E: St. 3413 (alle M 1:4).

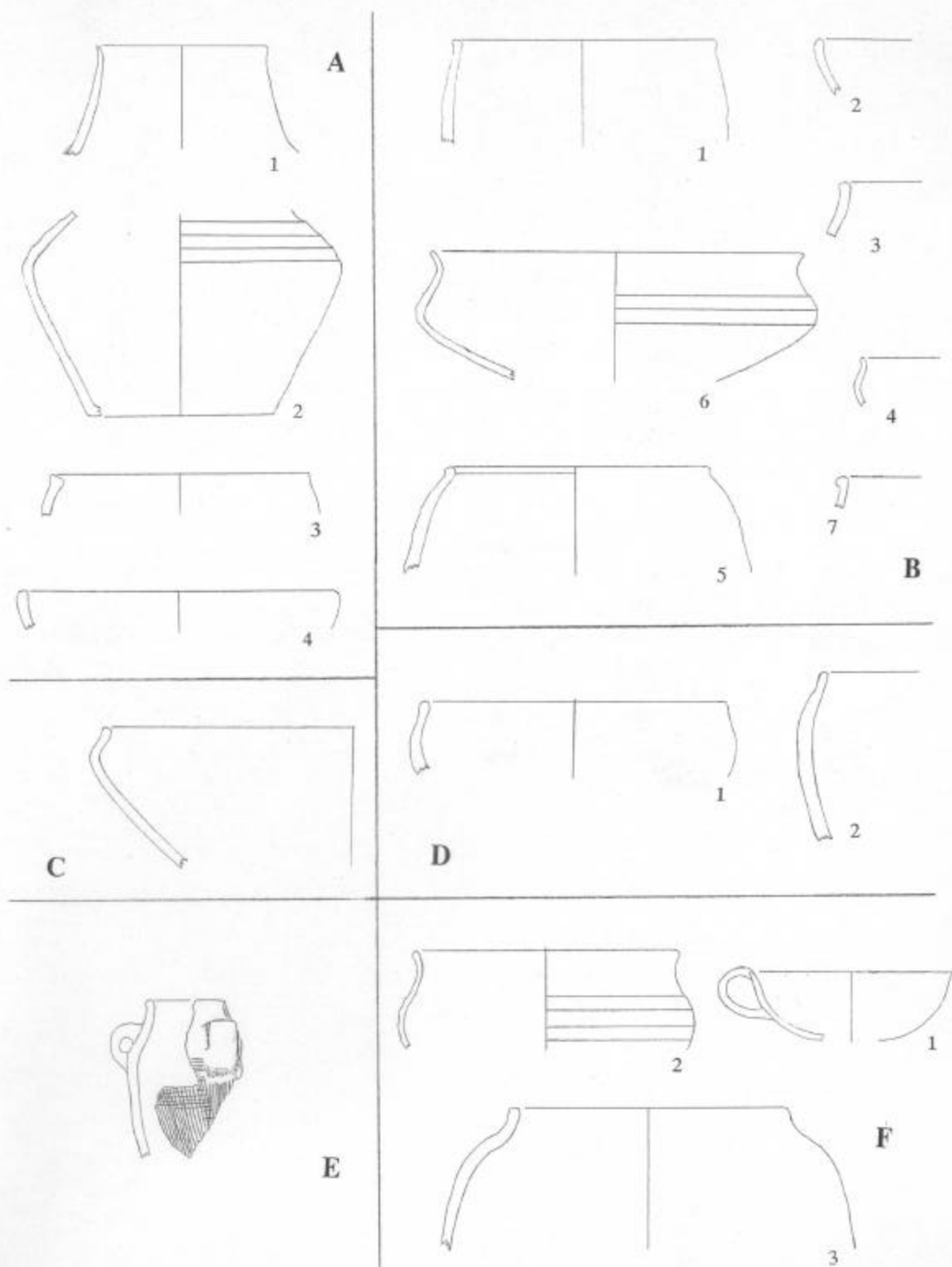

A: St. 3259, B: St. 3330, C: St. 3336, D: St. 3410, E: St. 3409, F: St. 3412 (alle M 1:4).

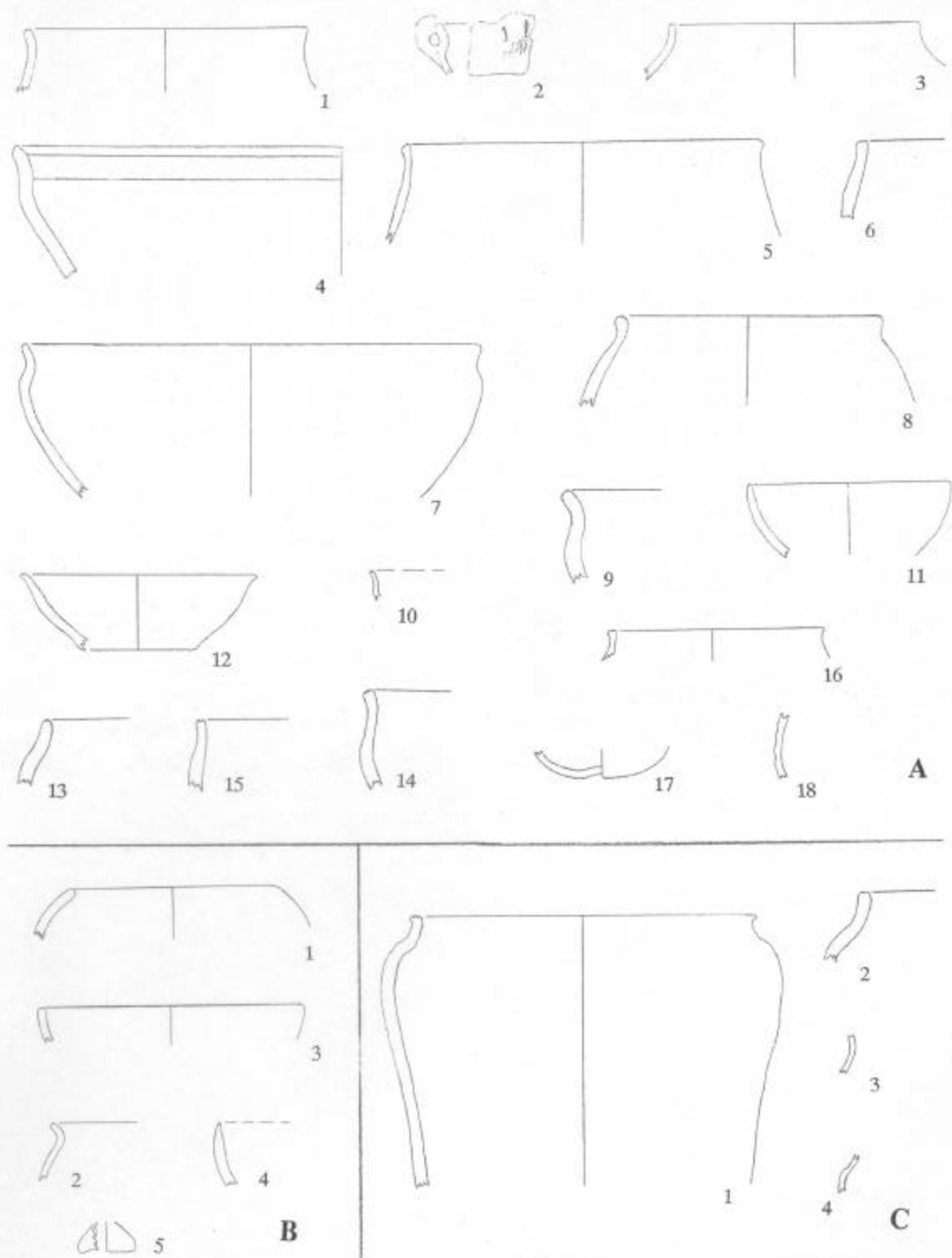

A: St. 3422, B: St. 3545, C: St. 3681 (alle M 1:4).

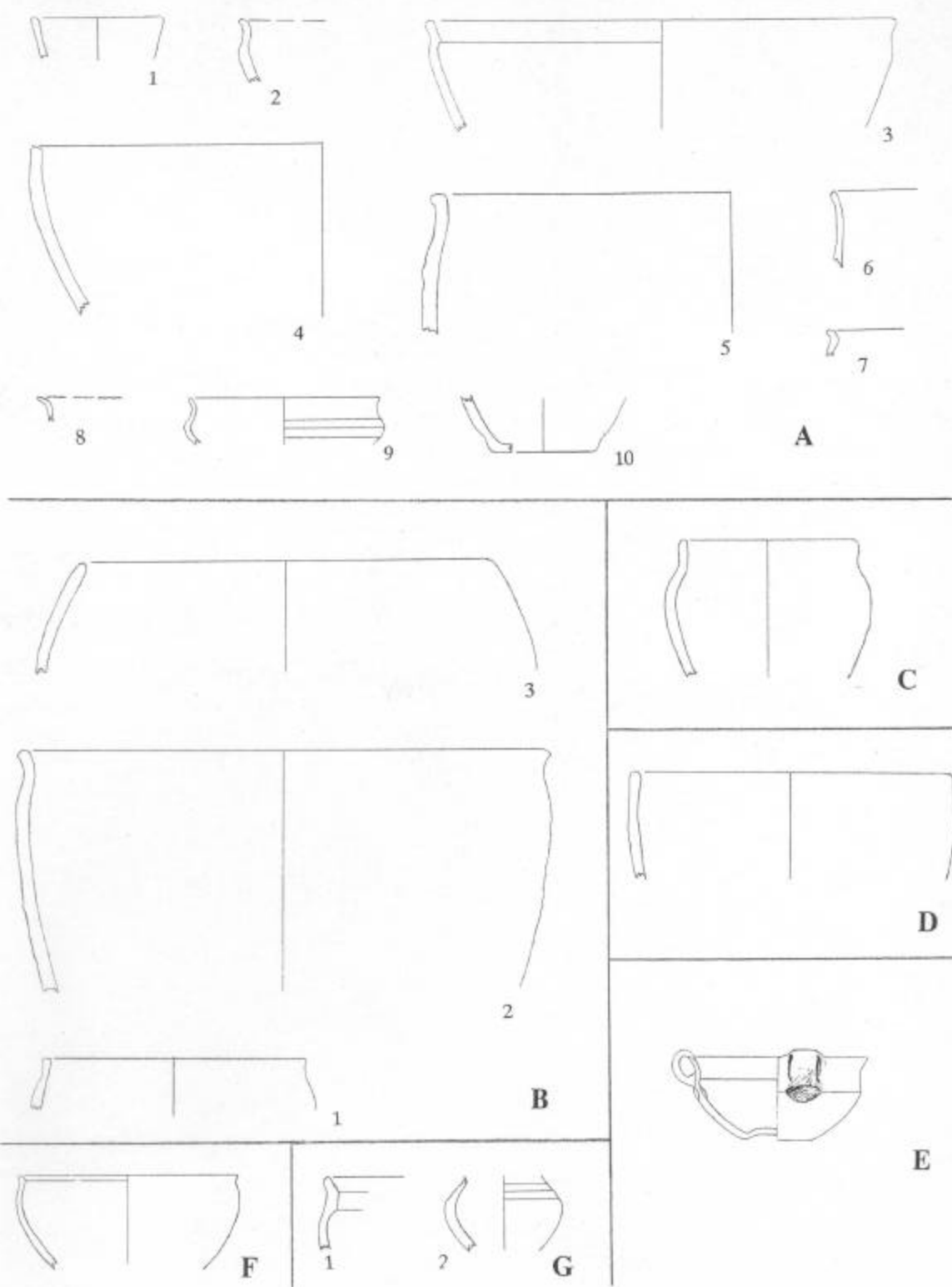

A: St. 3548, B: St. 3572, C: St. 3444, D: St. 3602, E: St. 3624, F: St. 3671, G: St. 3701  
(alle M 1:4).

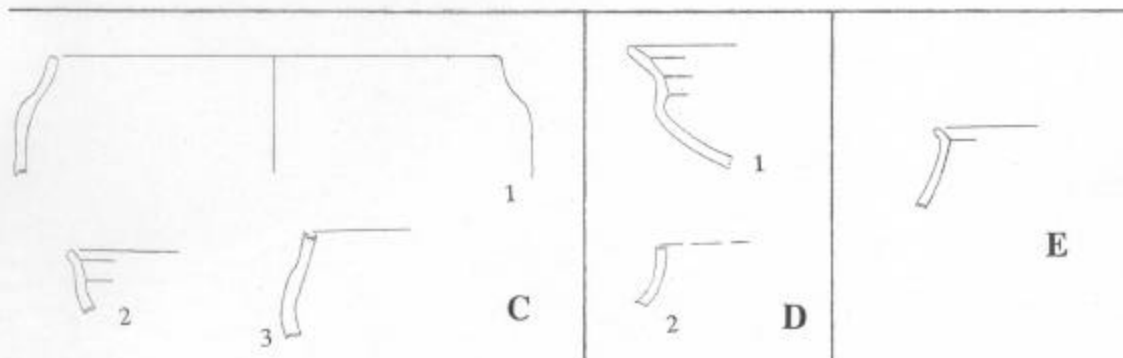
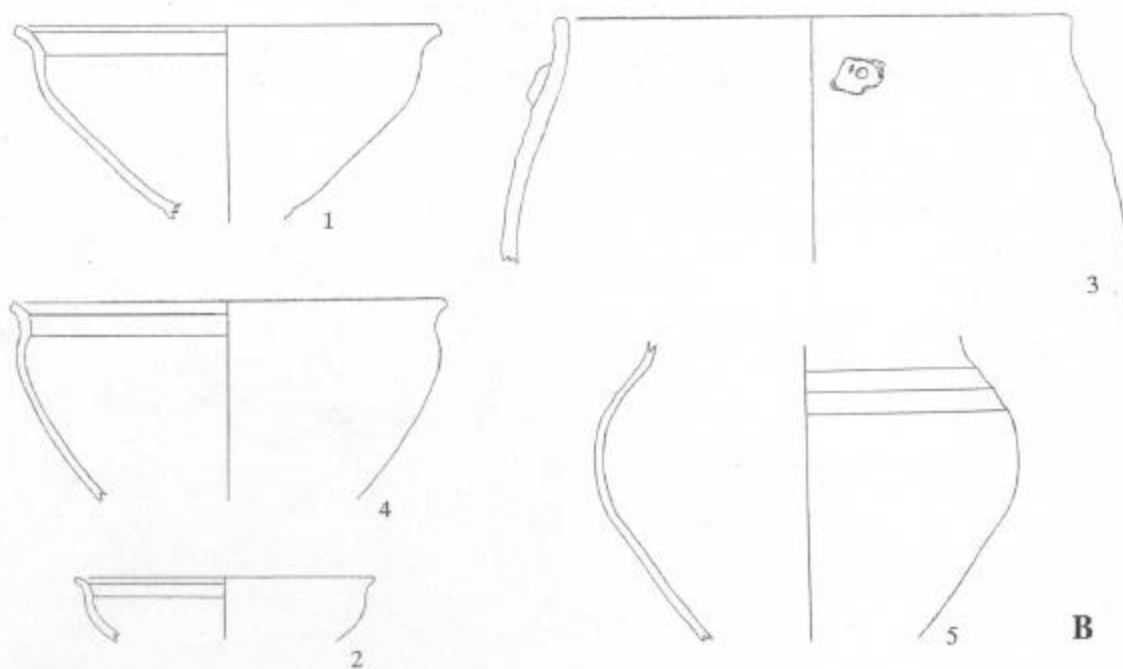
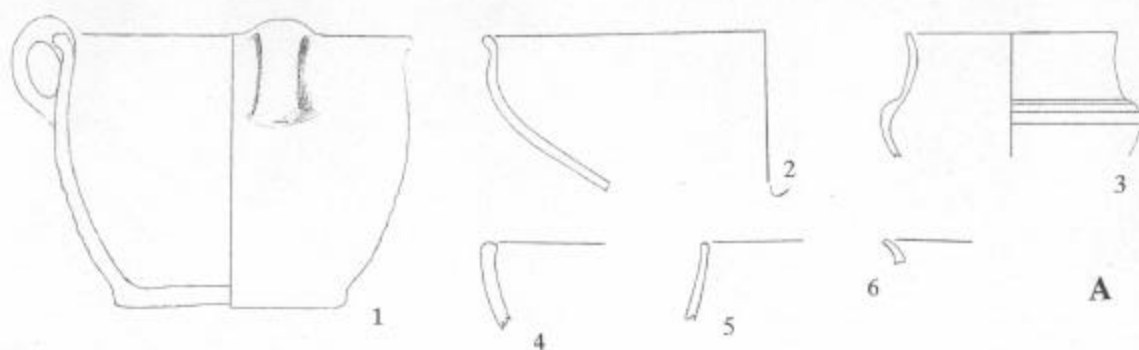

A: St. 3591, B: St. 3656, C: St. 3750, D: St. 3636, E: St. 3741 (alle M 1:4).

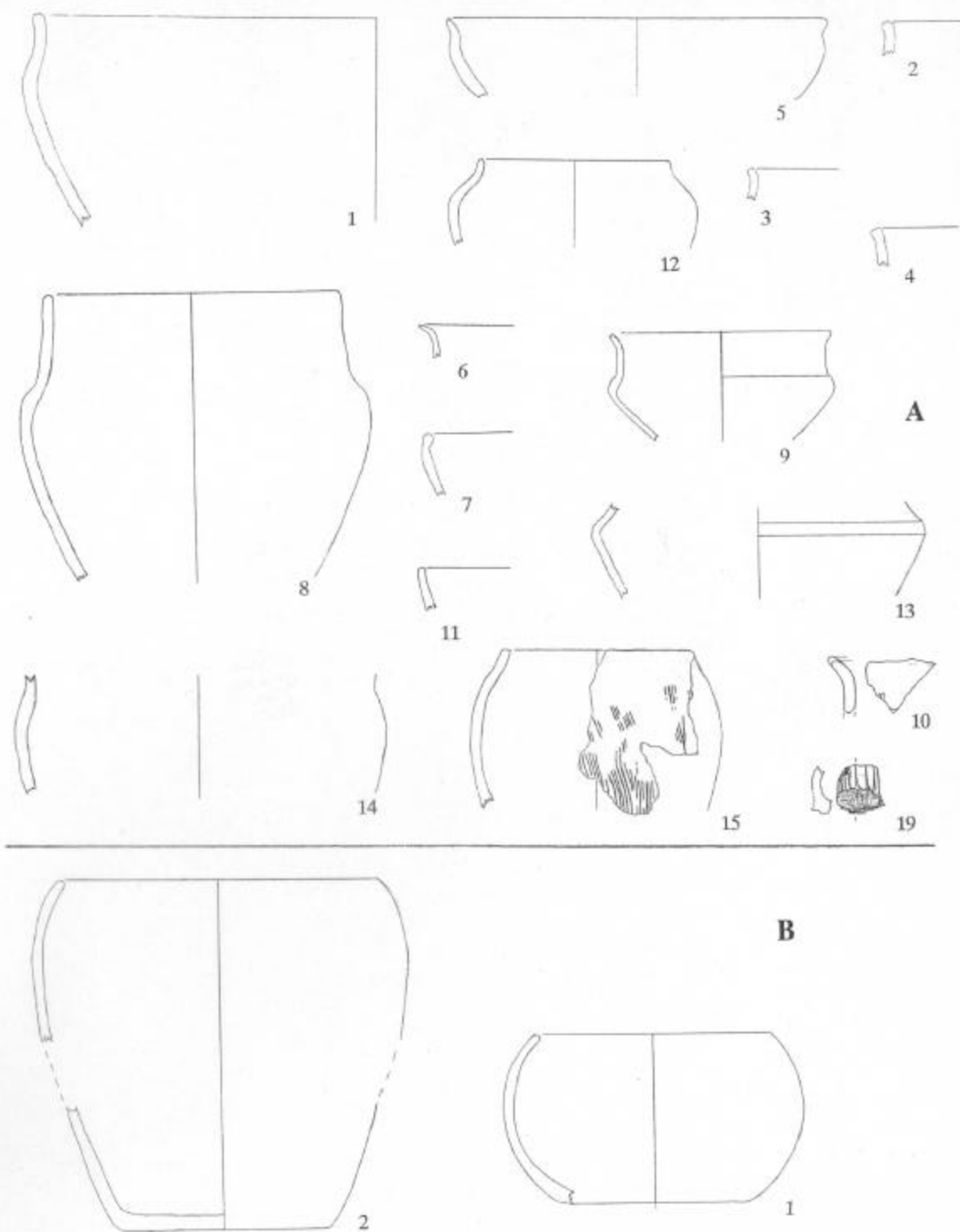

A: St. 3686, B: St. 3690 (alle M 1:4).

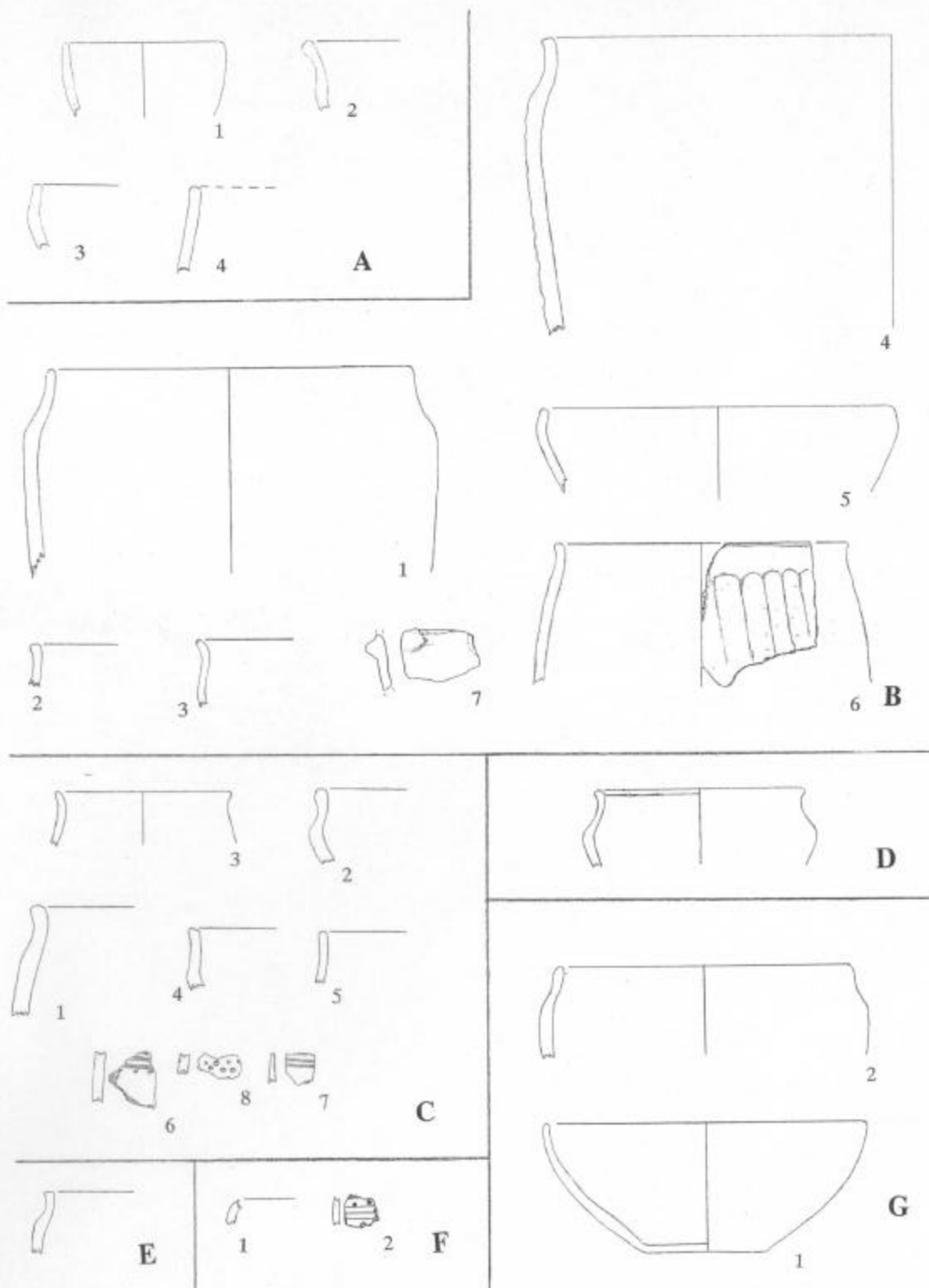

A: St. 3754, B: St. 3776, C: St. 3837, D: St. 3774, E: St. 3761, F: St. 3777, G: St. 3876  
(alle M 1:4).



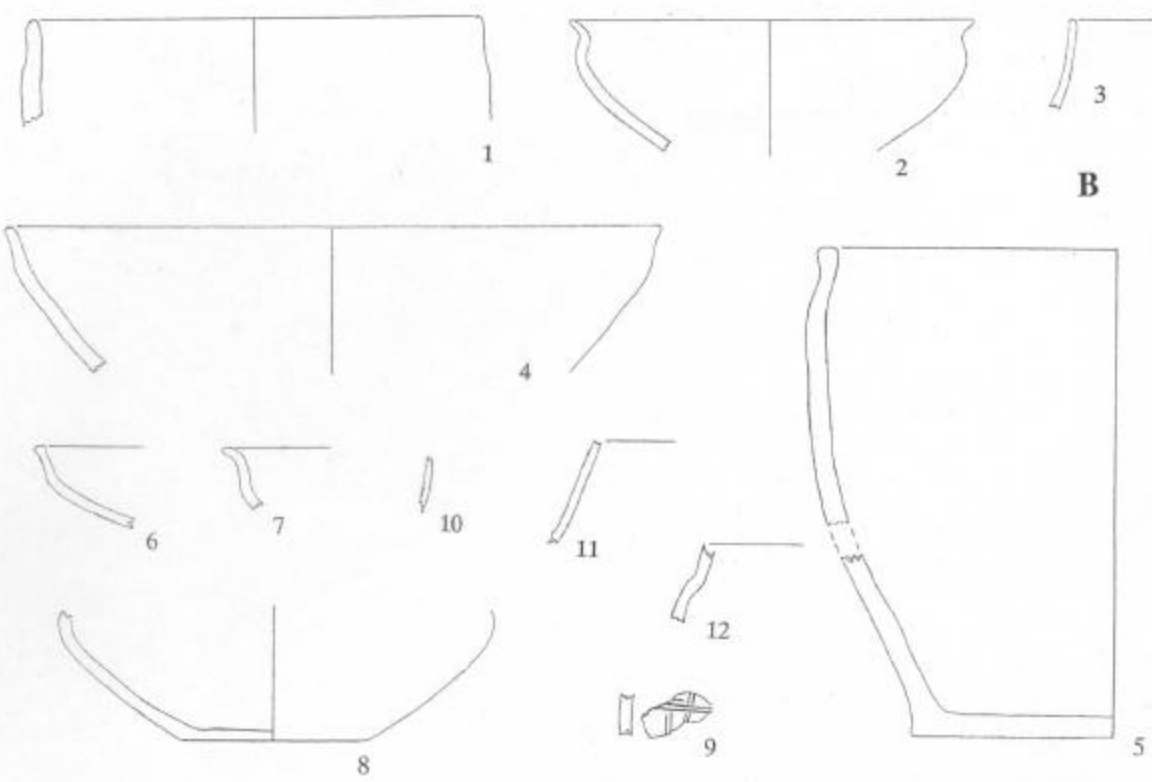
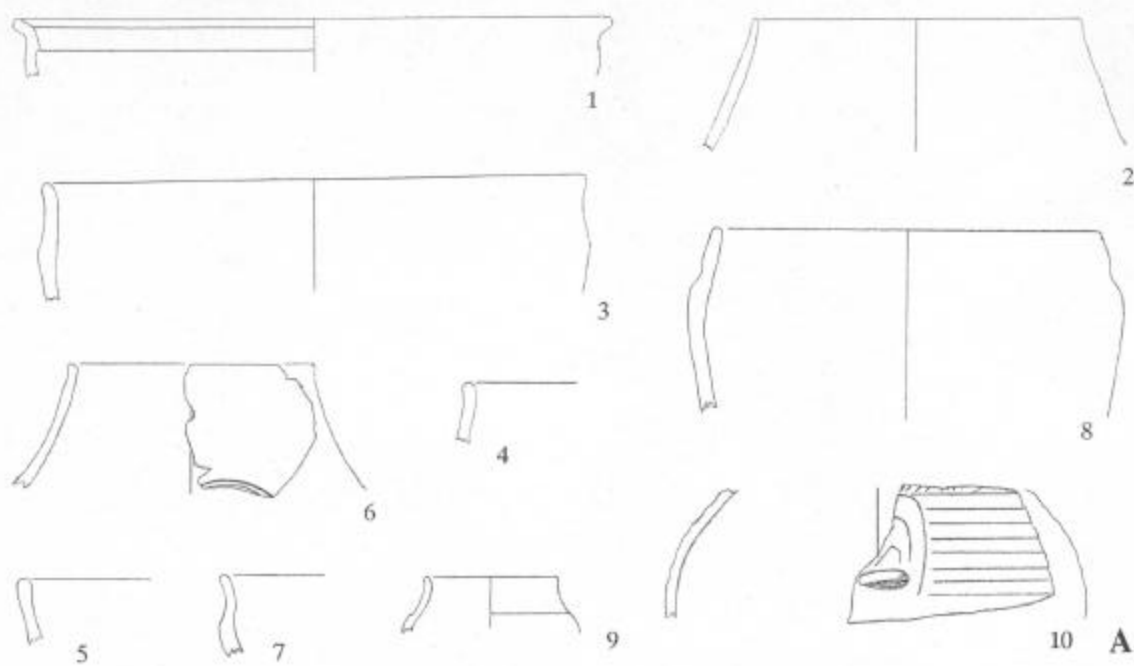

A: St. 3838, B: St. 3841 (alle M 1:4).

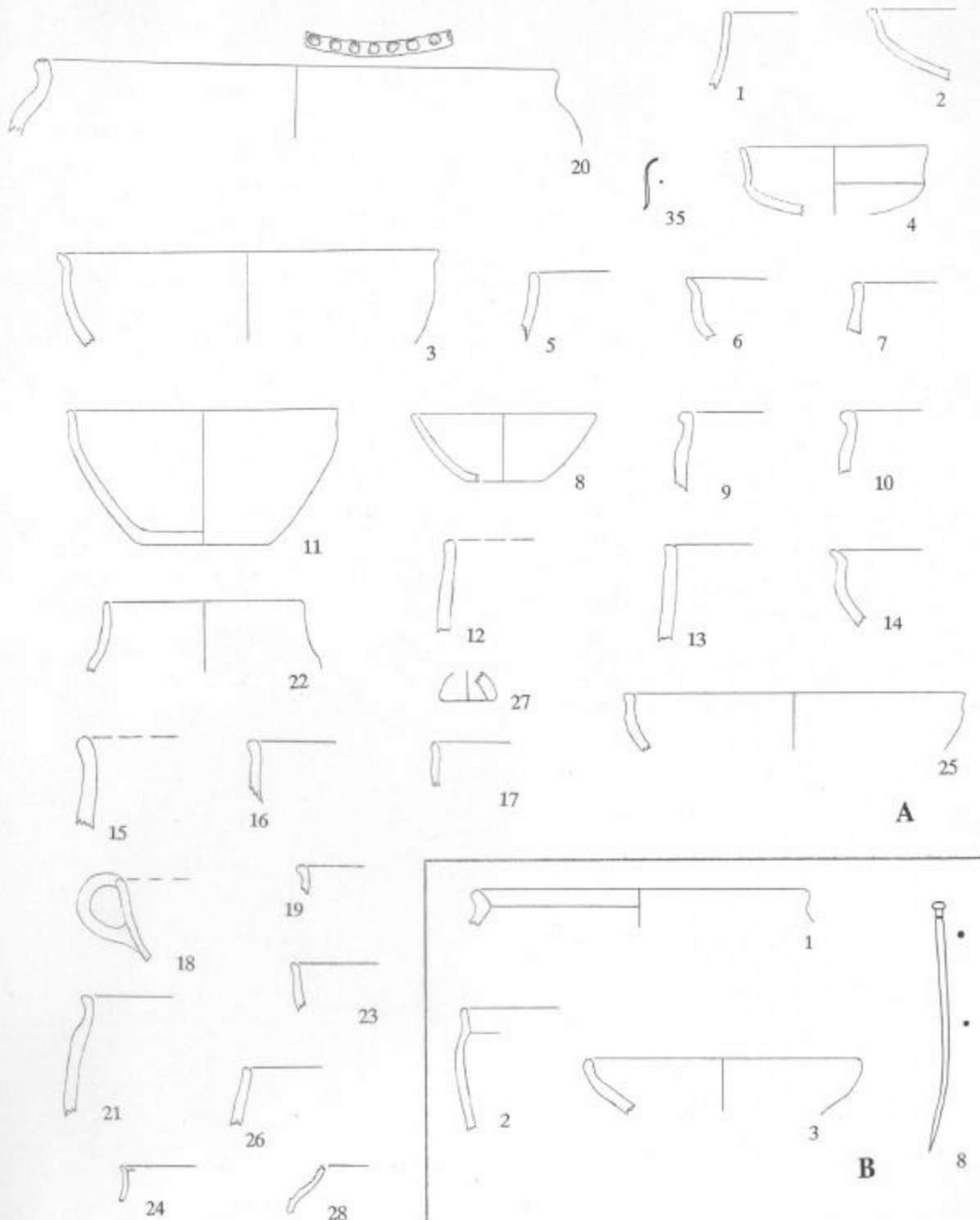

A: St. 3840, B: St. 3886 (alle M 1:4, außer A.35, B.8: M 1:2).

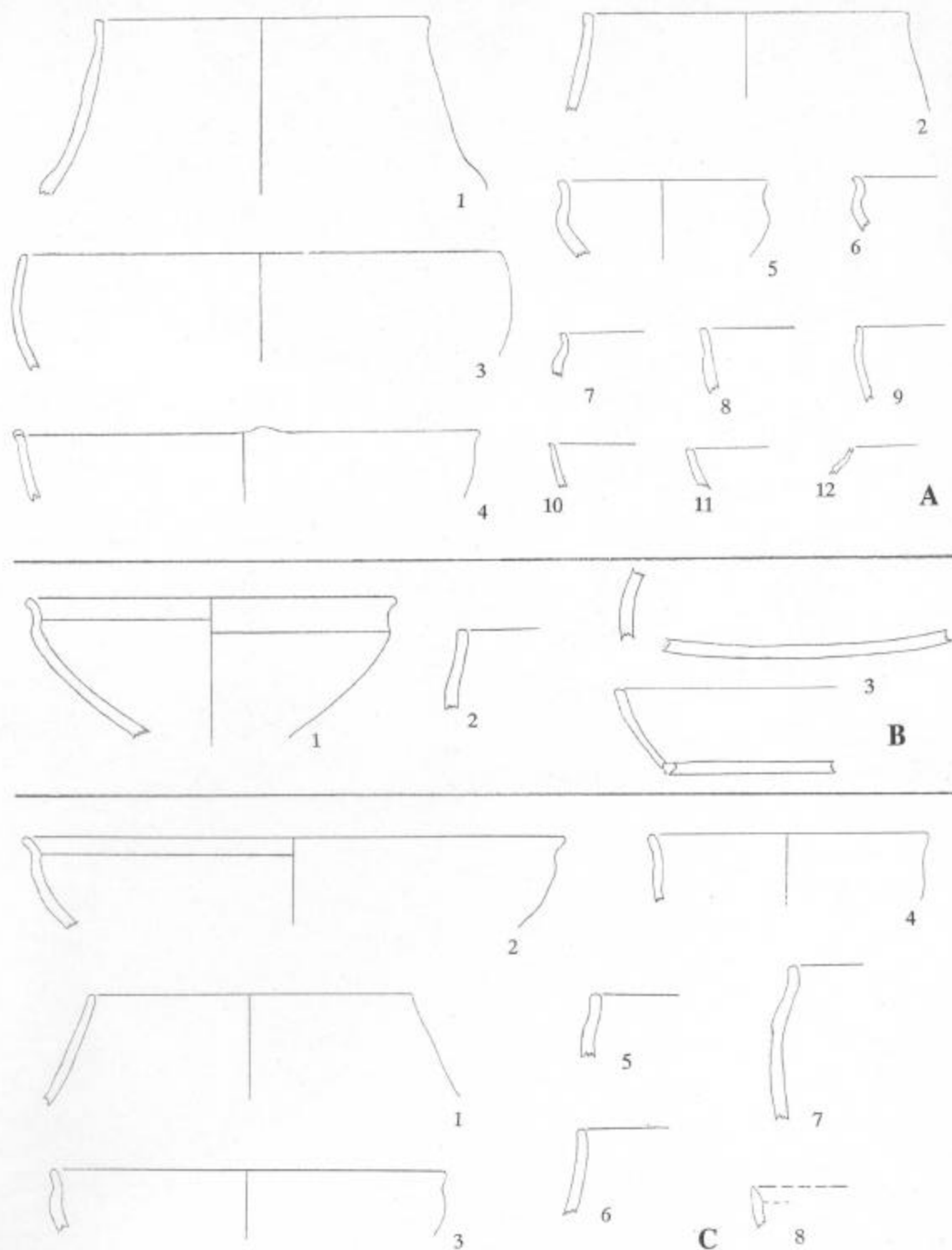

A: St. 3843, B: St. 3905, C: St. 3930 (alle M 1:4).

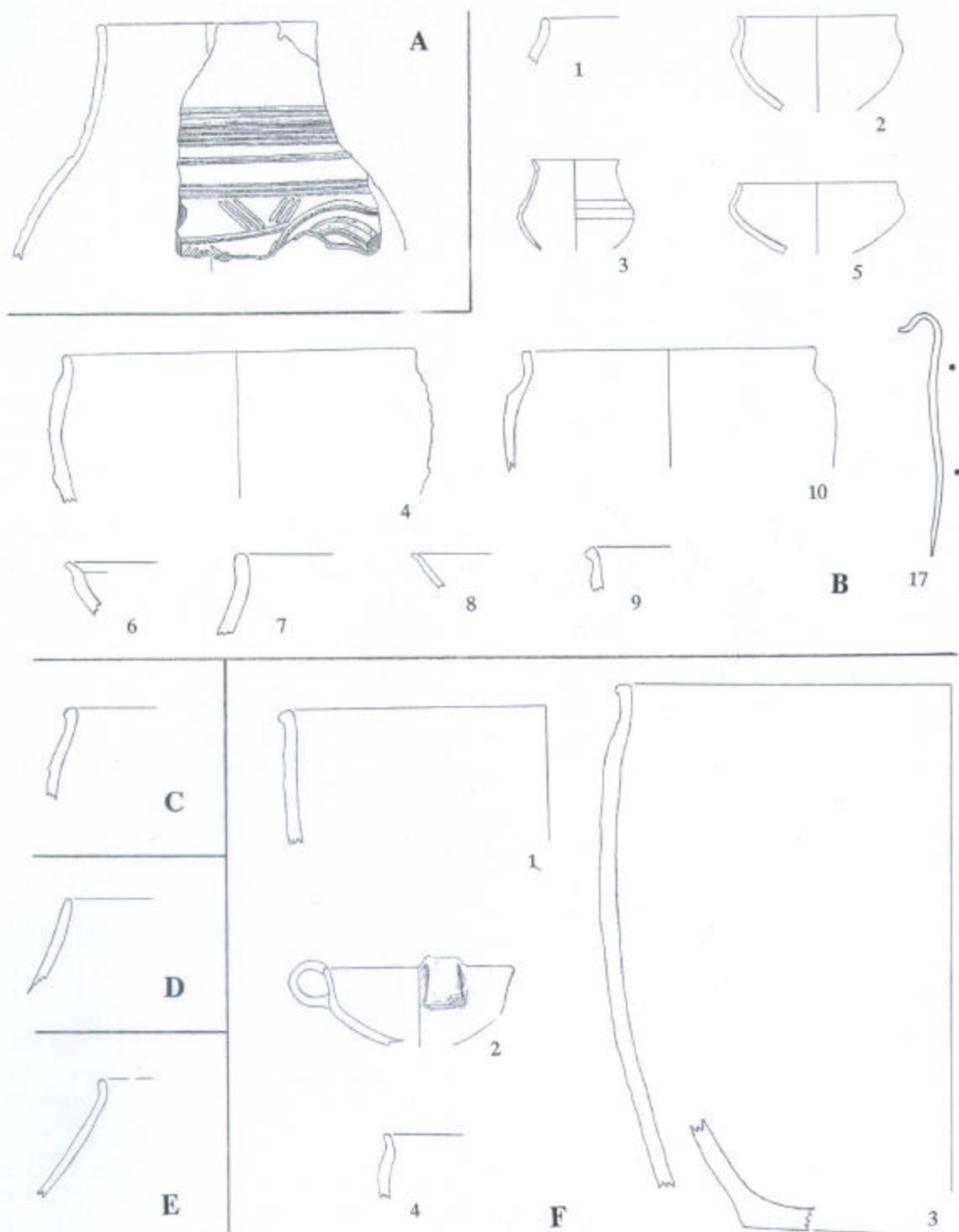

A: St. 3928, B: St. 3938, C: St. 3934, D: St. 3963, E: St. 4140, F: St. 3998  
 (alle M 1:4, außer A.17: M 1:2).

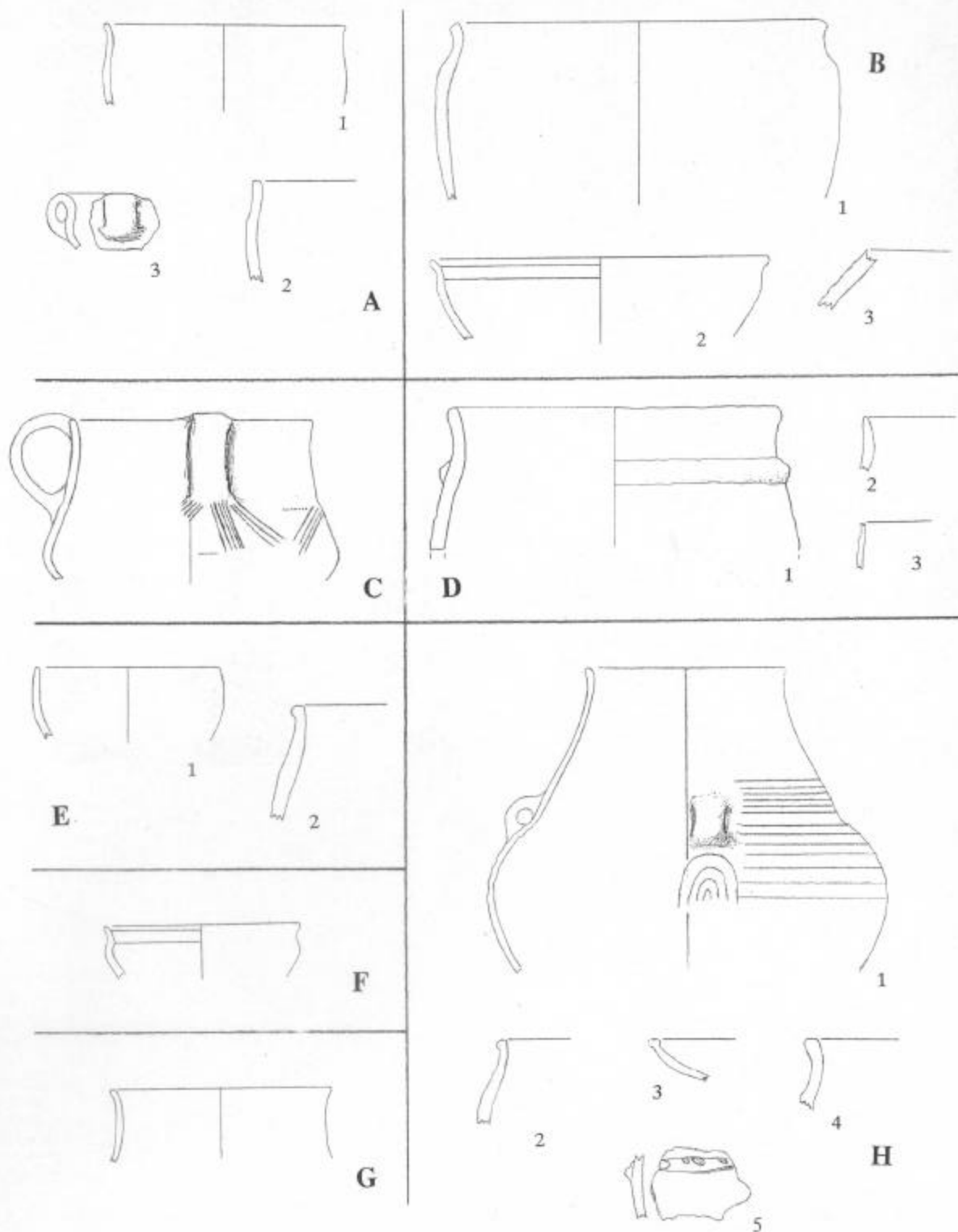

A: St. 3996, B: St. 4001, C: St. 4049, D: St. 4085, E: St. 4070, F: St. 4071, G: St. 4141,  
H: St. 4136 (alle M 1:4).

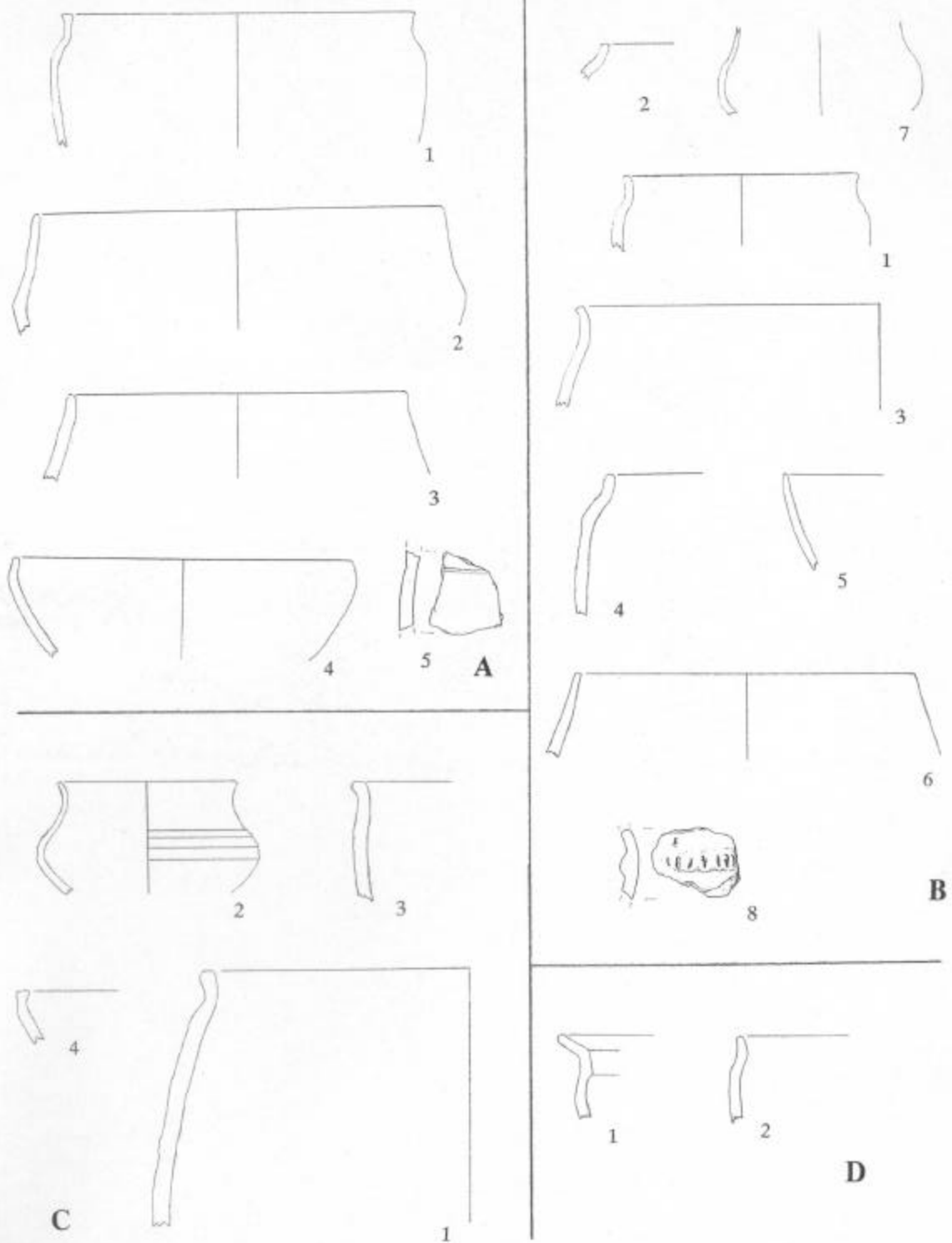

A: St. 4137, B: St. 4159, C: St. 4160, D: St. 4158 (alle M 1:4).

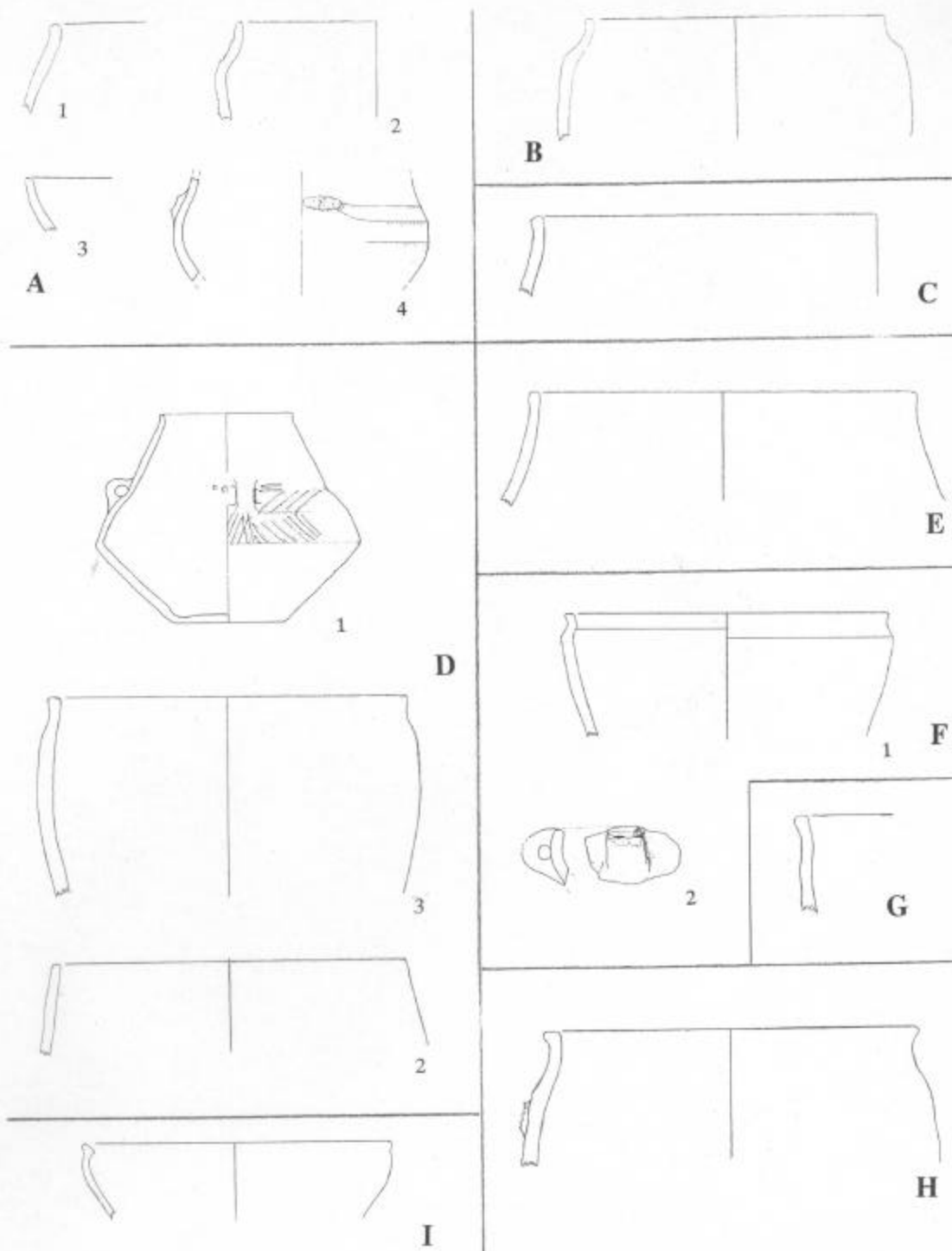

A: St. 4219, B: St. 4178, C: St. 4223, D: St. 4243, E: St. 4240, F: St. 4280, G: St. 4208,  
H: St. 4298, I: St. 4228 (alle M 1:4).

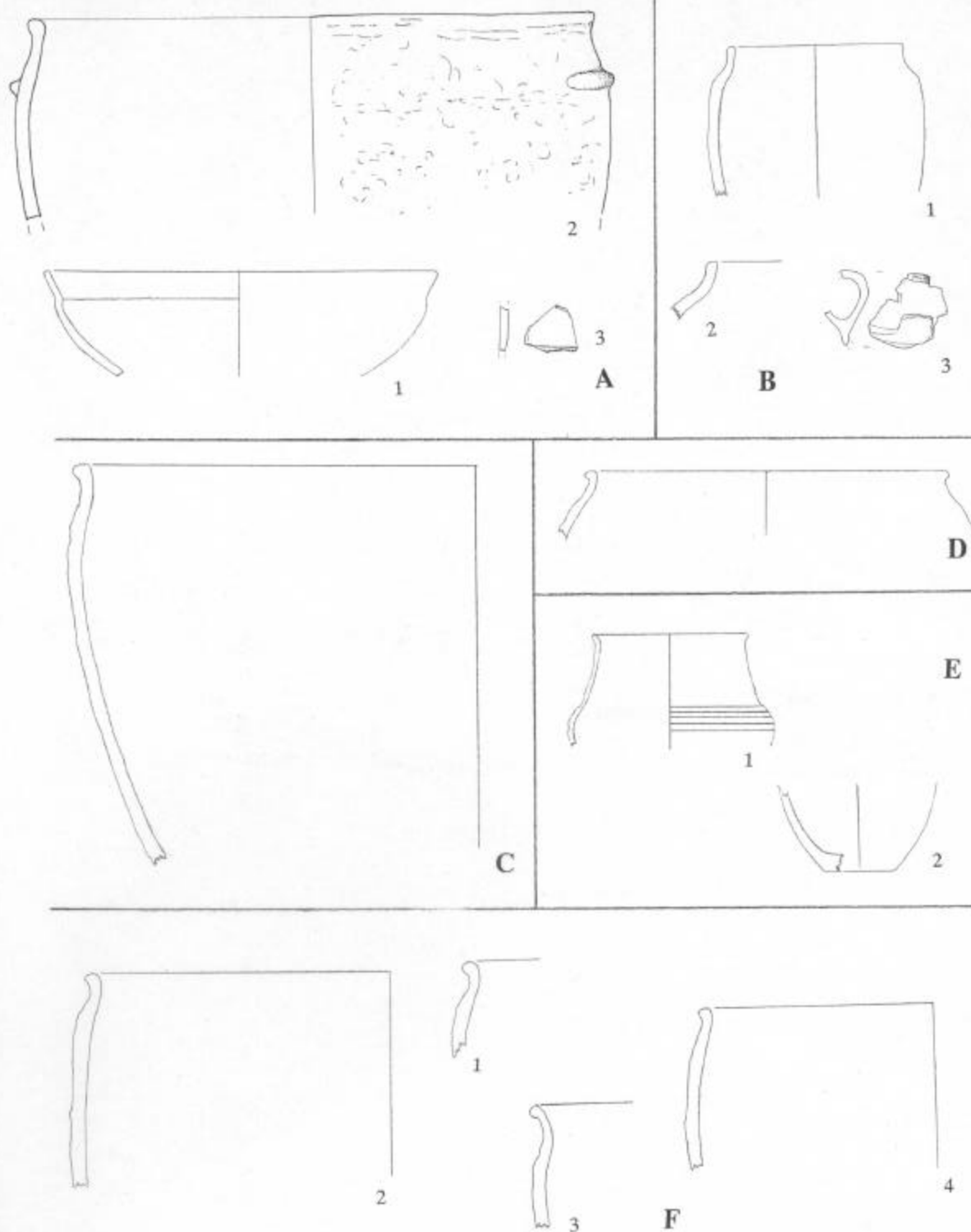

A: St. 4273, B: St. 4281, C: St. 4283, D: St. 4284, E: St. 4358, F: St. 4302 (alle M 1:4).



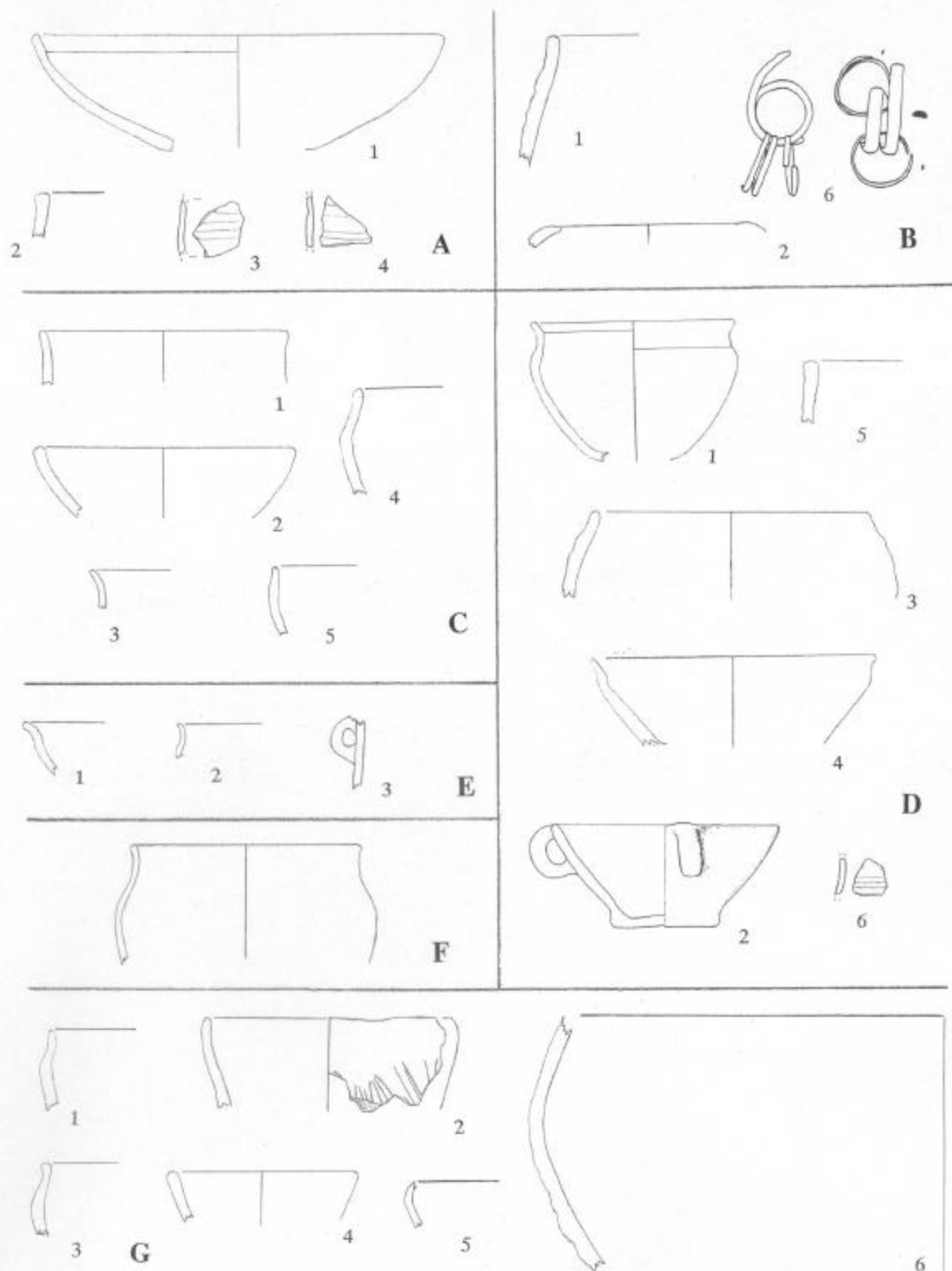

A: St. 4304, B: St. 4341, C: St. 4352, D: St. 4363, E: St. 4362, F: St. 4286, G: St. 4406  
(alle M 1:4).

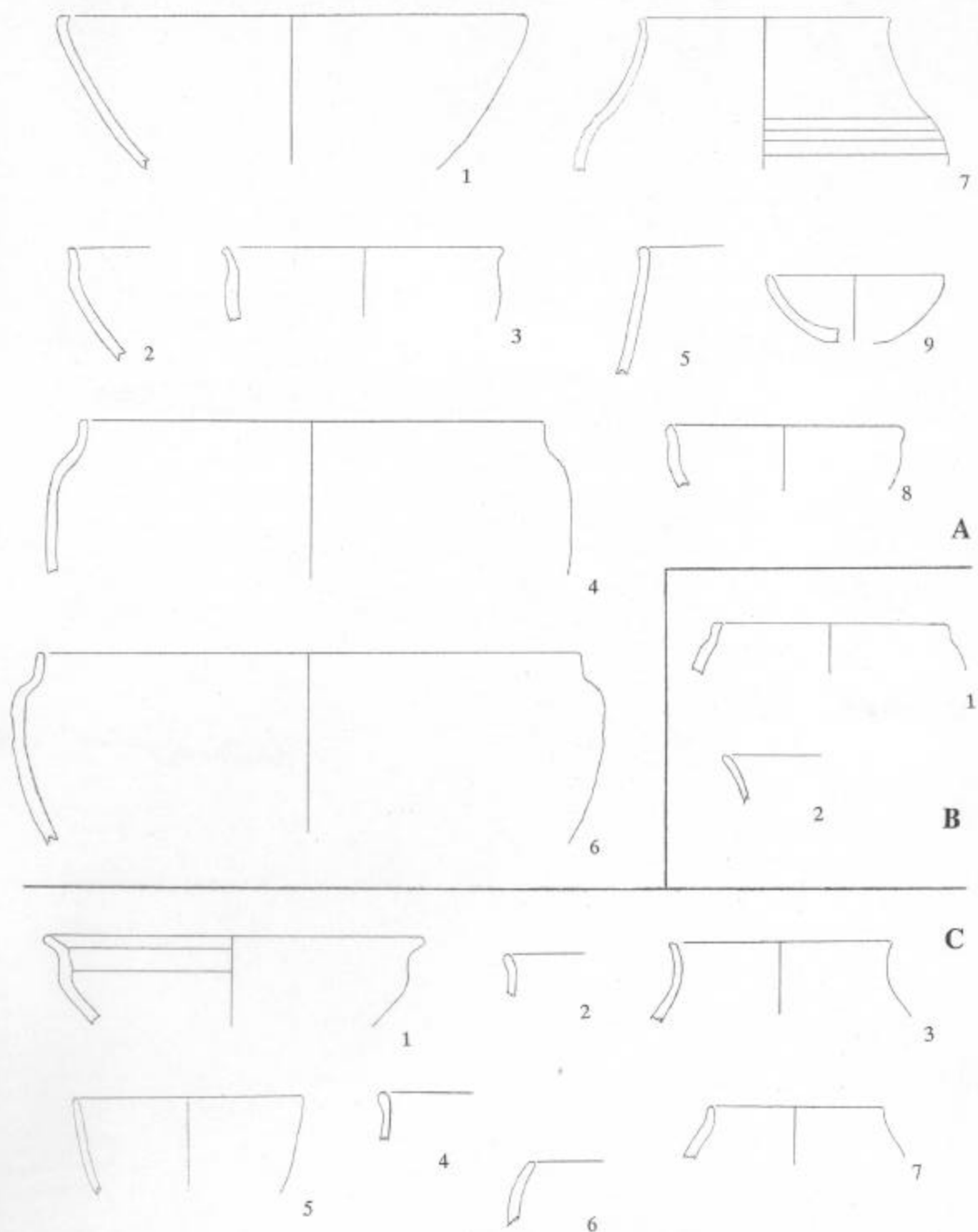

A: St. 4370, B: St. 4396, C: St. 4375 (alle M 1:4).

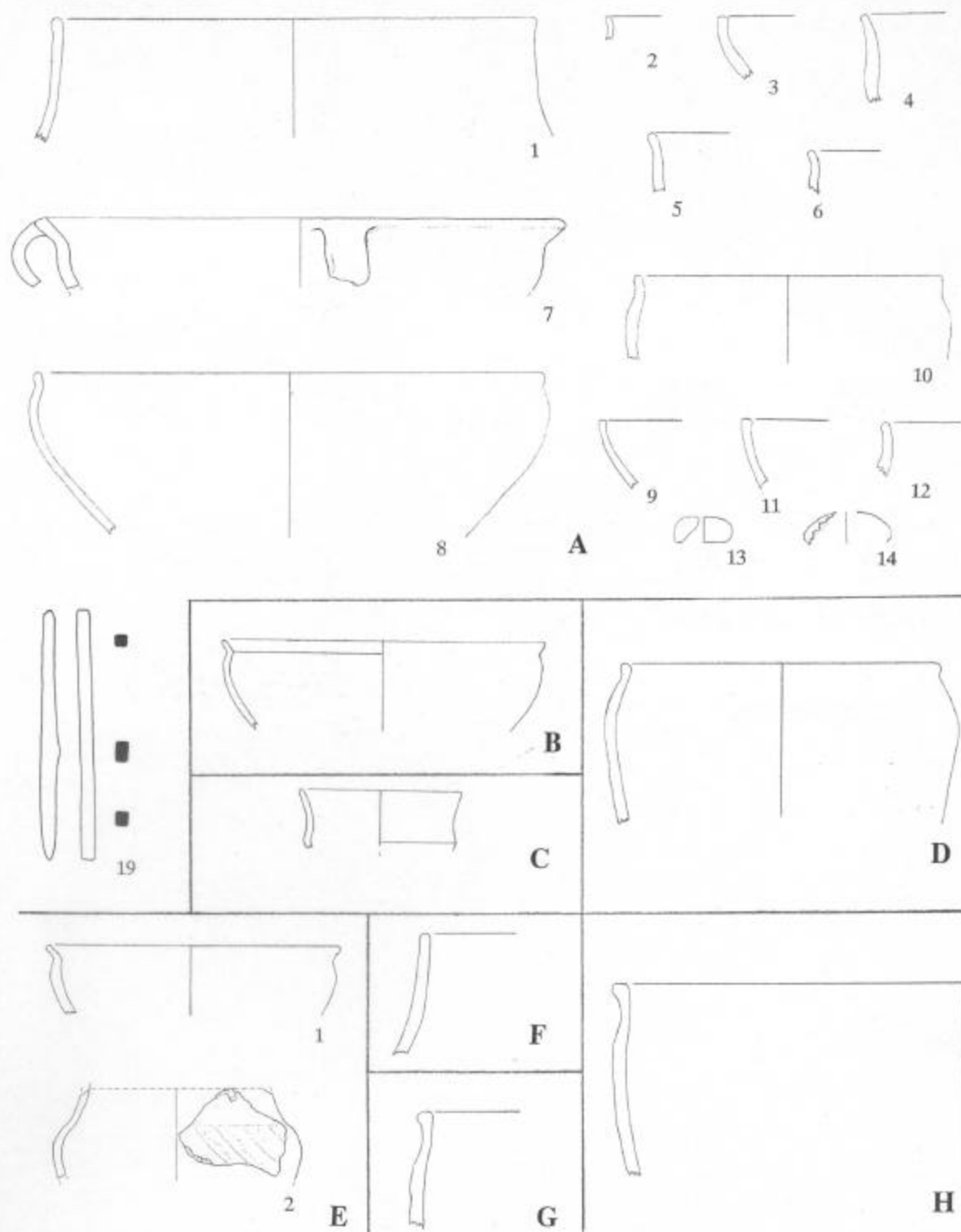

A: St. 4402, B: St. 4312, C: St. 4448, D: St. 4486, E: St. 4495, F: St. 4500, G: St. 4501,  
H: St. 4508 (alle M 1:4, außer A.19: M 1:2).

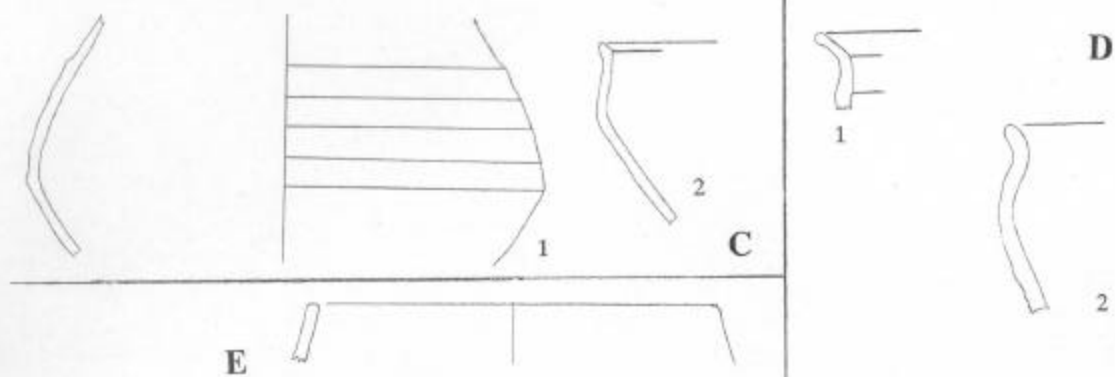
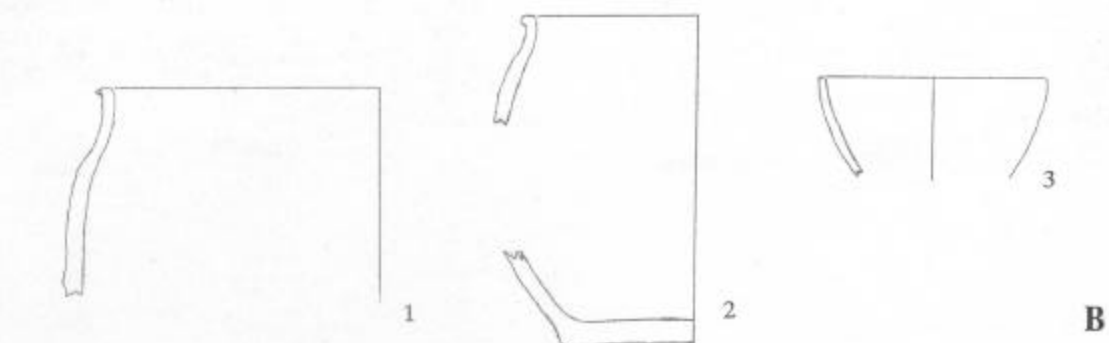
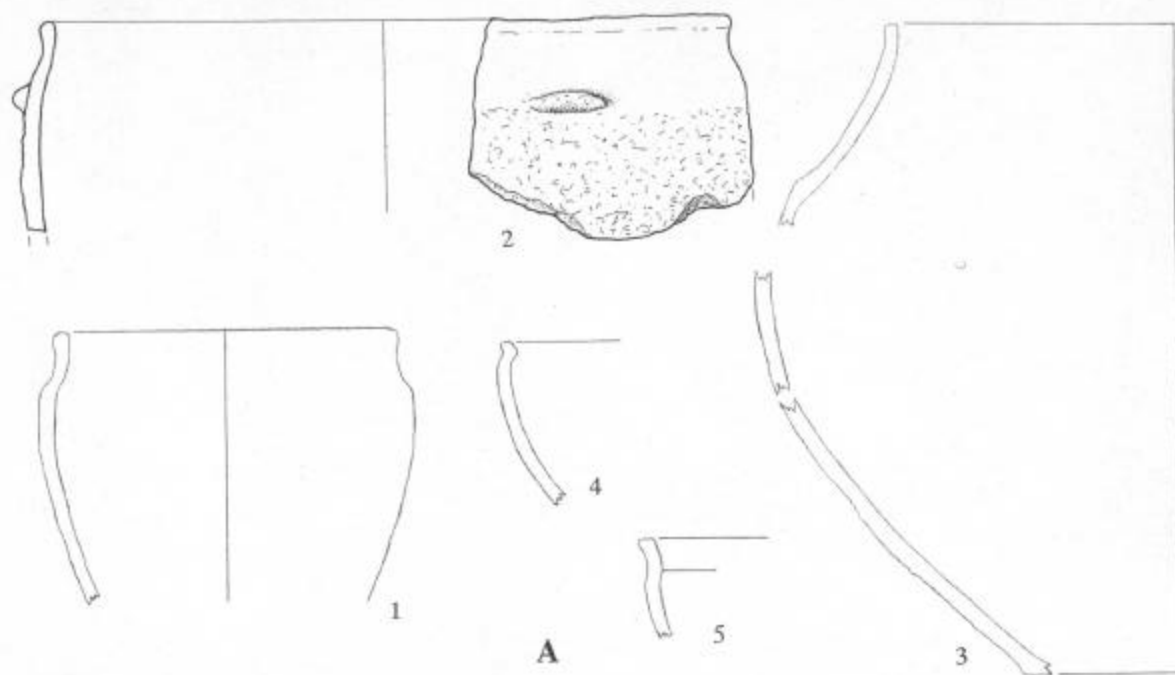

A: St. 4492, B: St. 4504, C: St. 4524, D: St. 4695, E: St. 4491 (alle M 1:4).

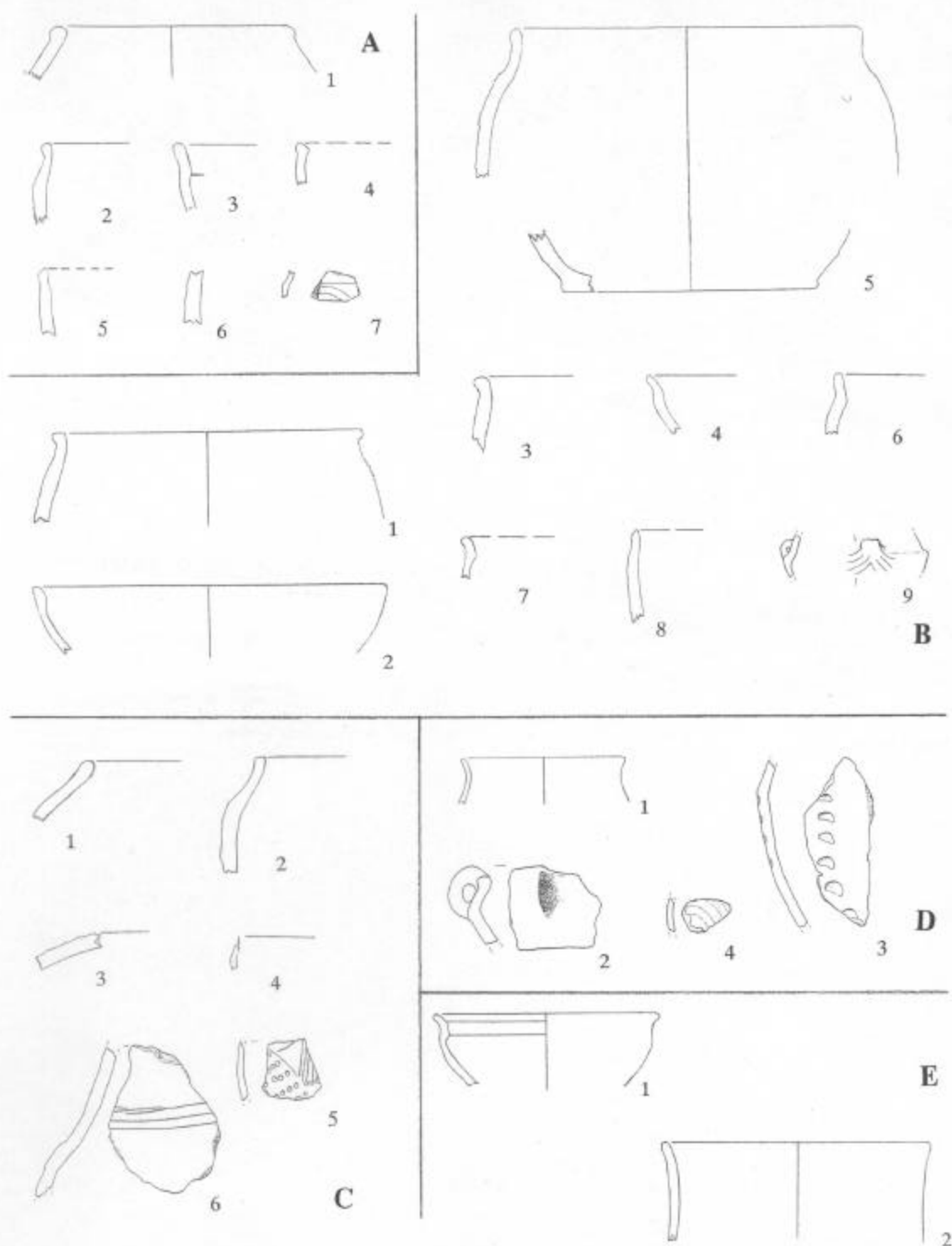

A: St. 4536, B: St. 4575, C: St. 4596, D: St. 4570, E: St. 4700 (alle M 1:4).

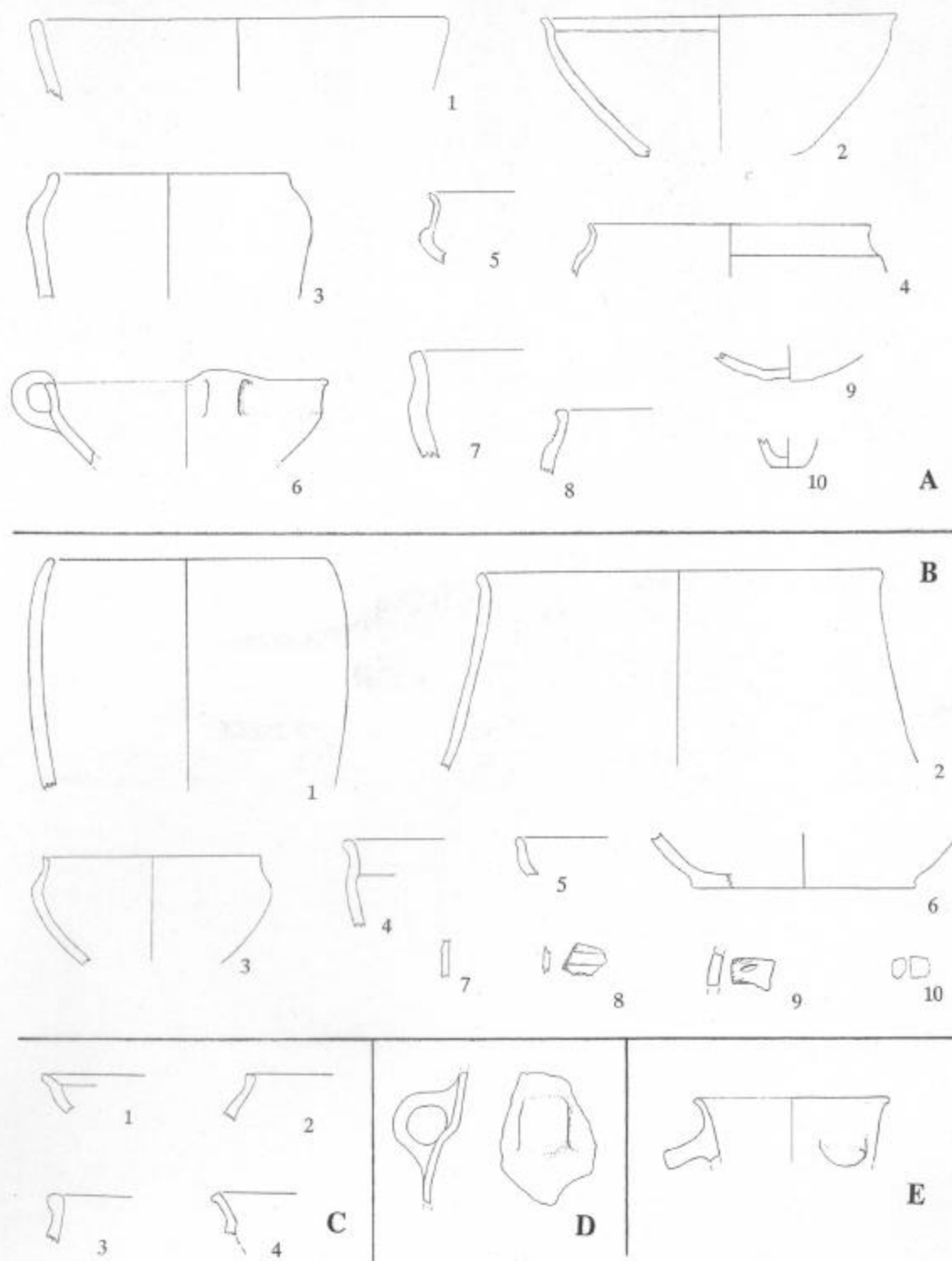

A: St.4598, B: St. 4625, C: St. 4641, D: St. 4727, E: St. 4802 (alle M 1:4).

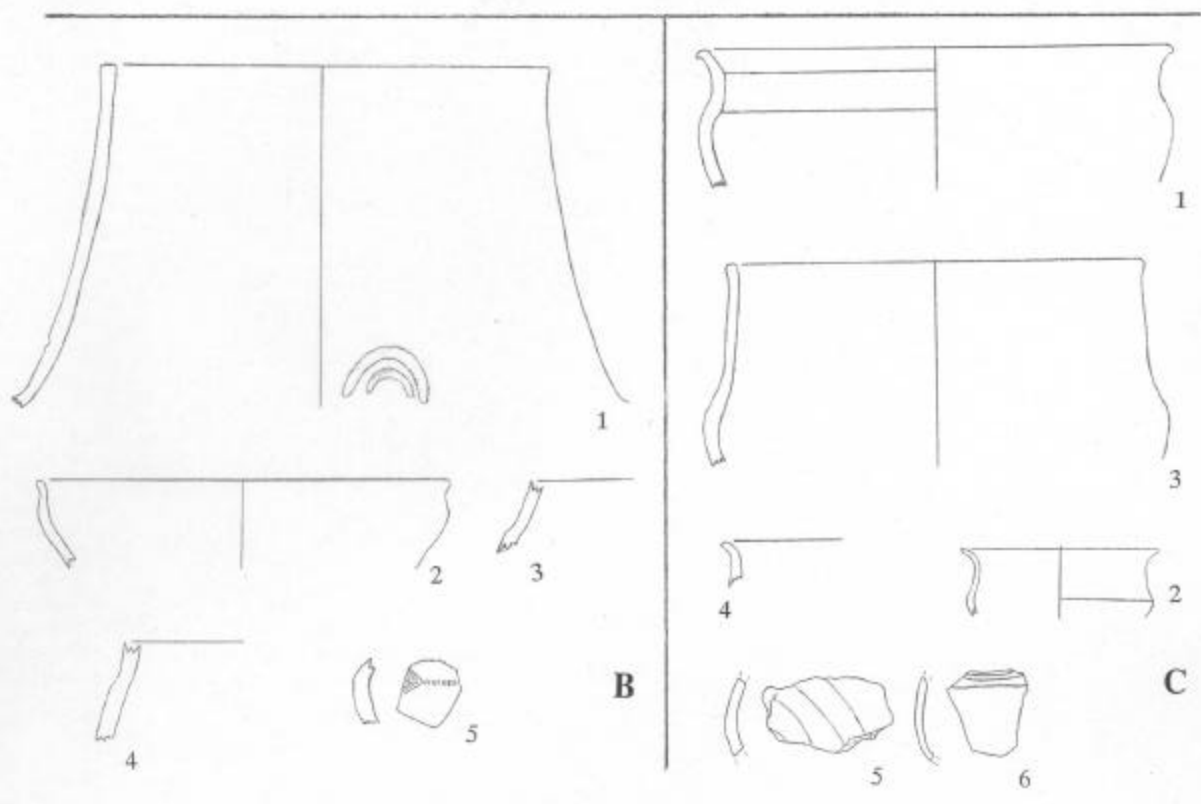
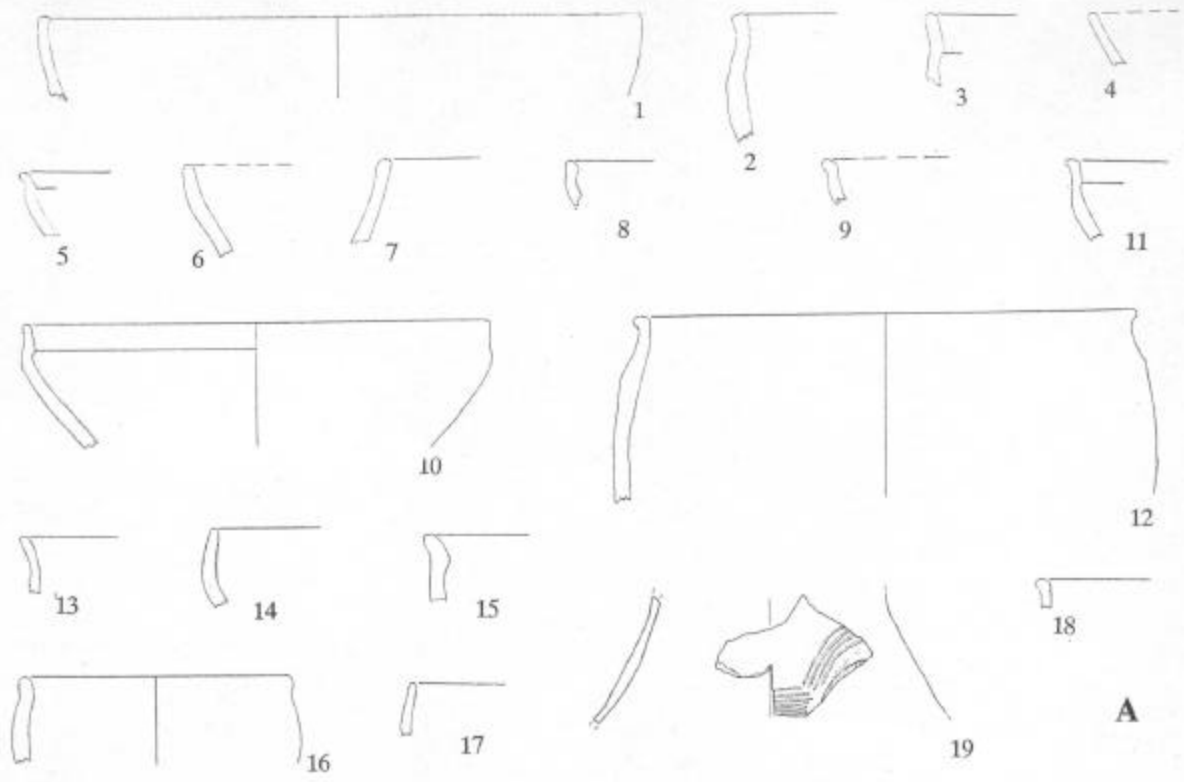

A: St. 4643, B: St. 4647, C: St. 4685 (alle M 1:4).

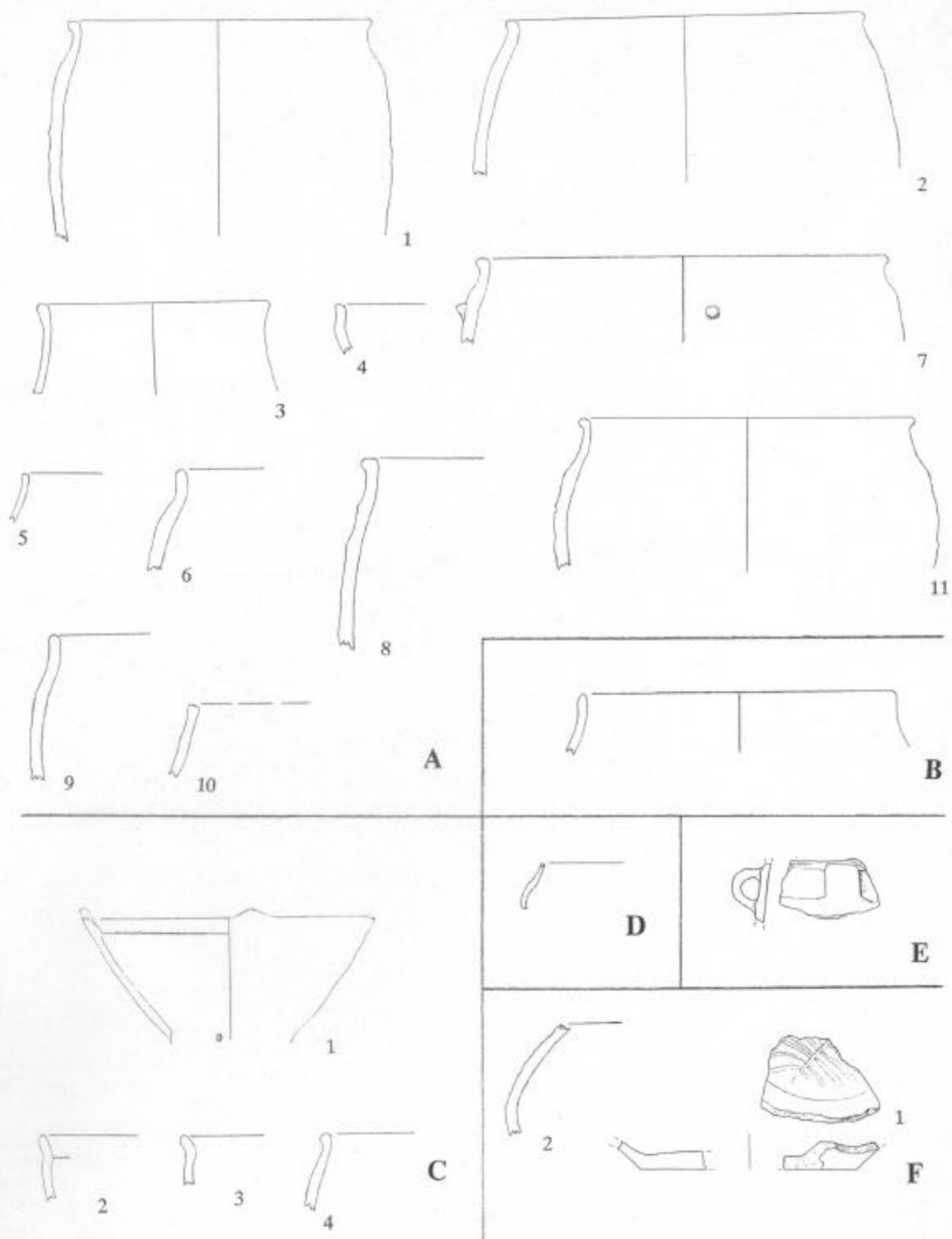

A: St. 4651, B: St. 4670, C: St. 4808, D: St. 4846, E: 4840, F: St. 4853 (alle M 1:4).



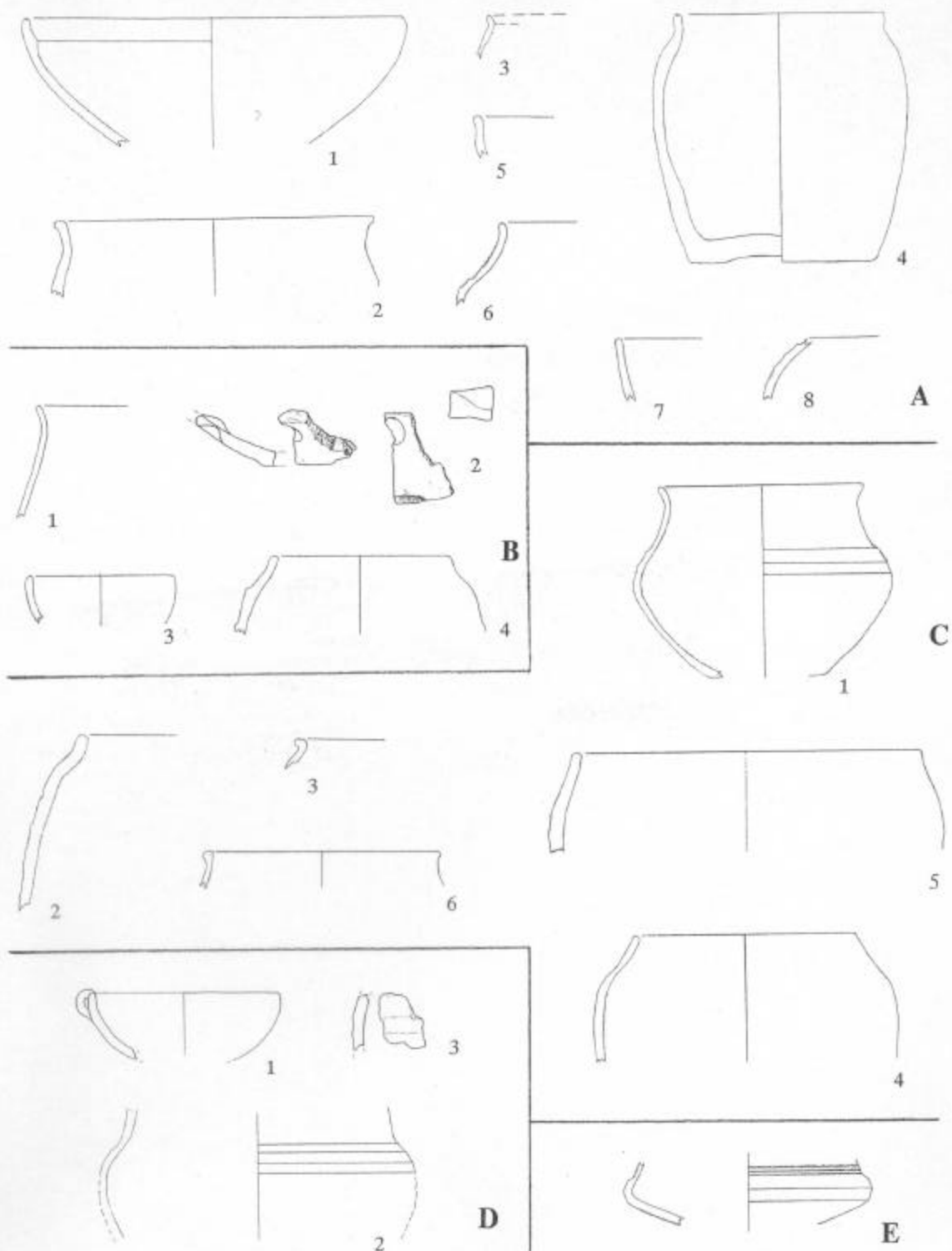

A: St. 4653, B: St. 4848, C: St. 4851, D: St. 4934, E: St. 4862 (alle M 1:4).

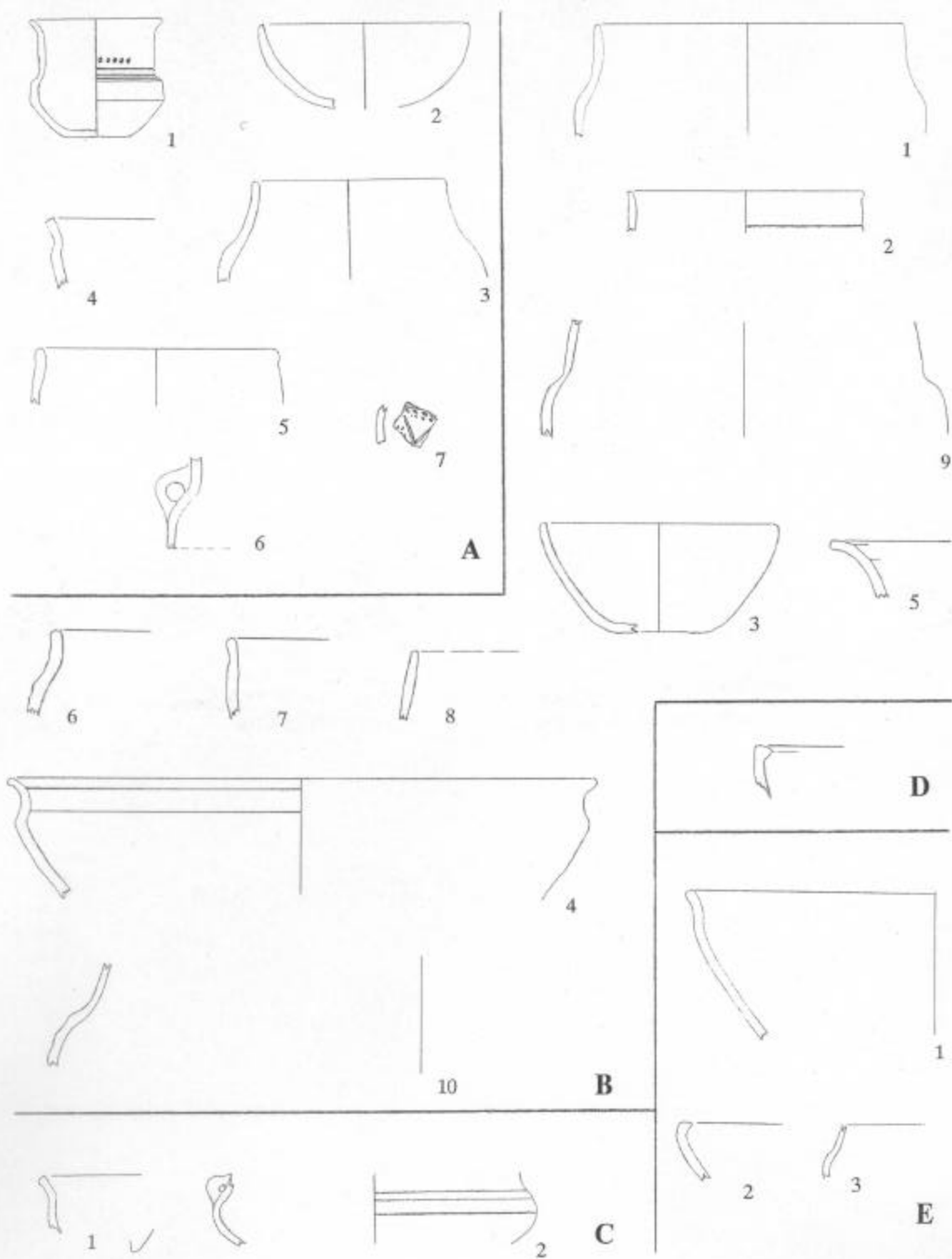

A: St. 4872, B: St. 4876, C: St. 4910, D: St. 4879, E: 4925 (alle M 1:4).

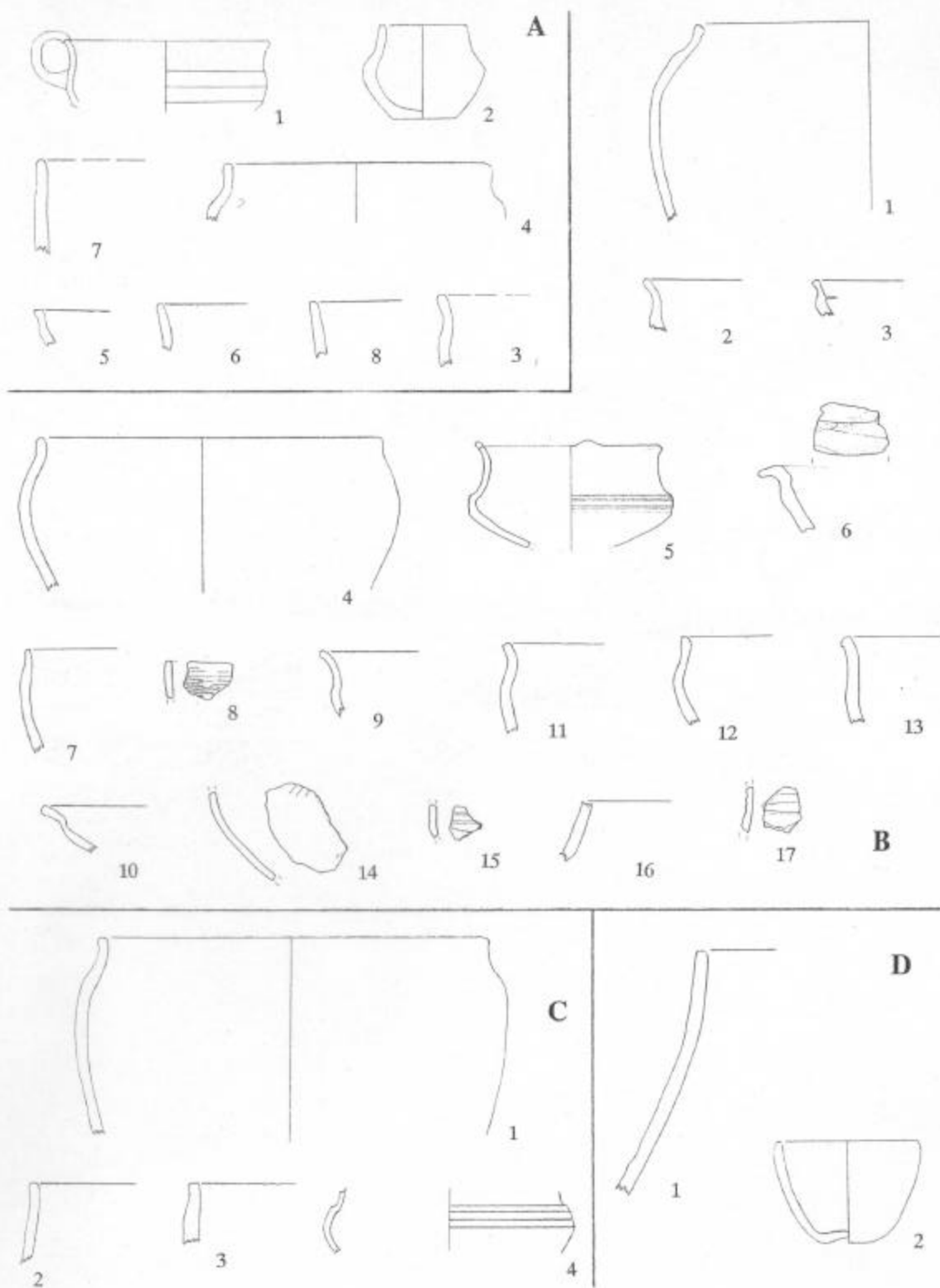

A: St. 4880, B: St. 4933, C: St. 4916, D: St. 4989 (alle M 1:4).

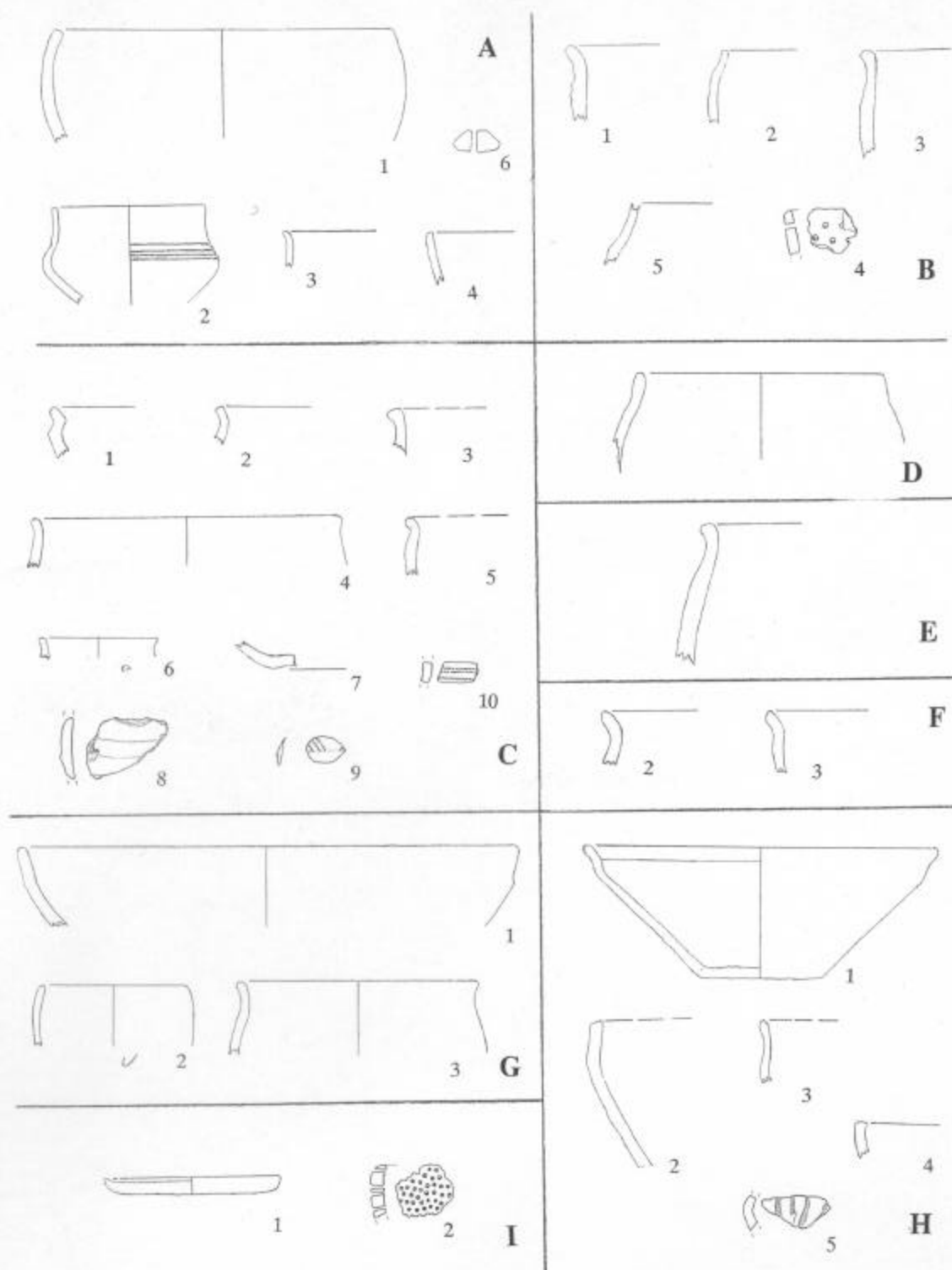

A: St. 4966, B: St. 4952, C: St. 4999, D: St. 4969, E: St. 4921, F: St. 4978, G: St. 6010,  
H: St. 6006, I: St. 6081 (alle M 1:4).

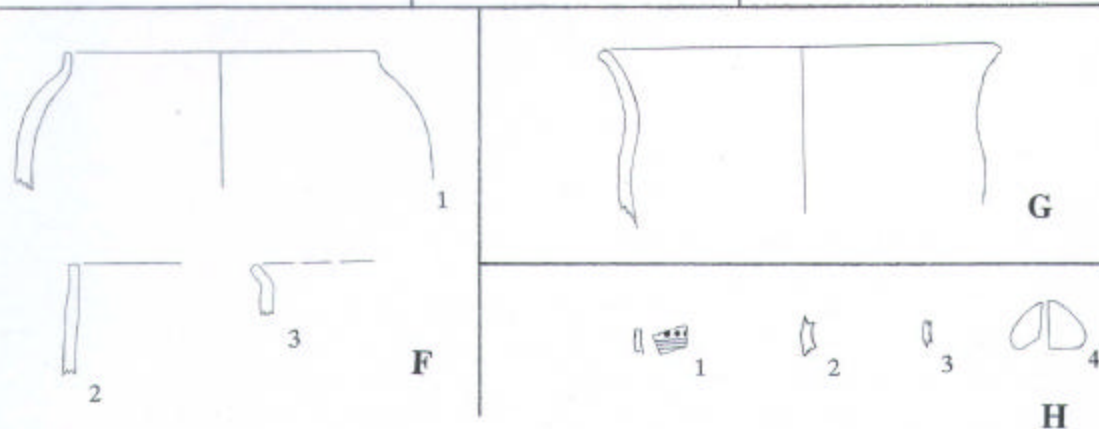
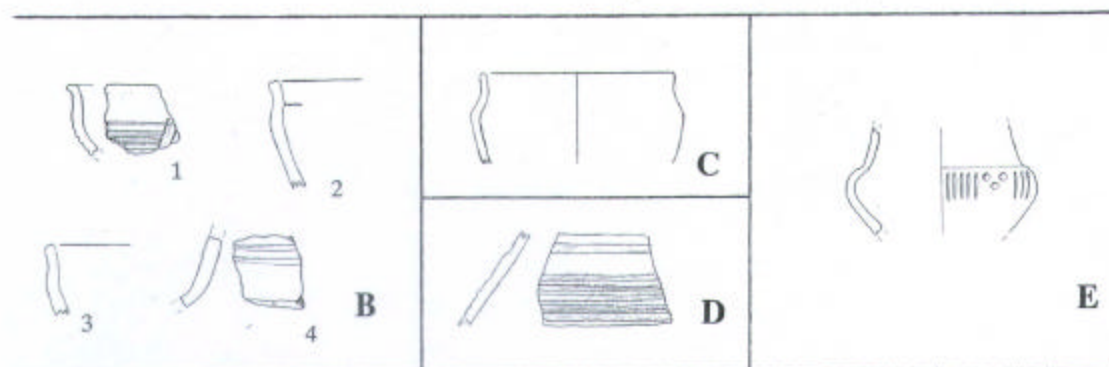
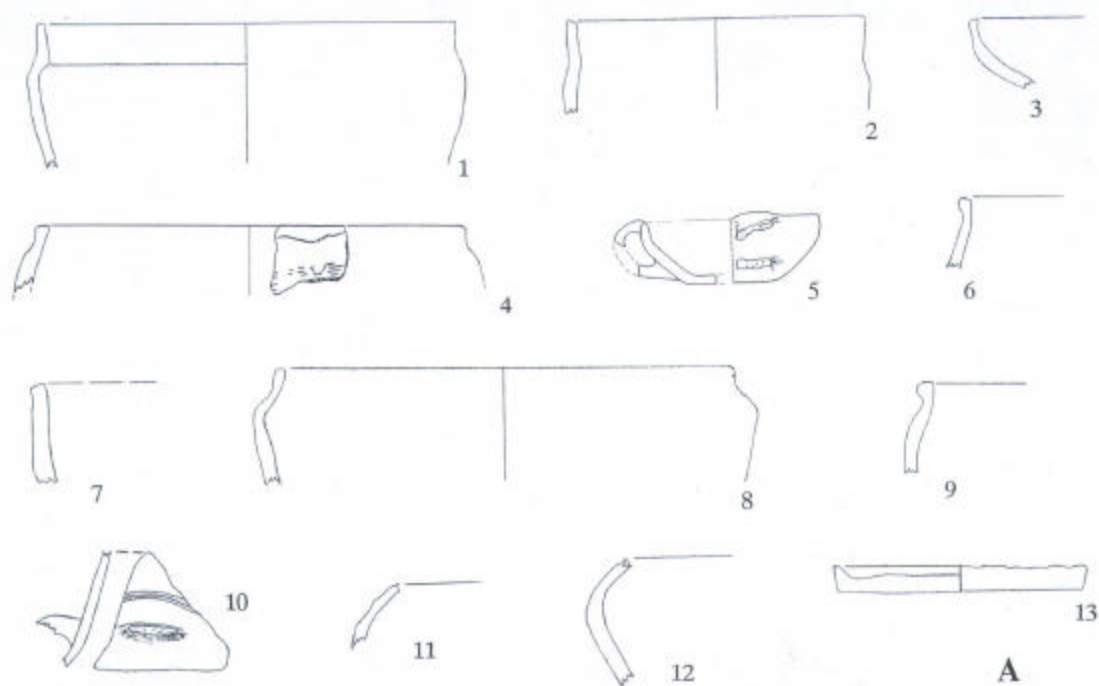

A: St. 6043, B: St. 6062, C: St. 6086, D: St. 6095, E: St. 6133, F: St. 6091, G: St. 6090,  
H: St. 6165 (alle M 1:4).

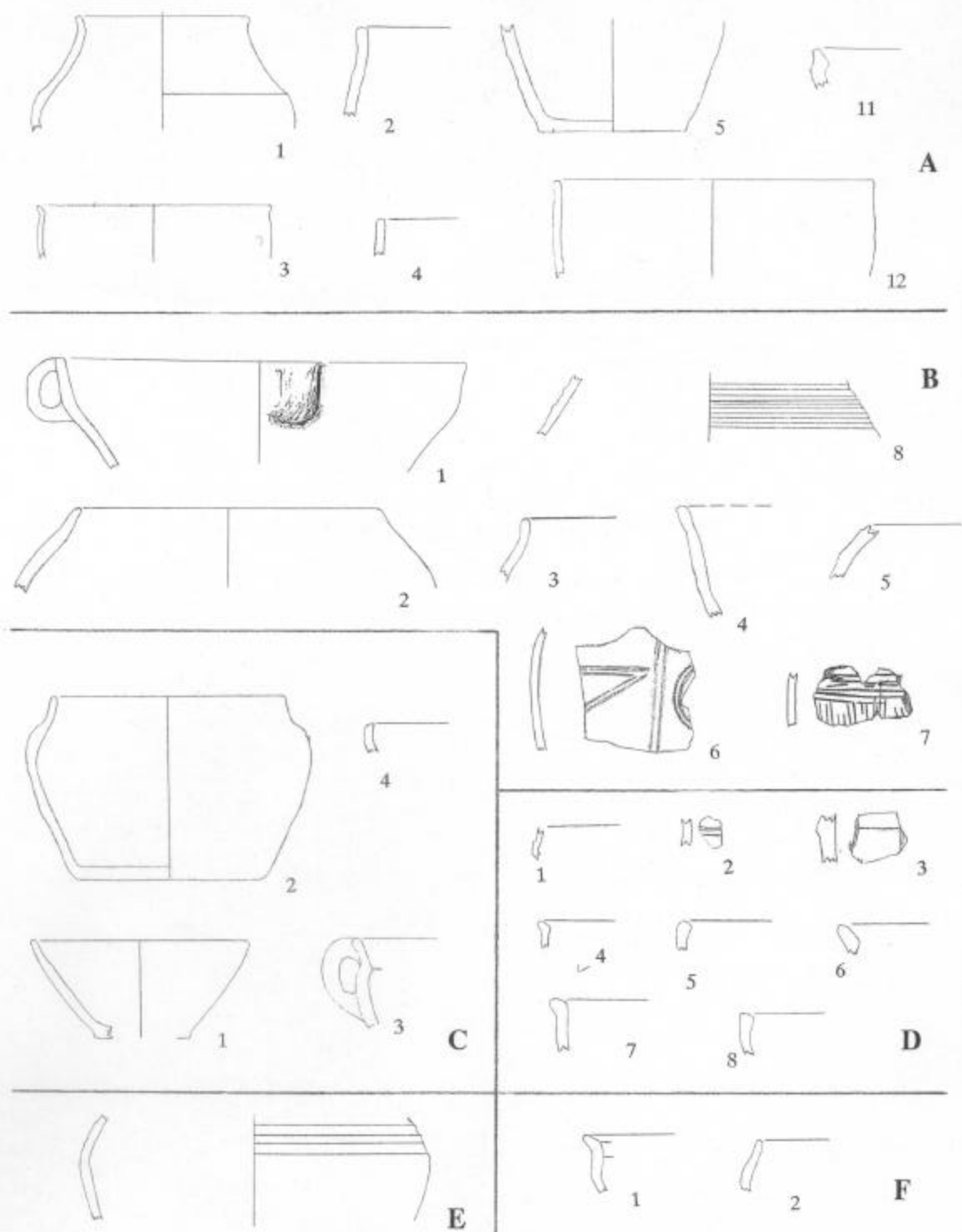

A: St. 6093, B: St. 6094, C: St. 6103, D: St. 6107, E: St. 6196, F: St. 6199 (alle M 1:4).

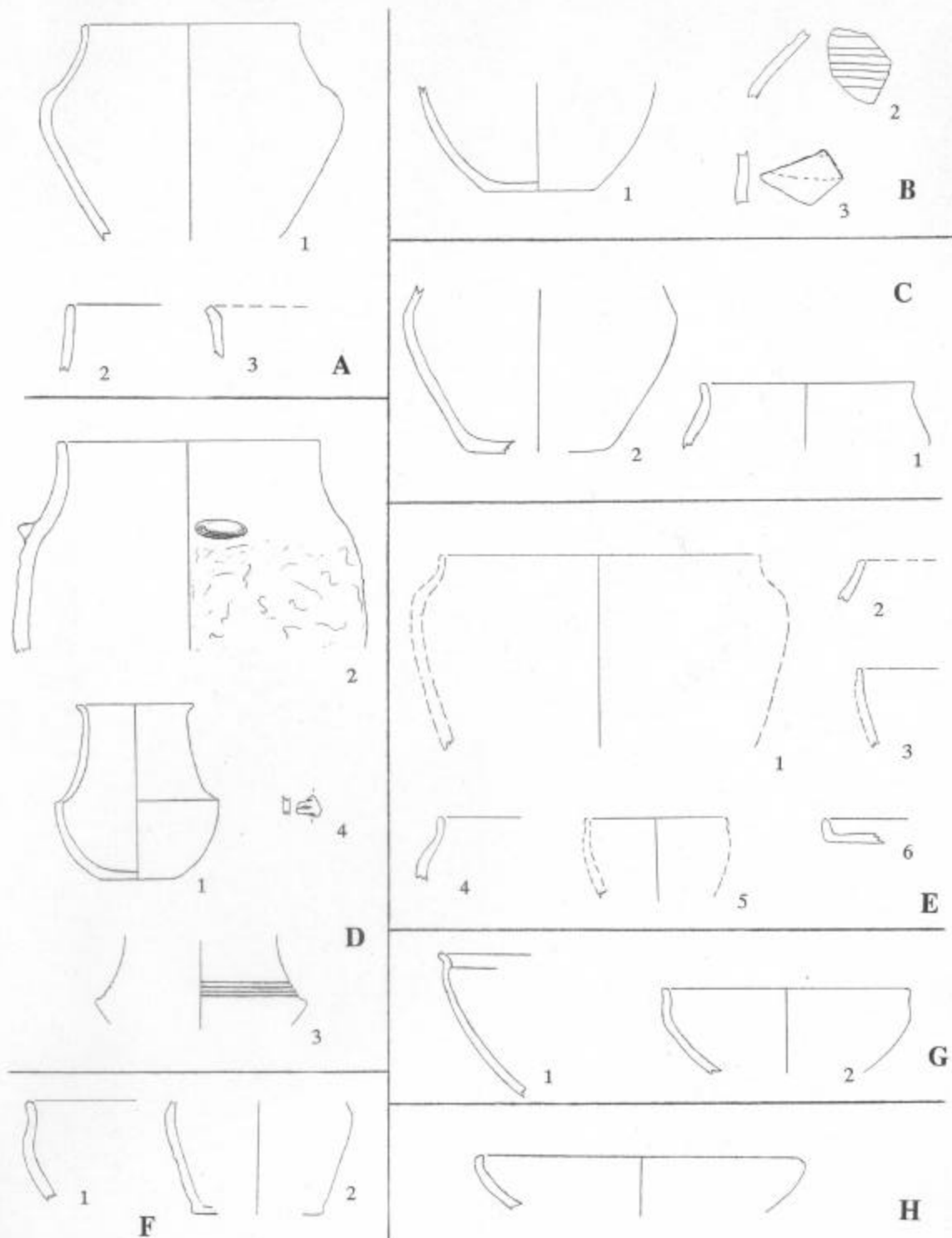

A: St. 6151, B: St. 6182, C: St. 6231, D: St. 6198, E: St. 6234, F: St. 6235, G: St. 6240,  
H: St. 6269 (alle M 1:4).

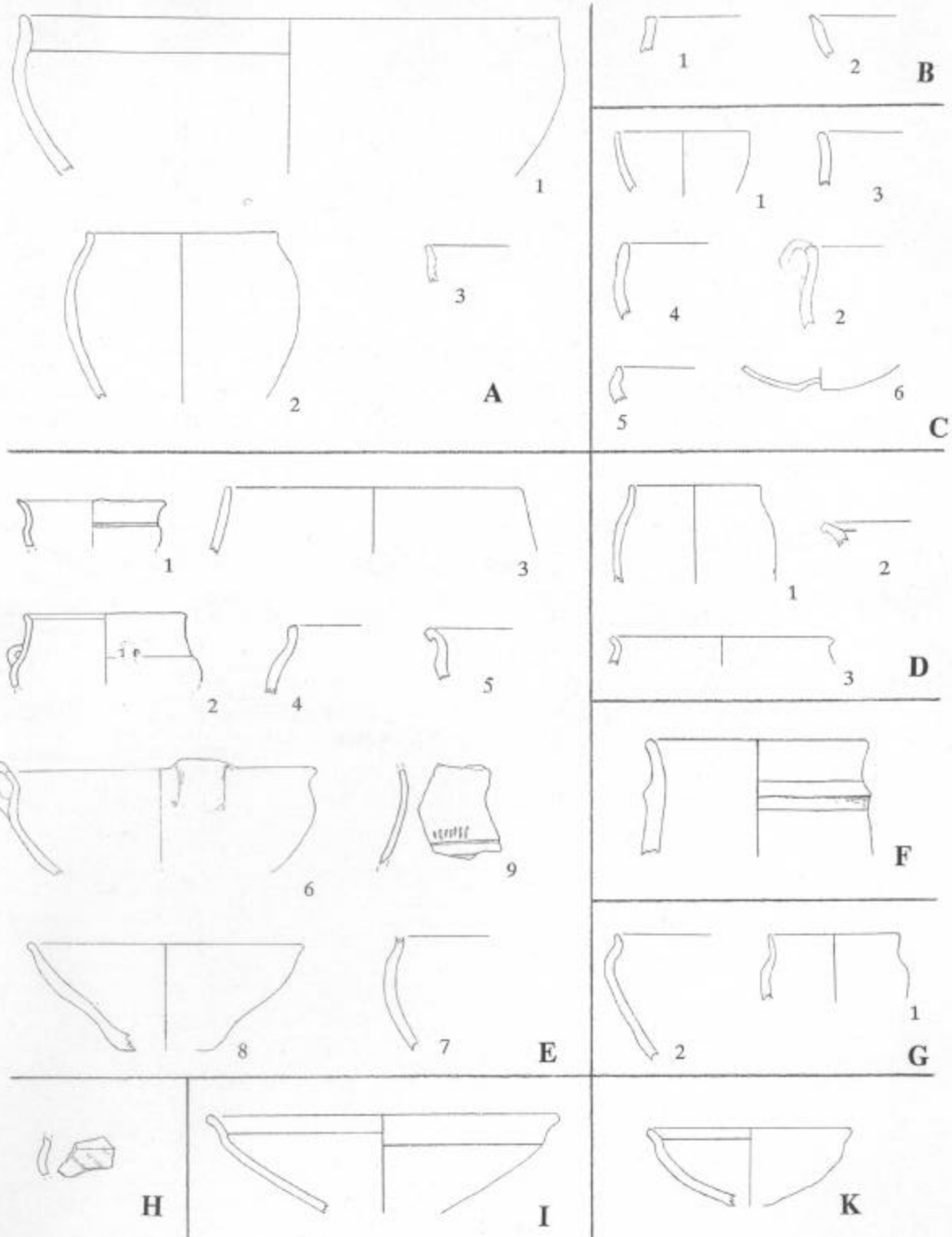

A: St. 6260, B: St. 6291, C: St. 6290, D: St. 6295, E: St. 6299, F: St. 6455, G: St. 6669,  
H: St. 6390, I: St. 6645, K: St. 6659 (alle M 1:4).



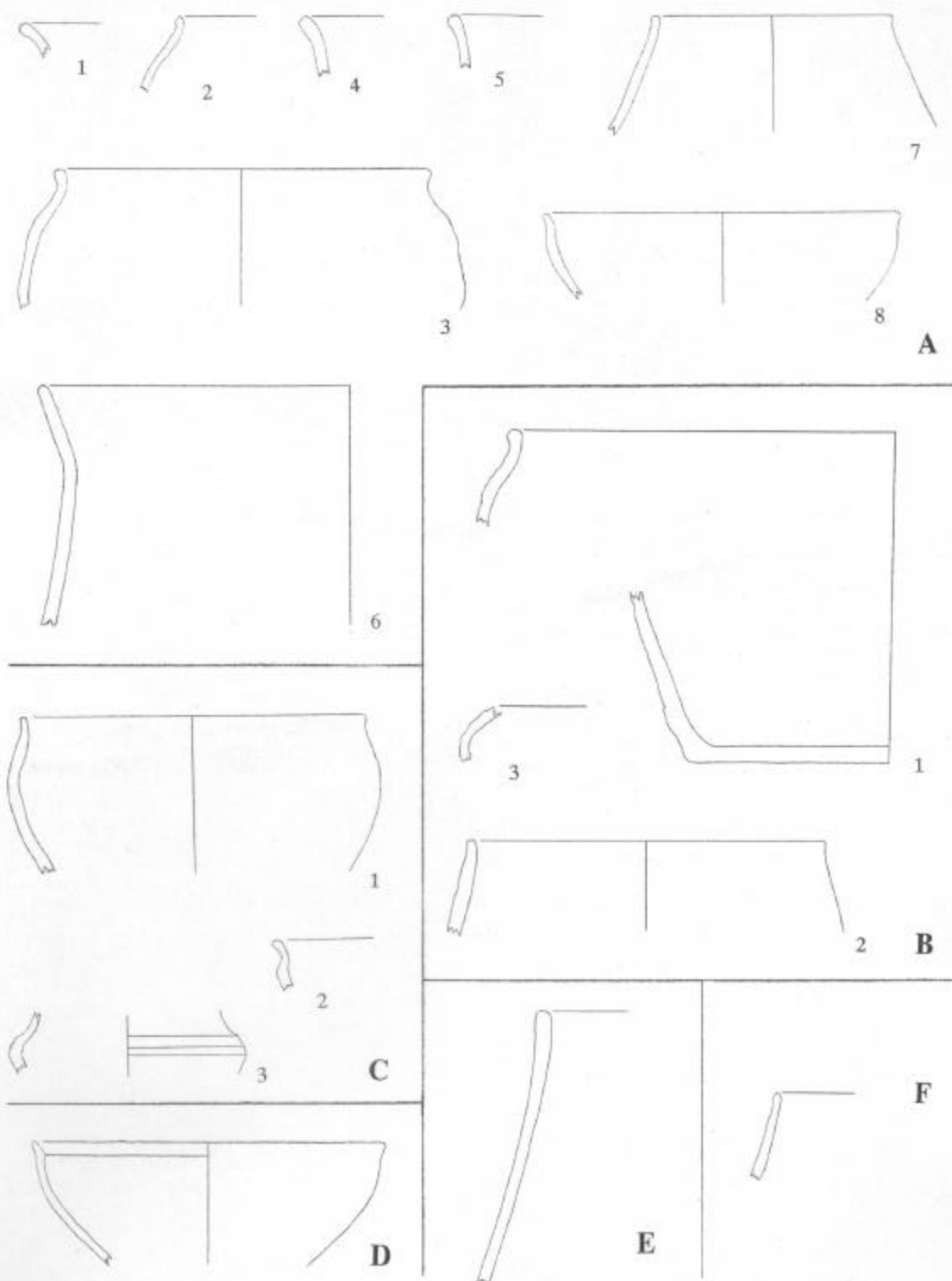

A: St. 6359, B: St. 6456, C: St. 6571, D: St. 6693, E: St. 6573, F: St. 6574 (alle M 1:4).

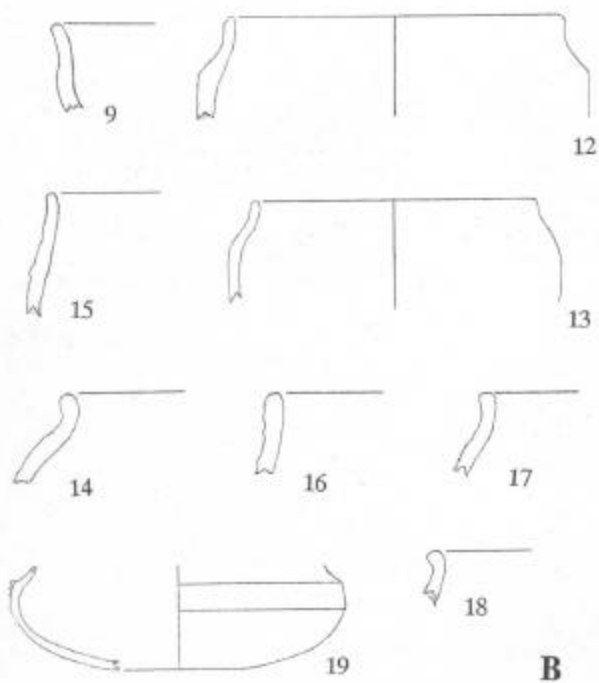
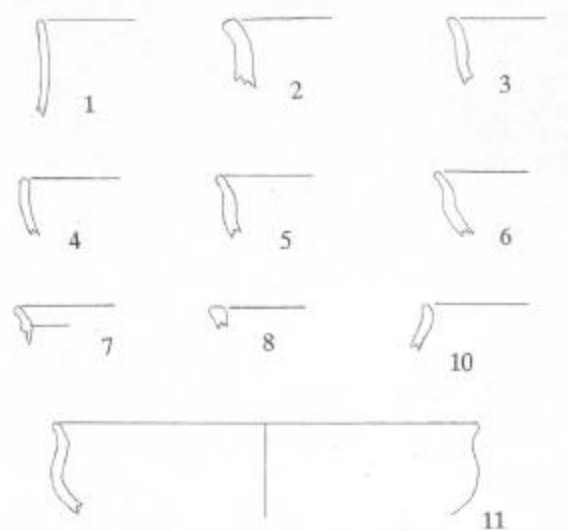
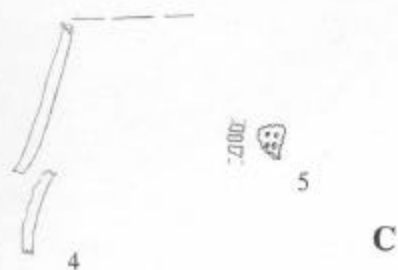
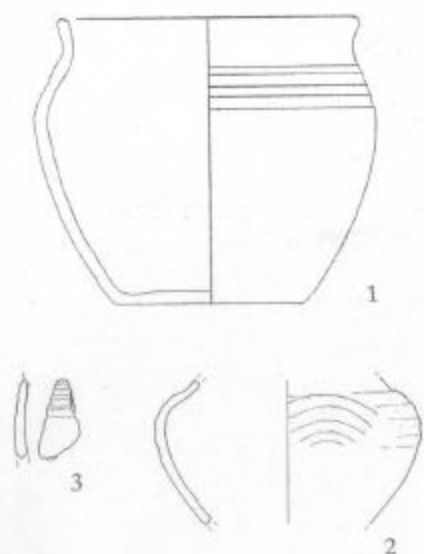
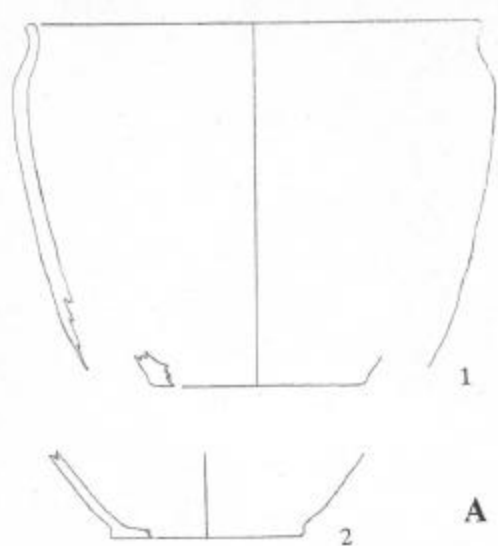

A: St. 6578, B: St. 6603, C: St. 6640, D: St. 6752 (alle M 1:4).

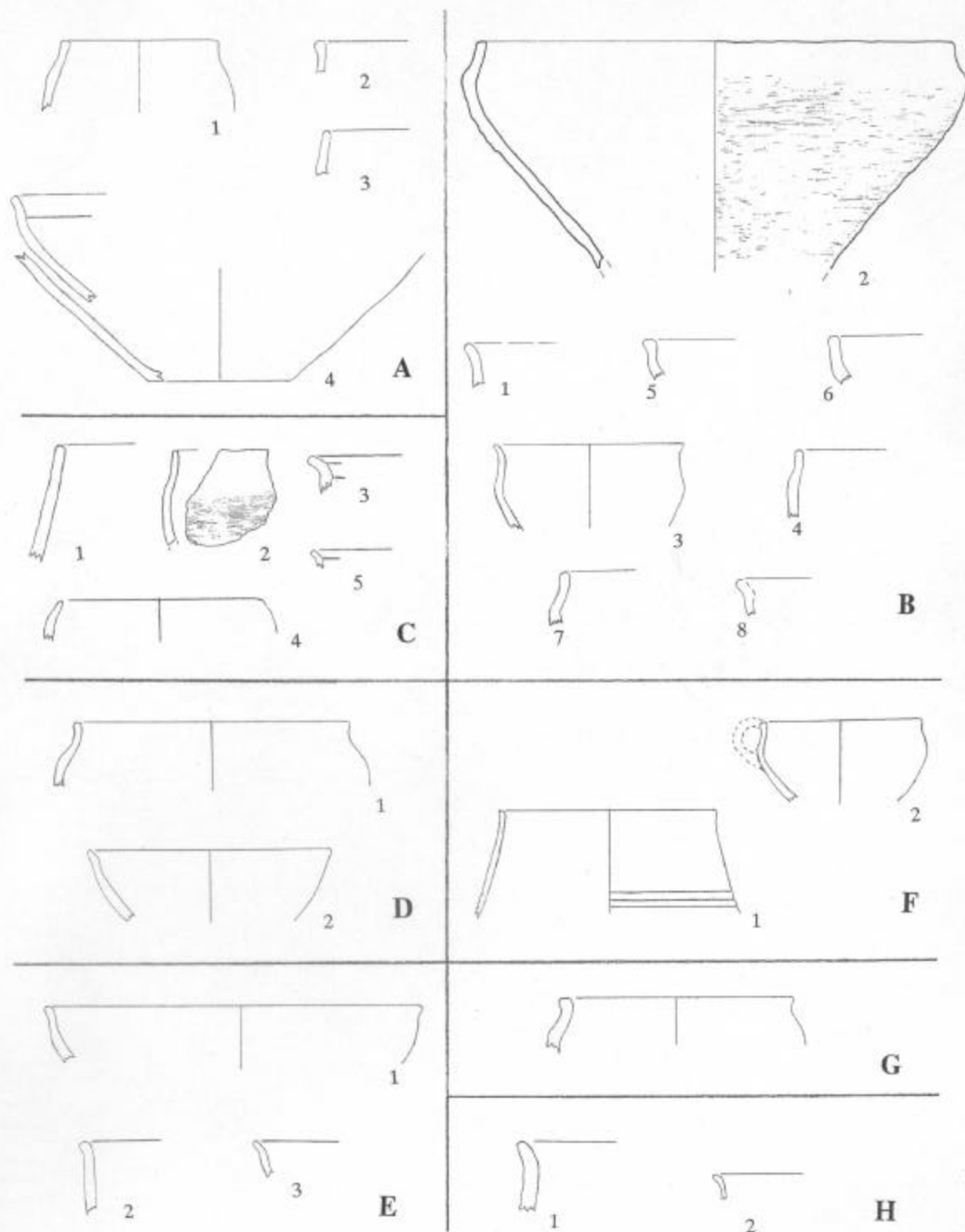

A: St. 6618, B: St. 6633, C: St. 6646, D: St. 6712, E: St. 6715, F: St. 6743, G: St. 6745,  
H: St. 6746 (alle M 1:4).

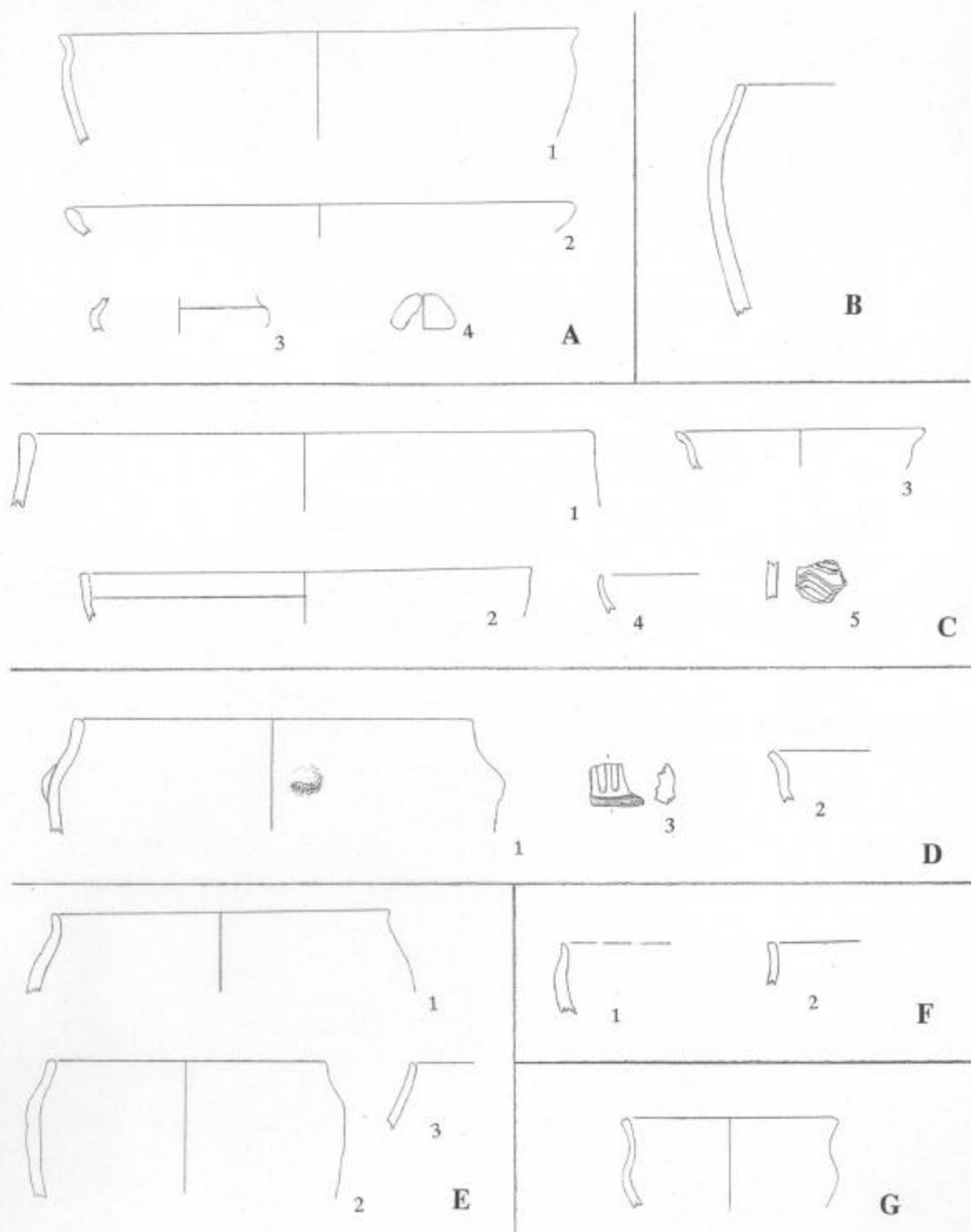

A: St. 6713, B: St. 6755, C: St. 6744, D: St. 6751, E: St. 6764, F: St. 6789, G: St. 6793  
(alle M 1:4).

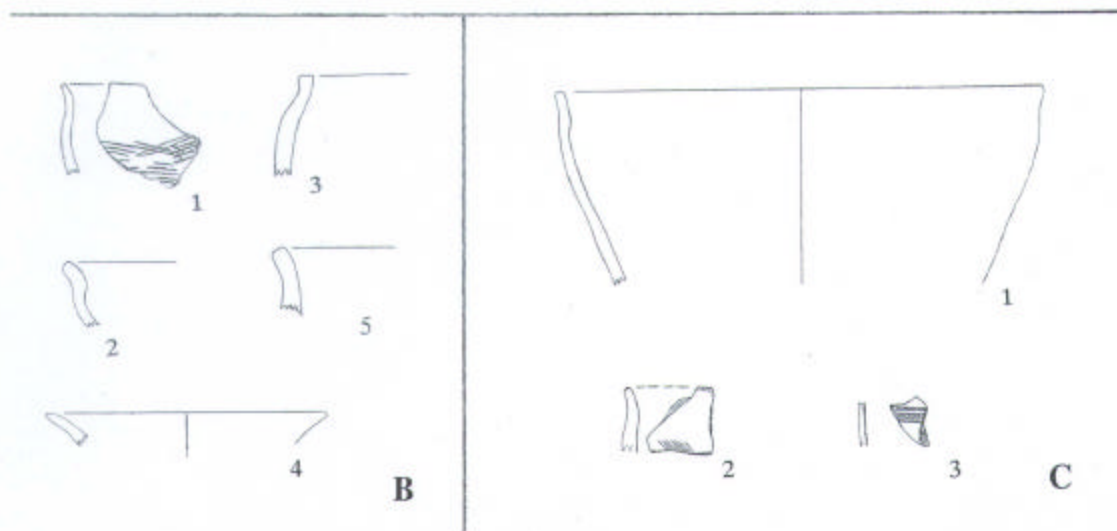
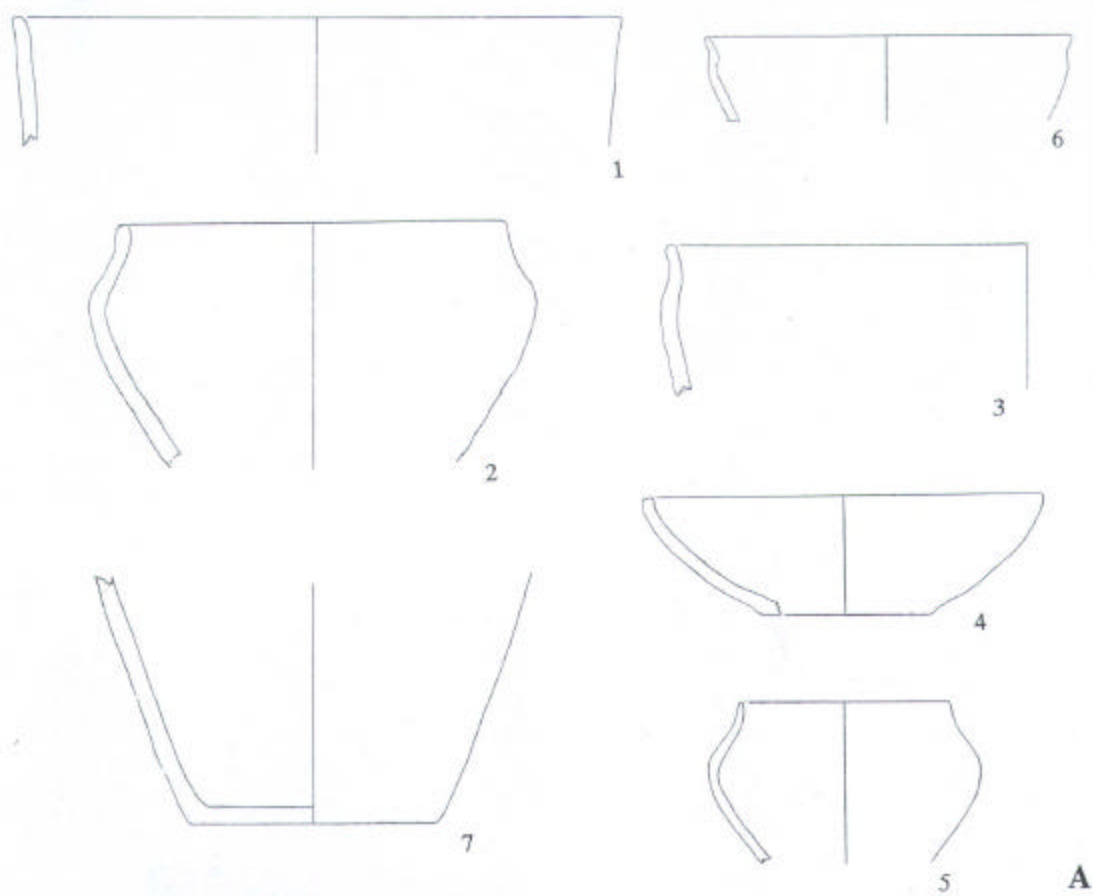

A: St. 6756, B: St. 6799, C: St. 6800 (alle M 1:4).

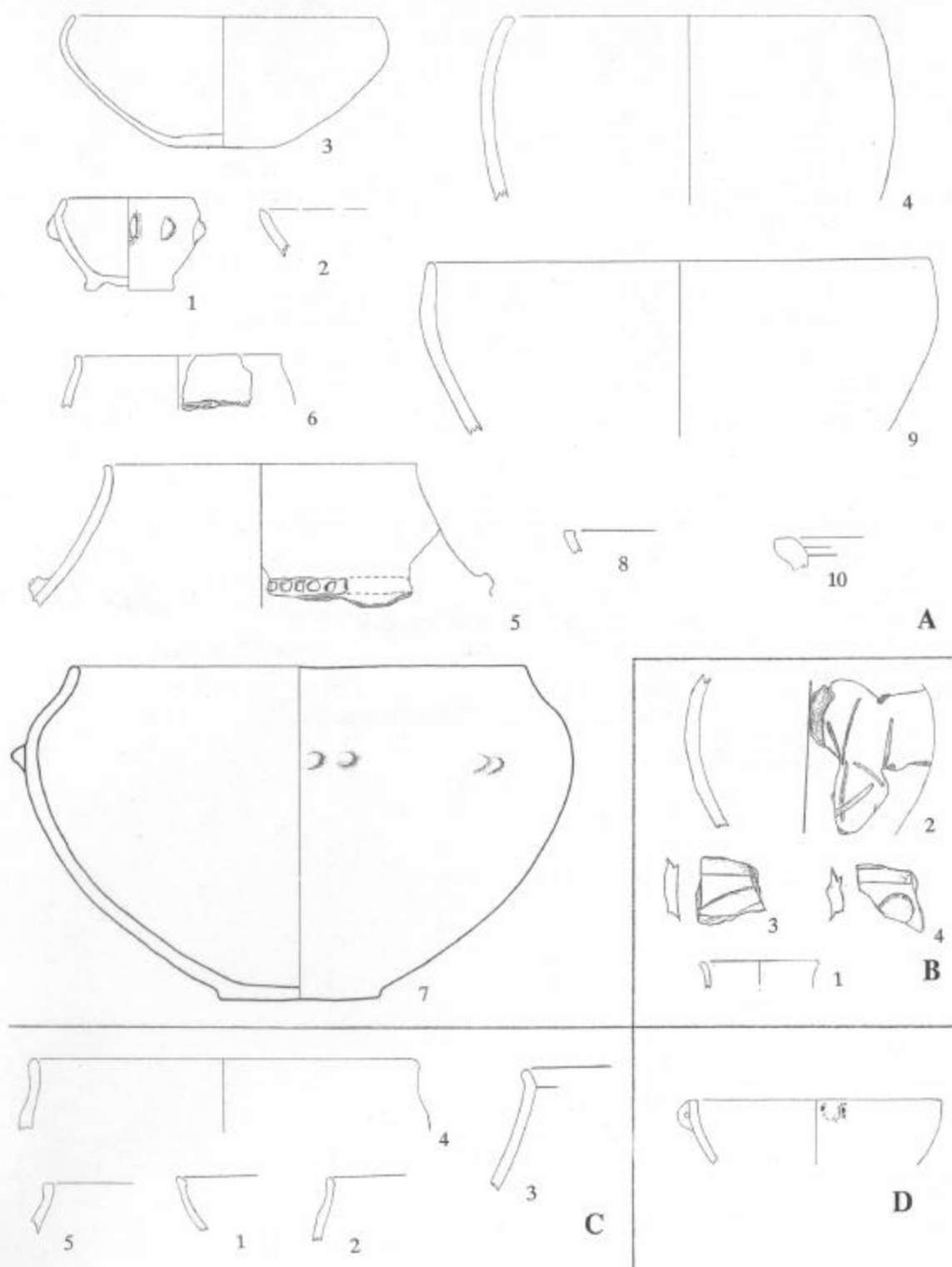

A: St. 6790, B: St. 6817, C: St. 6822, D: St. 6841 (alle M 1:4).

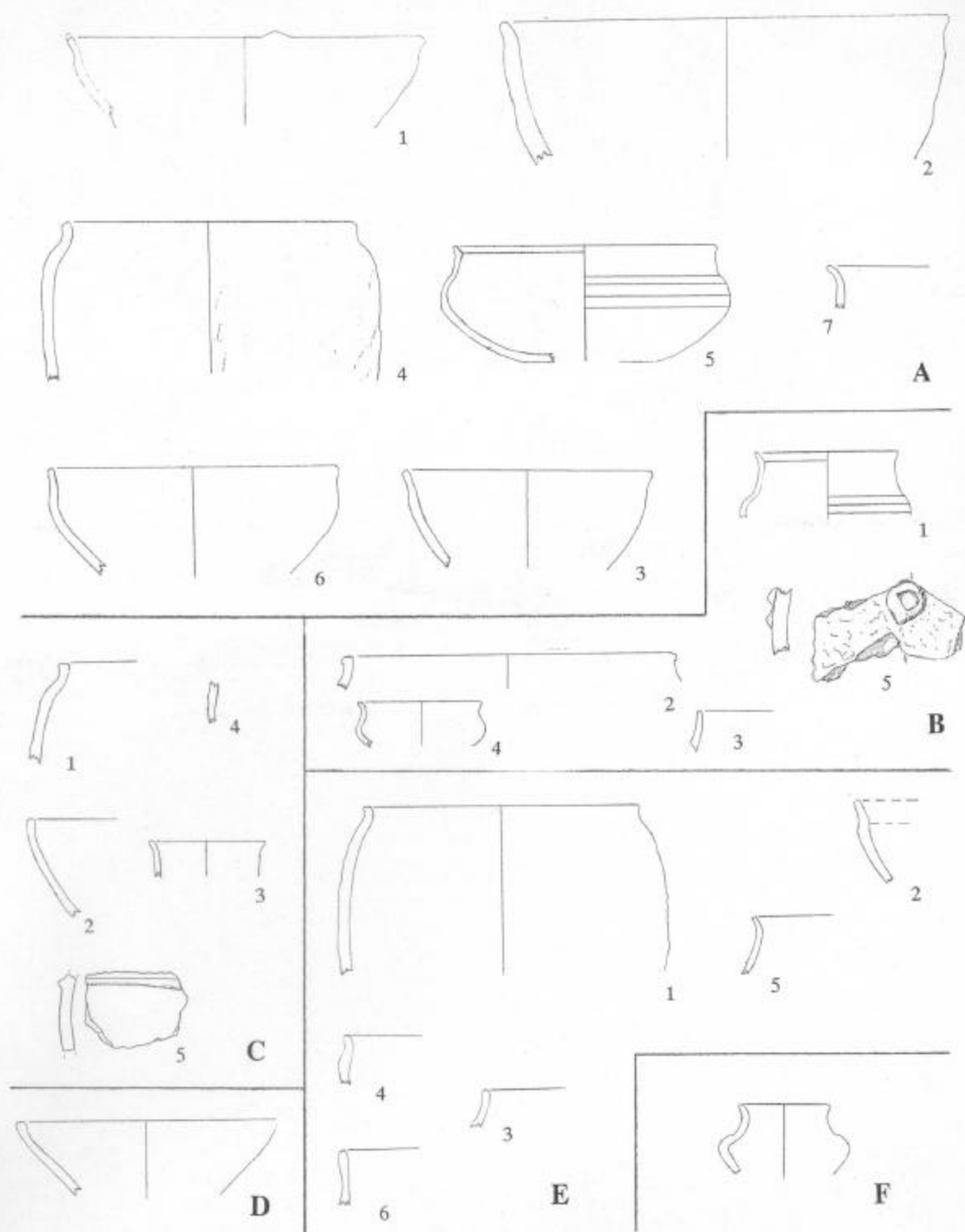

A: St. 6797, B: St. 6818, C: St. 6842, D: St. 6889, E: St. 6843, F: St. 6879 (alle M 1:4).

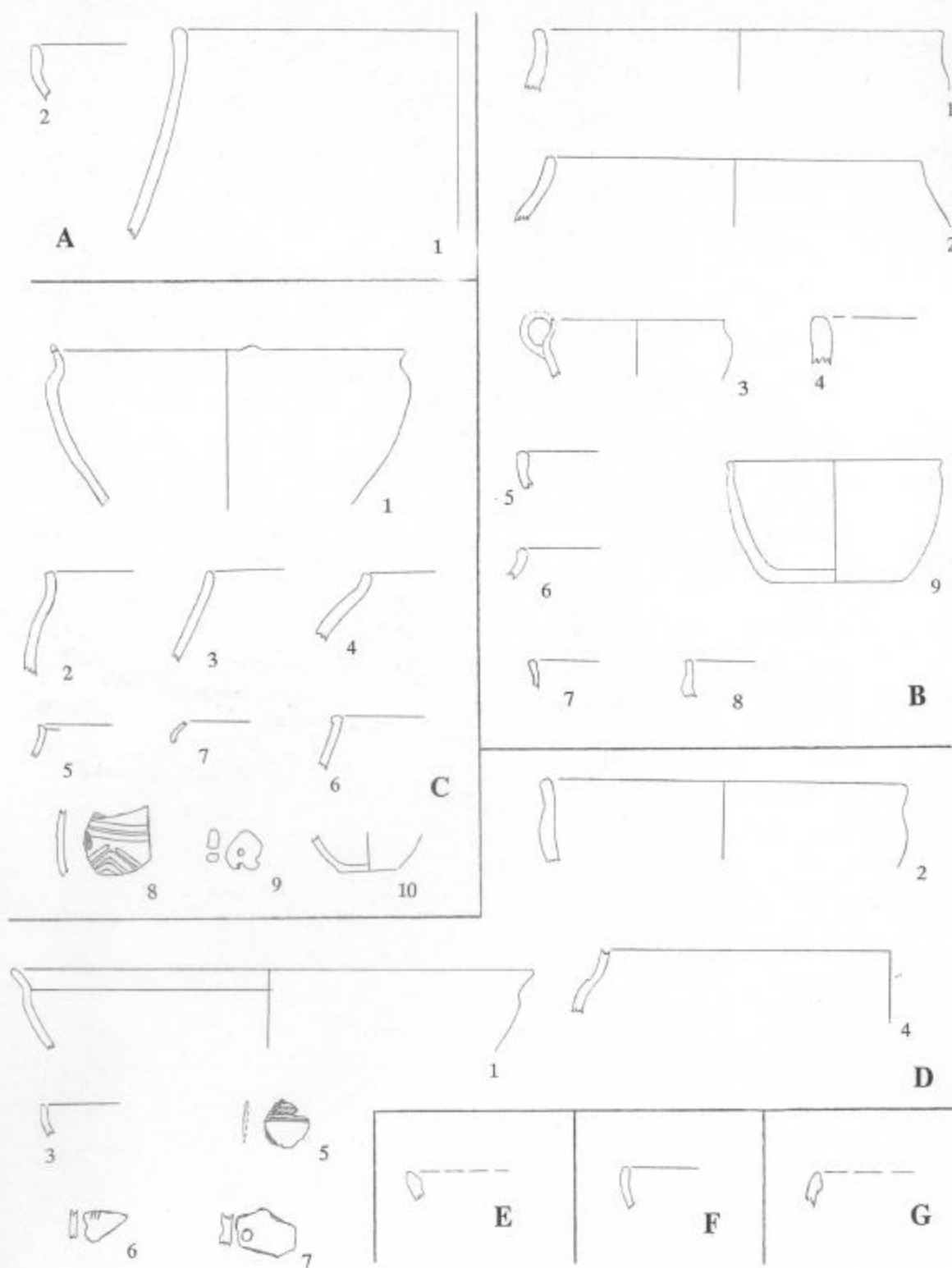

A: St. 6835, B: St. 6925, C: St. 7016, D: St. 7018, E: St. 6845, F: St. 6924, G: St. 6946  
(alle M 1:4).



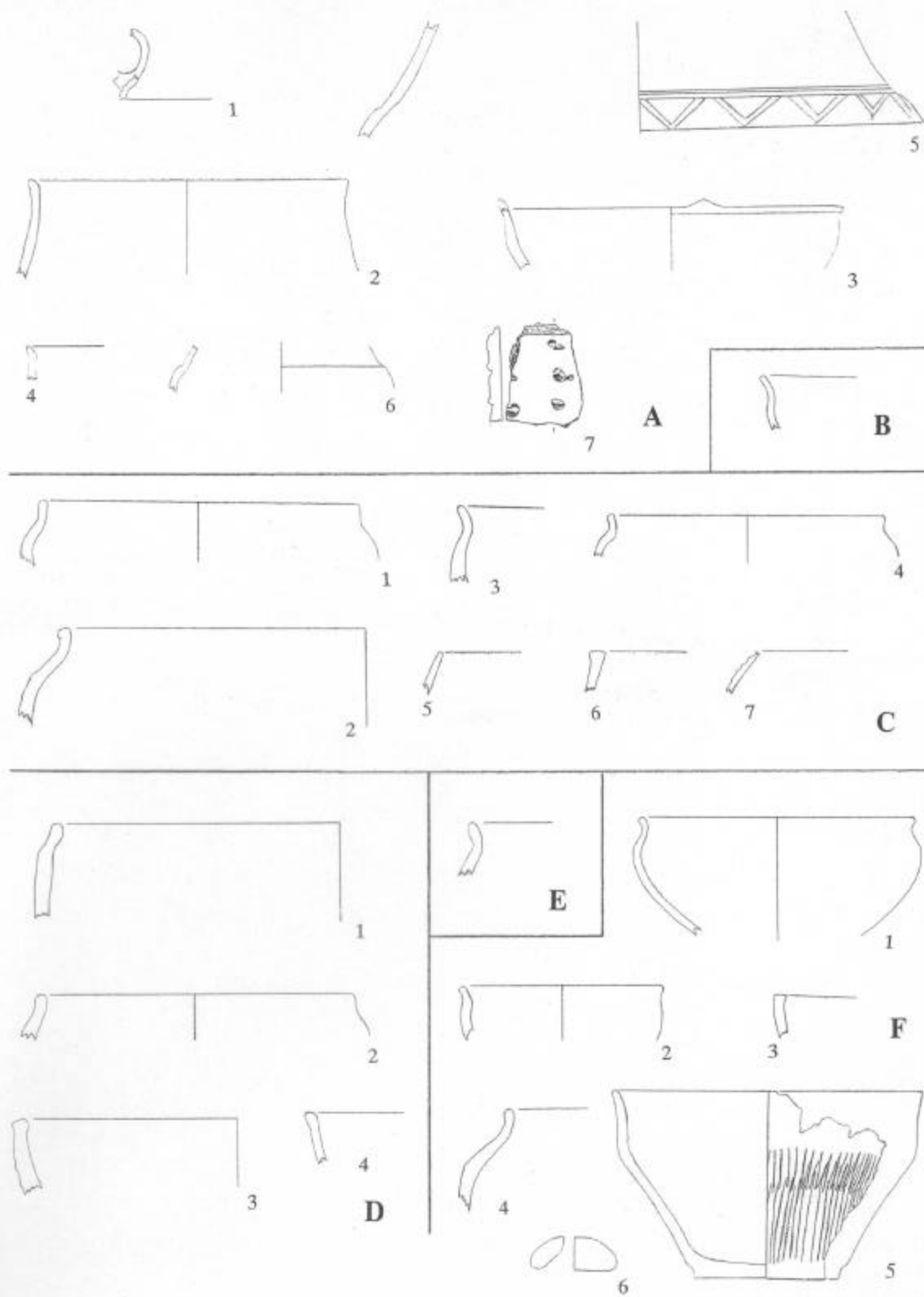

A: St. 7042, B: St. 7008, C: St. 7110, D: St. 7112, E: St. 7107, F: St. 7160 (alle M 1:4).

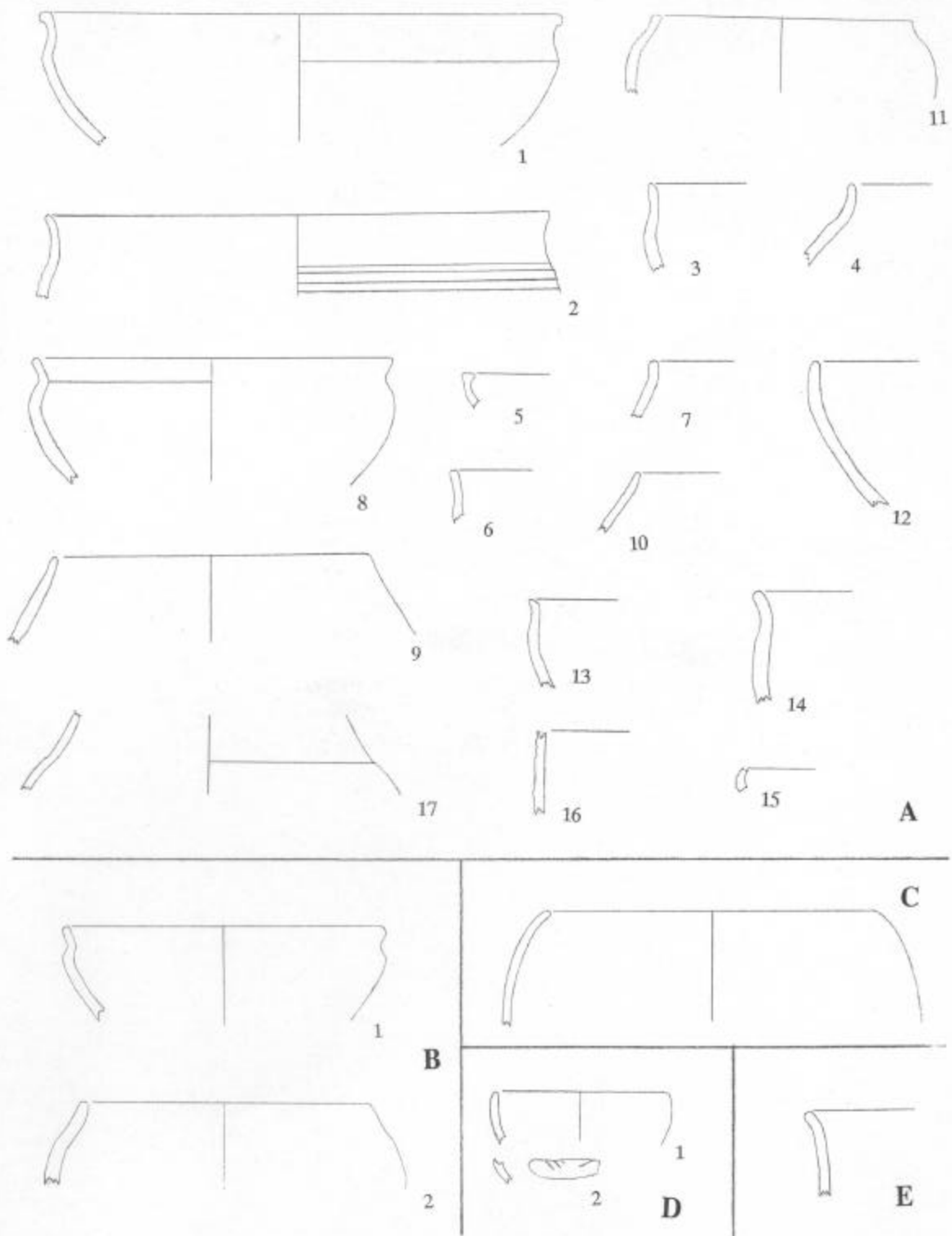

A: St. 7213, B: St. 7307, C: St. 7225, D: St. 7221, E: St. 7271 (alle M 1:4).

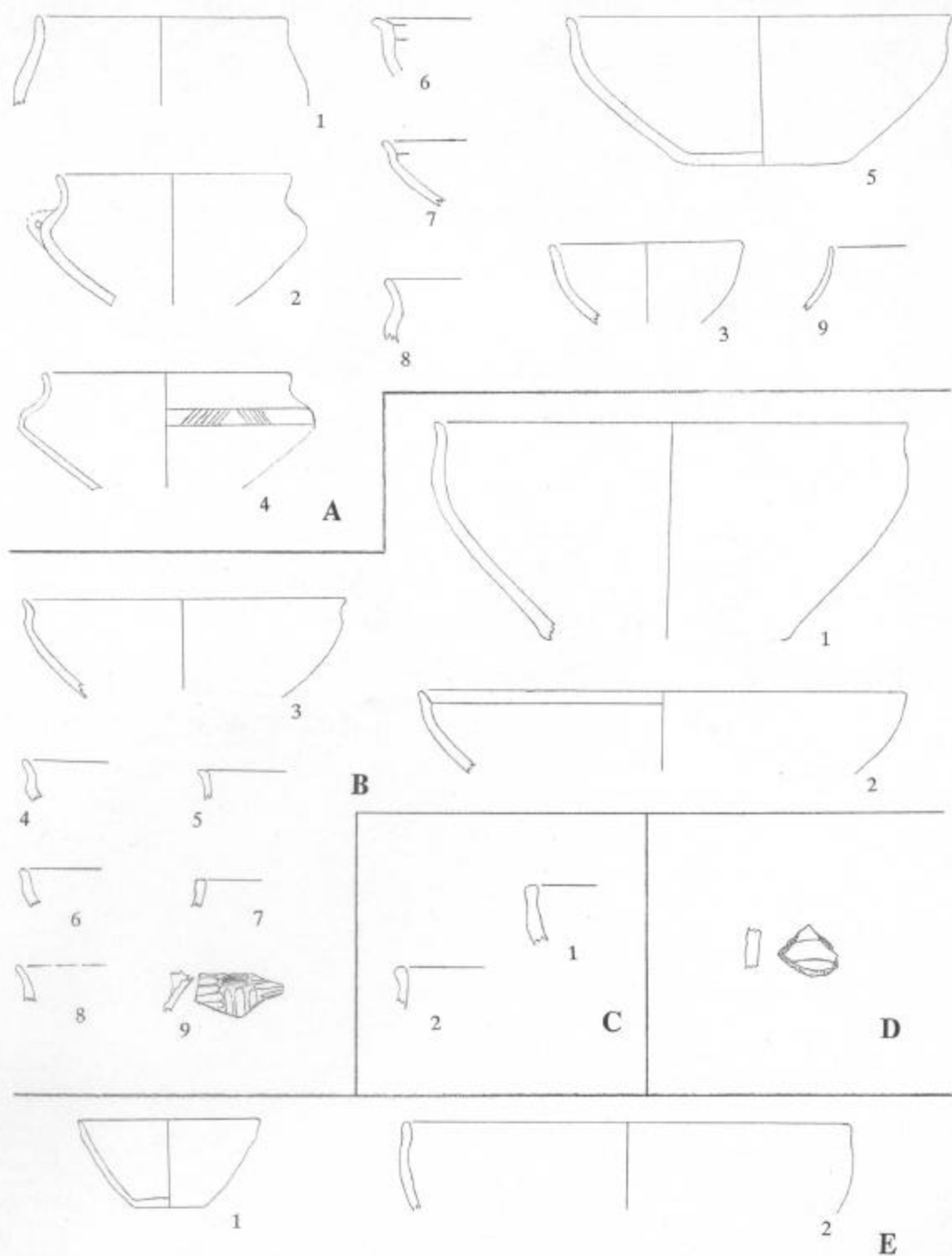

A: St. 7214, B: St. 7215, C: St. 7311, D: St. 7312, E: St. 7309 (alle M 1:4).

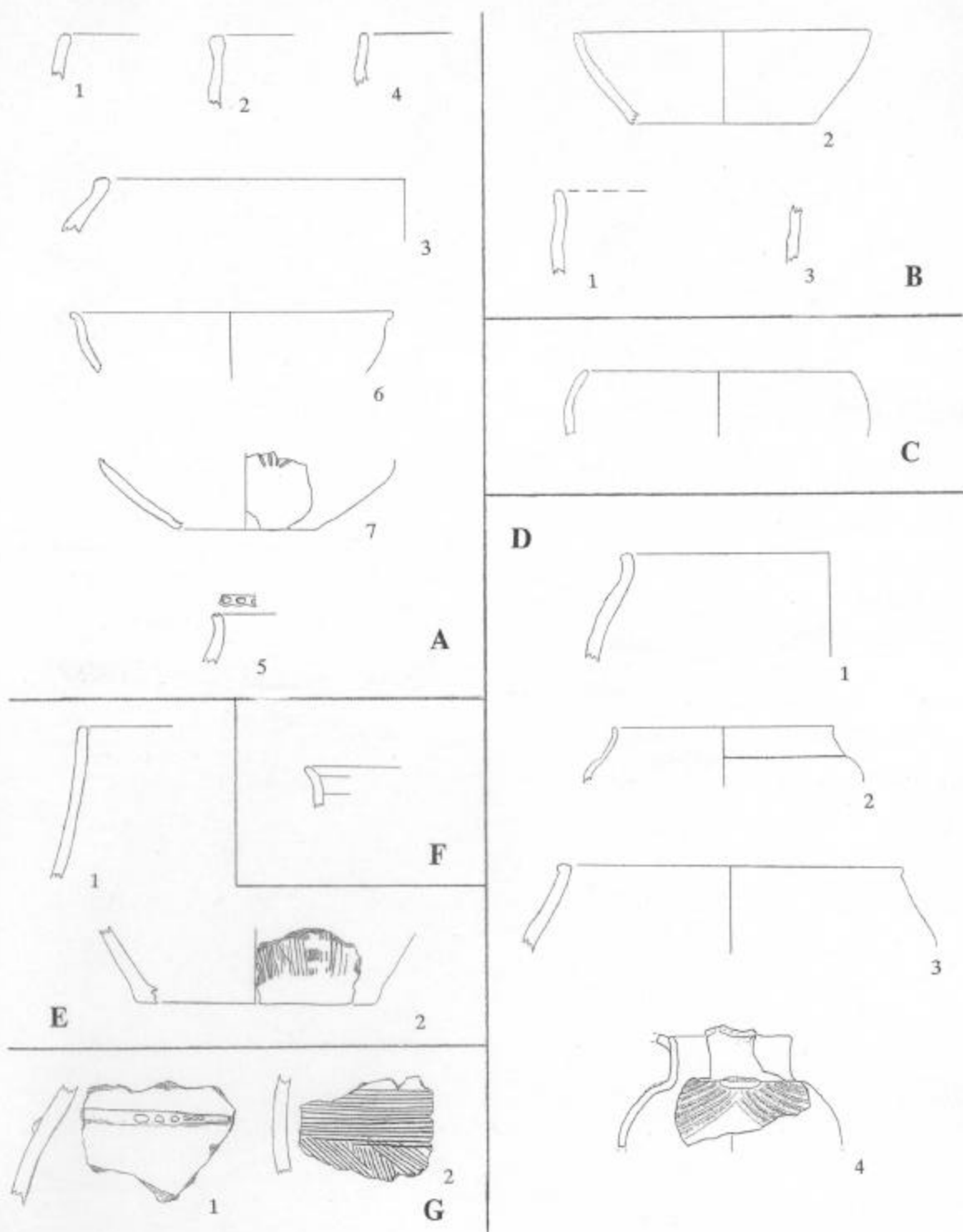

A: St. 7310, B: St. 7361, C: St. 7317, D: St. 7362, E: St. 7363, F: St. 7487, G: St. 7364  
(alle M 1:4).

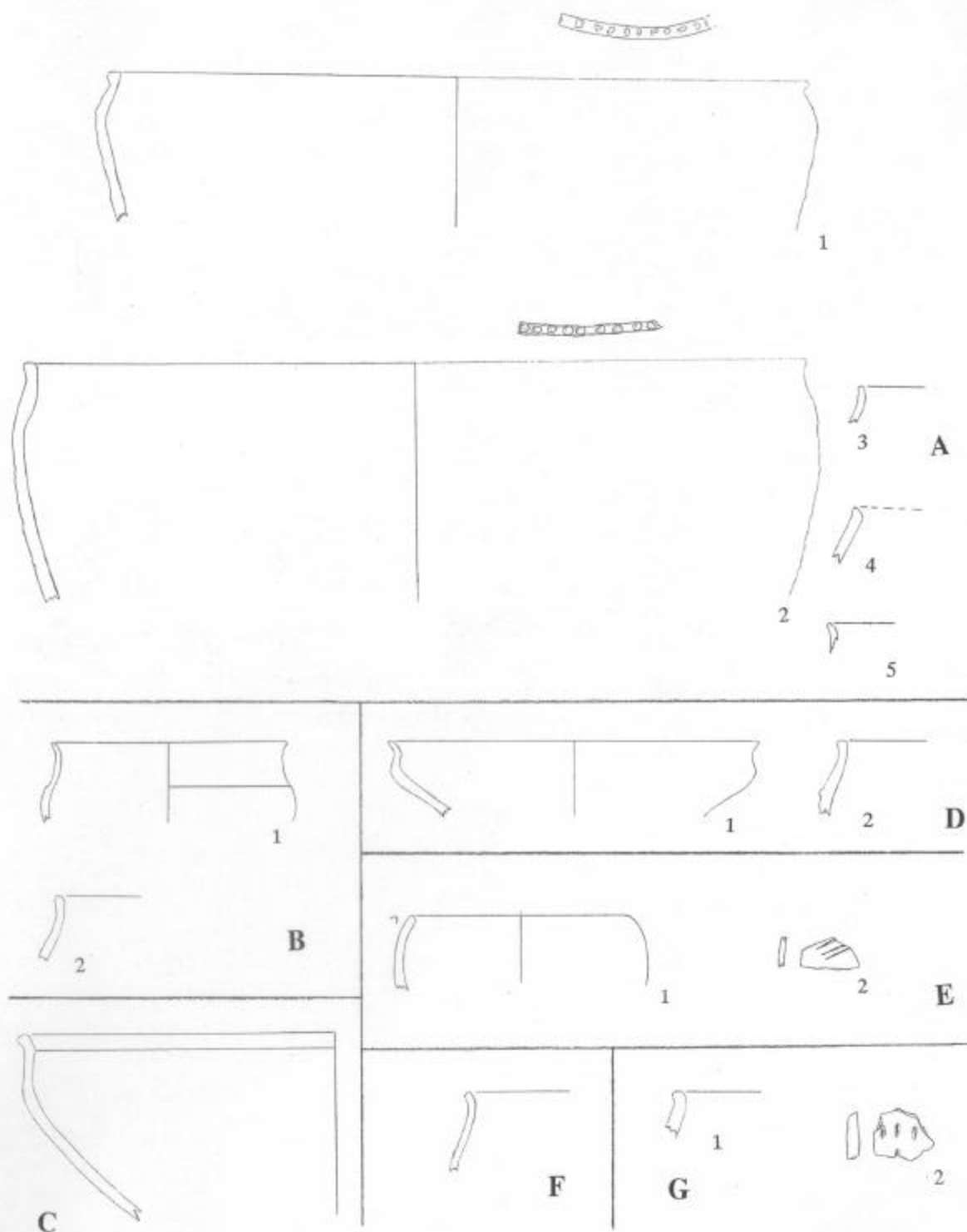

A: St. 7320, B: St. 7365, C: St. 7375, D: St. 7392, E: St. 7560, F: St. 7478, G: St. 7482  
 (alle M 1:4, außer A.1: M 1:6).

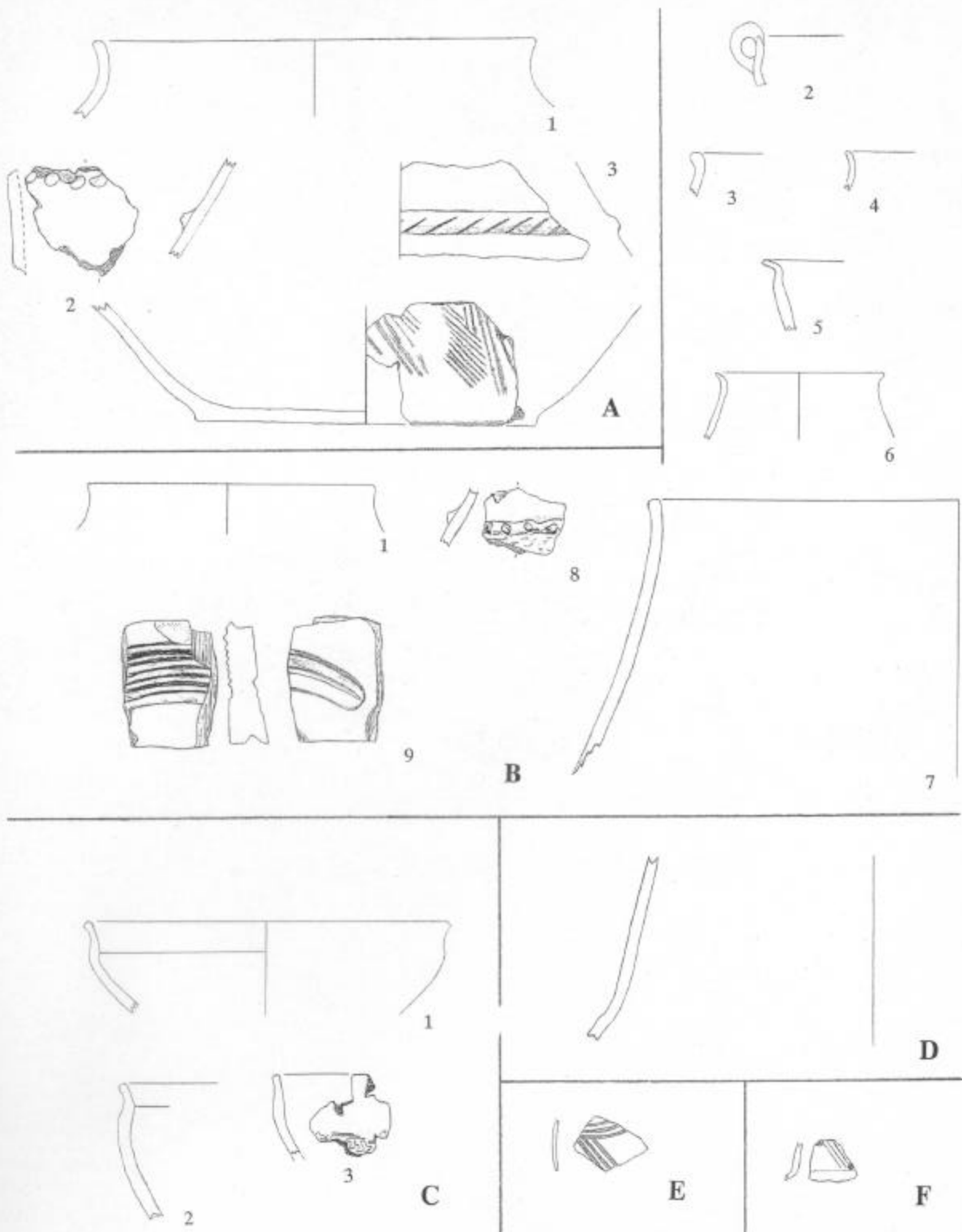

A: St. 7485, B: St. 7489, C: St. 7544, D: St. 7543, E: St. 7483, F: St. 7496 (alle M 1:4).

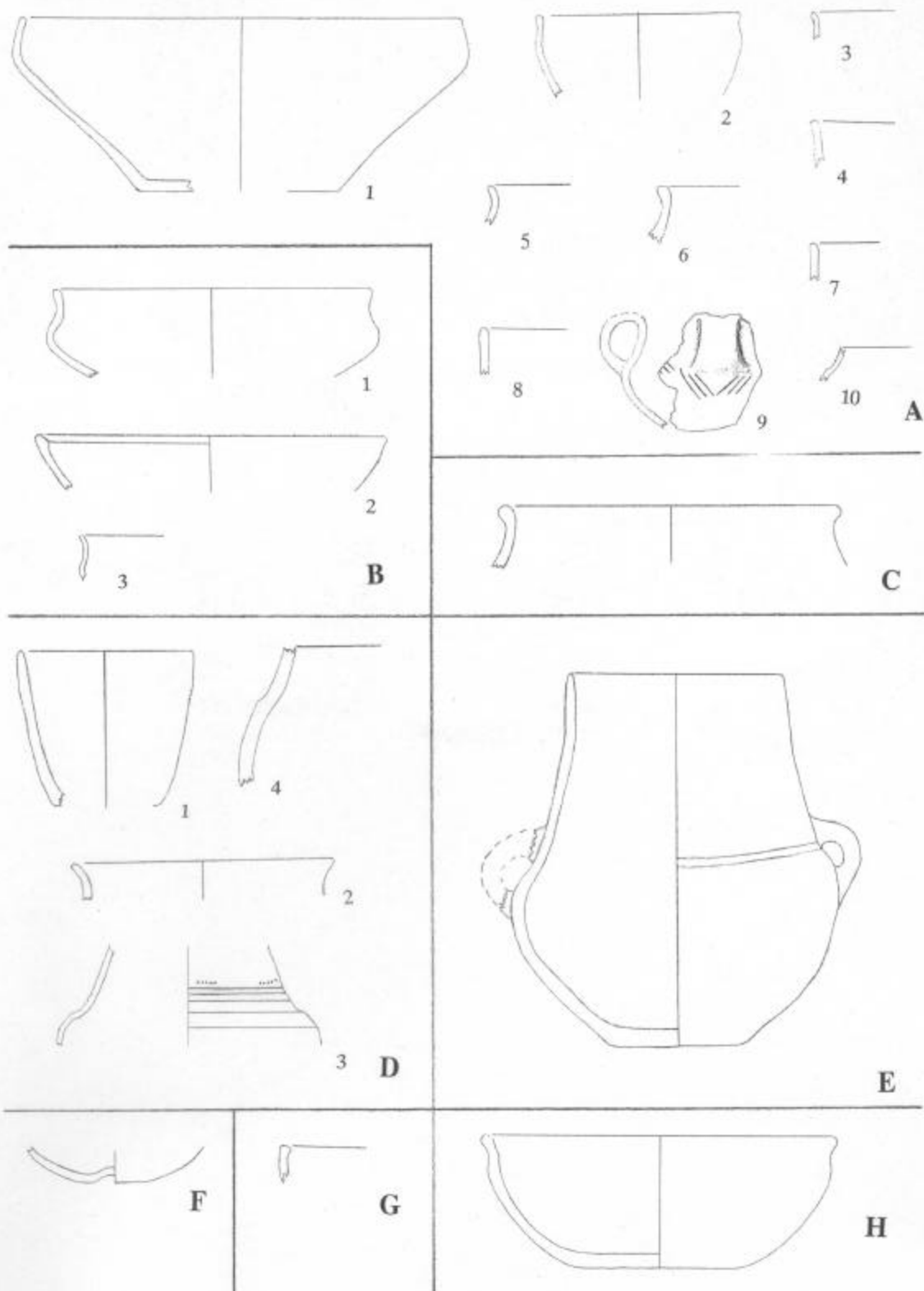

A: St. 7549, B: St. 7553, C: St. 7562, D: St. 7567, E: St. 7646, F: St. 7623, G: St. 7691,  
H: St. 7672 (alle M 1:4).

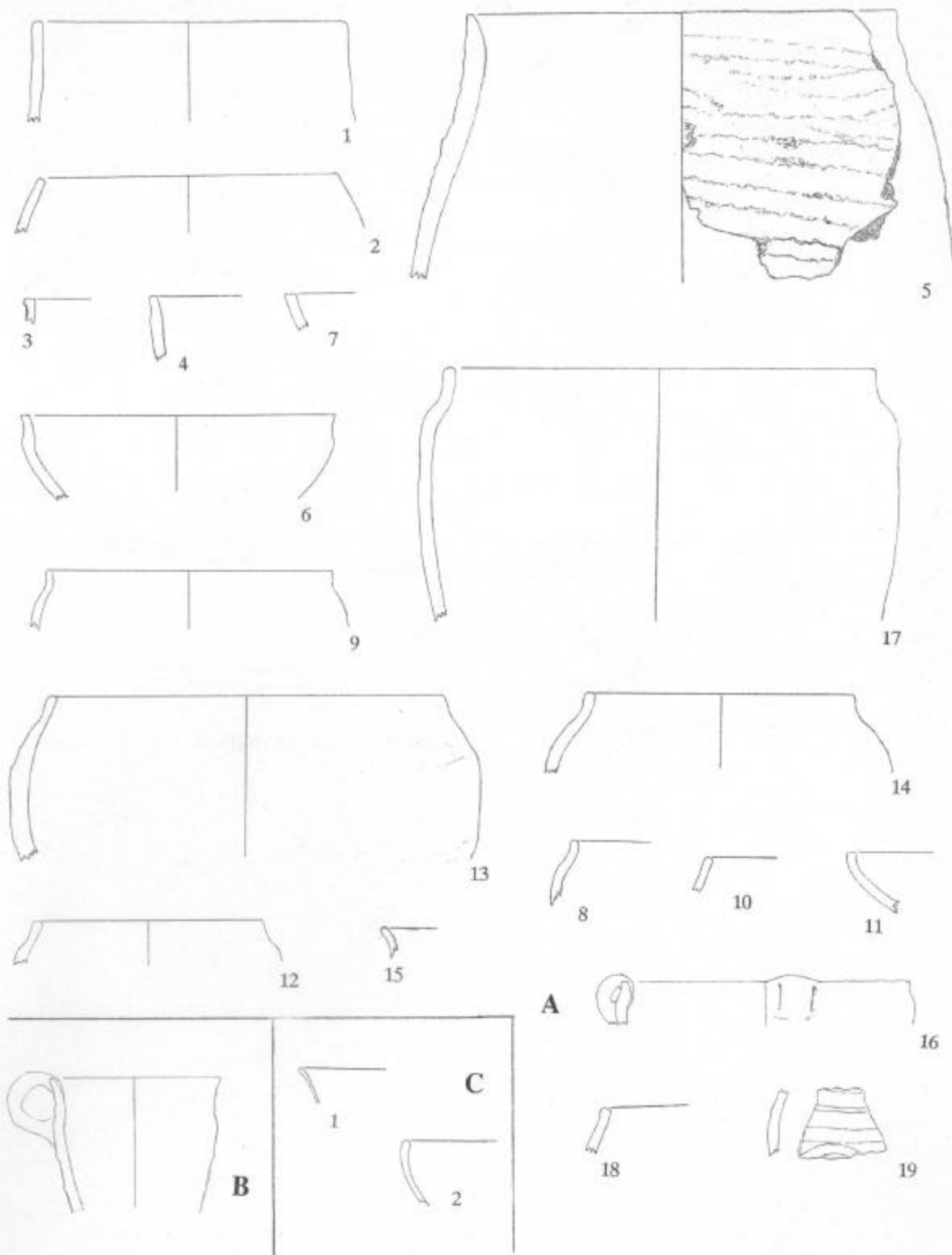

A: St. 7690, B: St. 7610, C: St. 7685 (alle M 1:4).



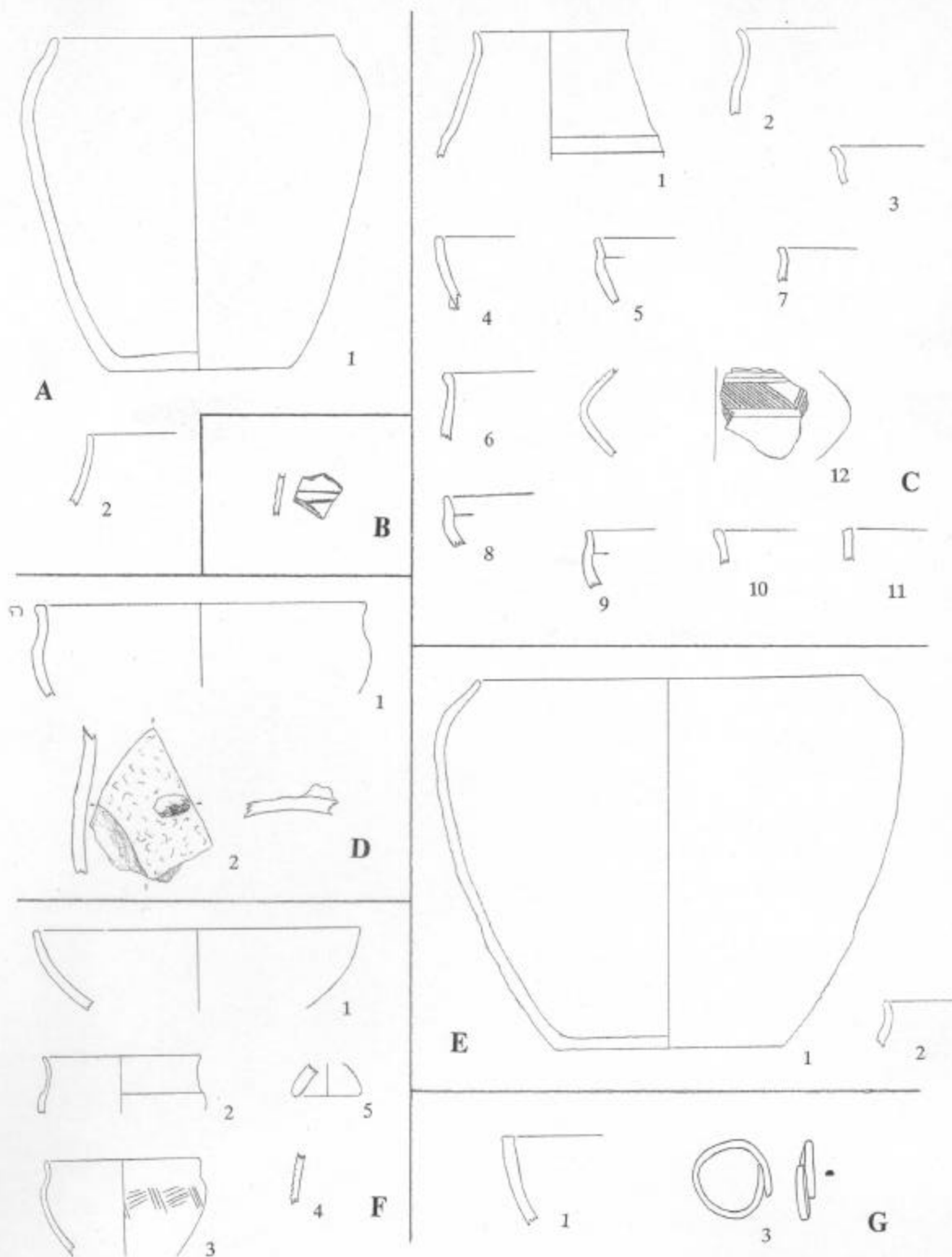

A: St. 7678, B: St. 7692, C: St. 8001, D: St. 7693, E: St. 8008, F: St. 8045, G: St. 8038  
 (alle M 1:4, außer G.3: M 1:2).

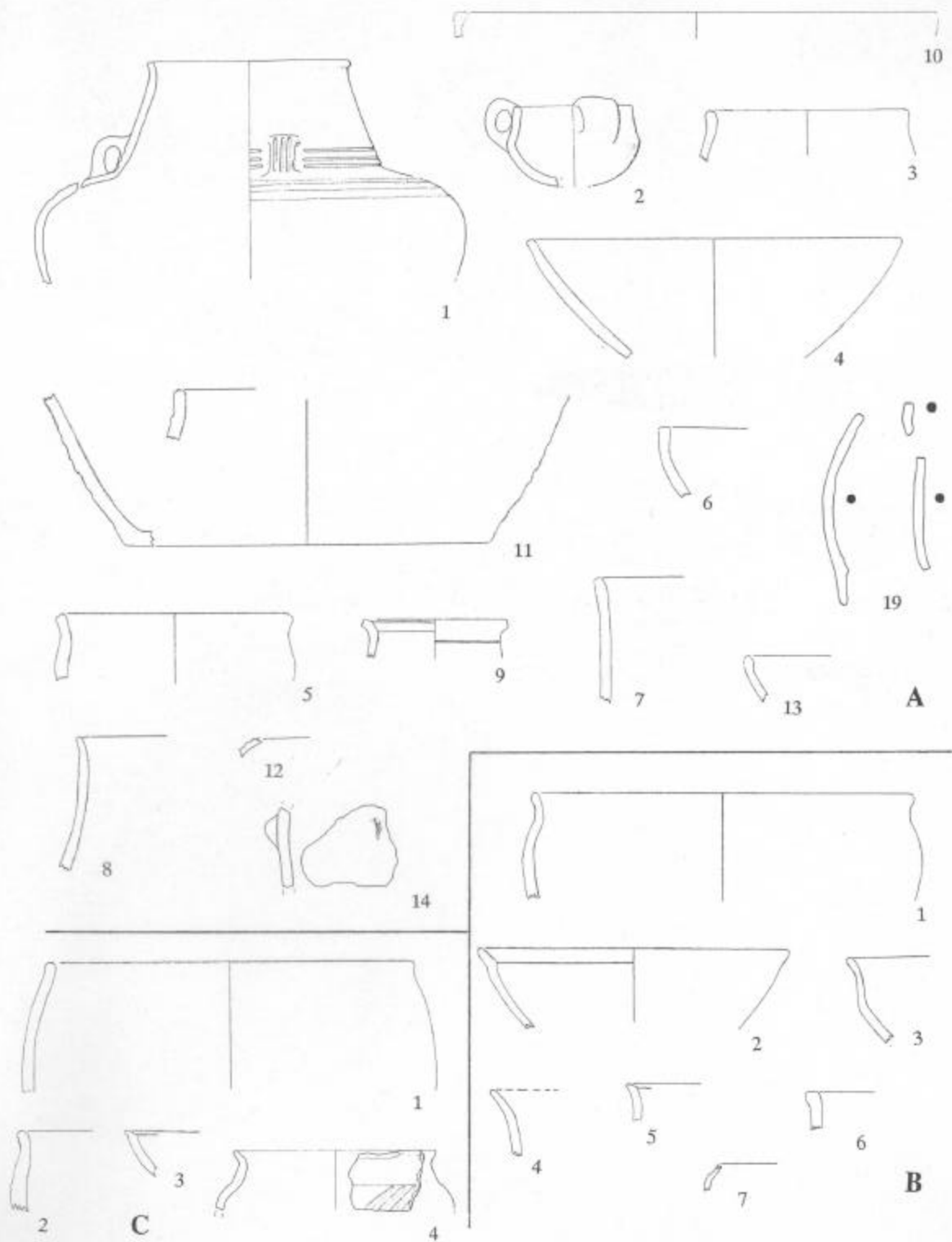

A: St. 8007, B: St. 8046, C: St. 8017 (alle M 1:4).

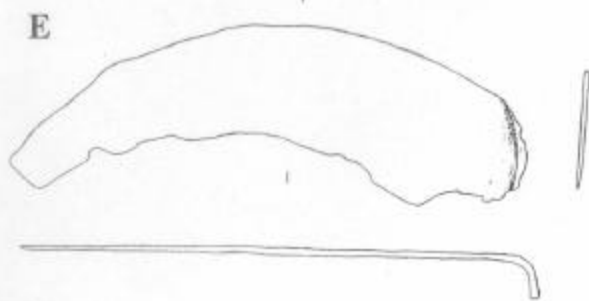
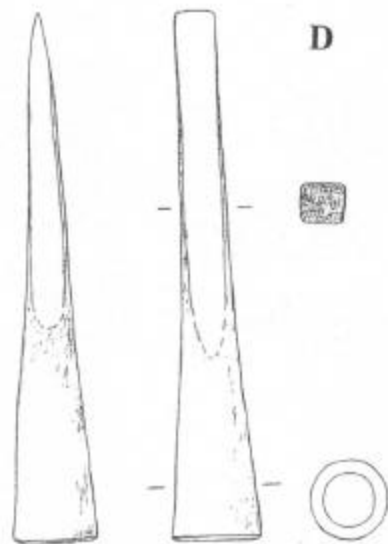
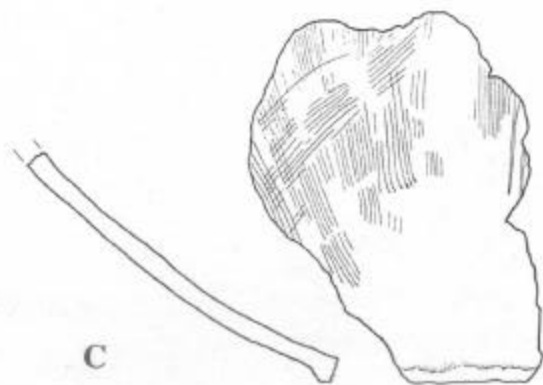
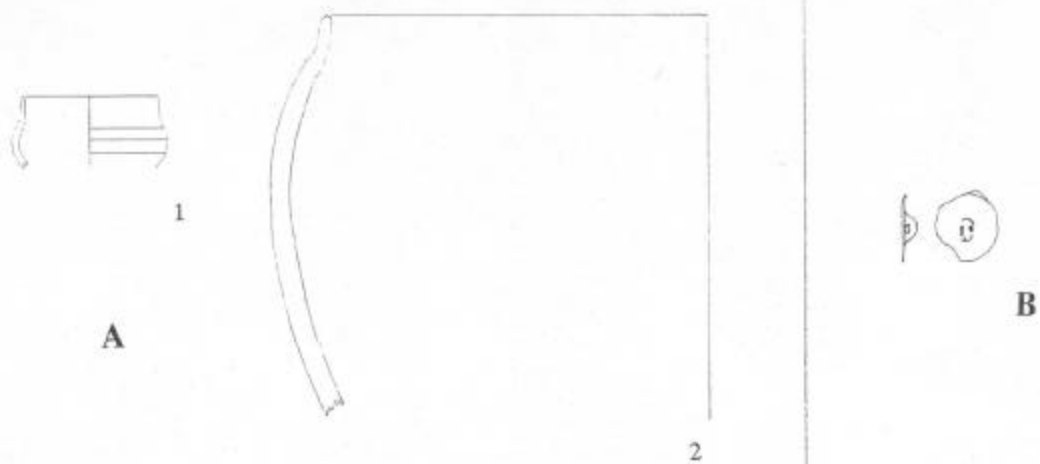

A: St. 6771, B: St. 2054, C: St. 6684, D: St. 1389, E: St. 1479-5  
 (A u. C: M 1:4, B, D u. E: M 1:2).



A: Profil St. 1851.



B: Fundsituation Urnengrab 3104.



A: Profil St. 6198 mit darunterliegendem Aunjetitzerzeitlichem Grab 6197.



B: Übersichtsaufnahme mit mehreren Steinpackungen.



A: St. 7560 mit Hundeskelett.

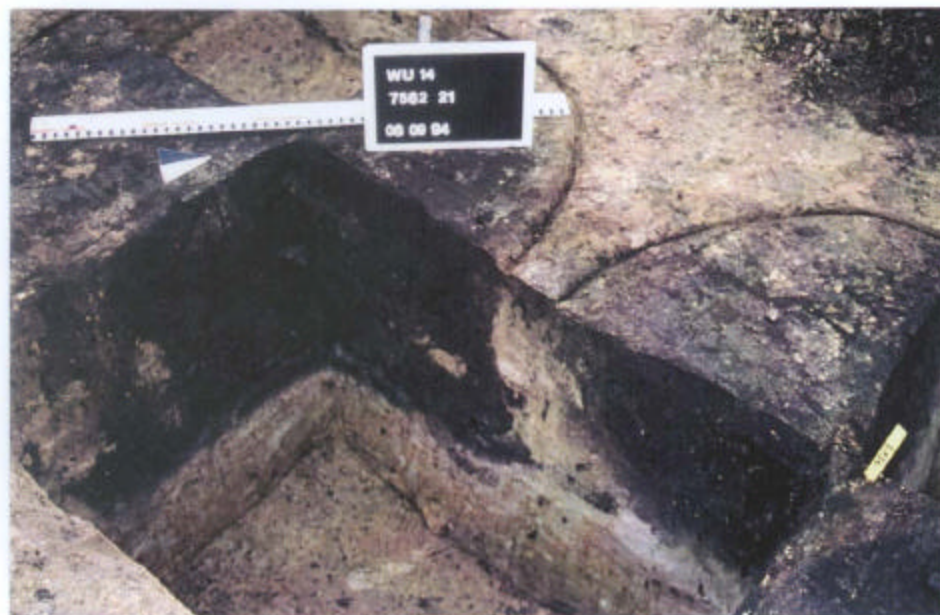

B: Profilaufnahme der St. 7562 (links) und 7563 (rechts).



A: Detailaufnahme St. 4375 mit zahlreichen Webgewichten.

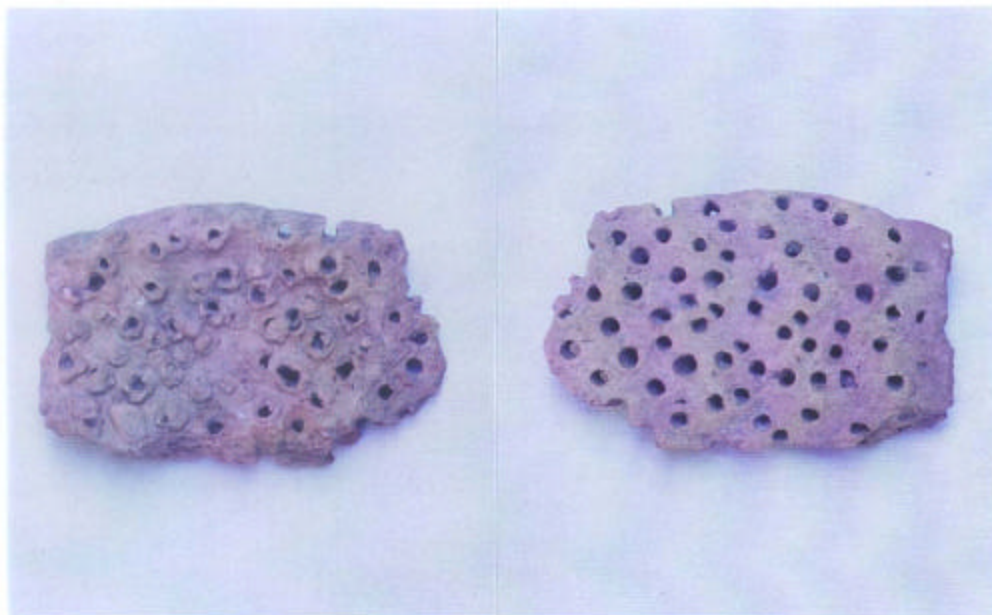

B: Innen- (links) und Außenansicht (rechts) des Siebgefäßes aus St. 893.



A: Bodenansicht des Topfes 1048-7.



B: Radmodell aus St. 1052.





A: Wandscherbe mit imitierter Ringabrollung aus St. 6198.



B: Detailaufnahme der Terrine aus St. 7646.



A: Klopfkugel aus St. 4926.



B: Beide Klopfkugeln aus St. 6234.



A: abgeflachte Klopfkugel aus St. 6087.

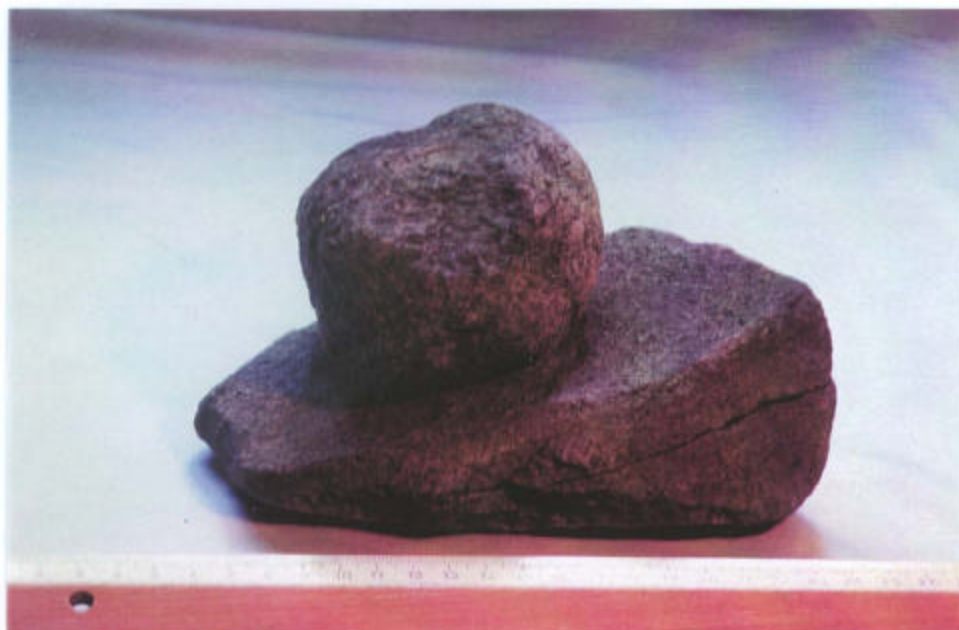

B: Klopfkugel und Mahlstein aus St. 3470.

## **LEBENS LAUF**

Name: Sebastian Peters  
Adresse: Burgunderstr. 5  
50677 Köln  
geb.: 16.09.1966 in Hamburg  
Stand: ledig  
Konfession: evangelisch  
Beruf: Ur- und Frühgeschichtler

### **Schulbildung**

1972-1976 Grundschule Cuxhaven  
1976-1985 Gymnasium Abendrothstraße Cuxhaven

### **Grundwehrdienst**

1985-1986 in Stade mit Ausbildung zum Vermessungsgehilfen

### **Studium**

SoSe 1987 - Ur- und Frühgeschichte, Botanik und Finno-Ugristik  
WiSe 1988/89 an der Universität Göttingen  
SoSe 1989 - Ur- und Frühgeschichte, Geographie und Botanik  
WiSe 1993/94 an der Universität Köln

### **Magisterprüfung im Wintersemester 1993/94**

Thema Die urnenfelderzeitlichen Bronzeknöpfe vom Typ Dixenhausen  
Gesamtnote: gut (2,0)

### **berufliche Tätigkeiten**

04.94-05.94 Anstellung an der Universität Bonn örtlicher Grabungsleiter bei der Ausgrabung einer inkazeitliche Kultanlage in Samaipata, Bolivien  
04.95-09.95 Planung und Aufbau einer Ausstellung im Rahmen der Landesgartenschau Nordrhein-Westfalen in Grevenbroich mit dem Titel "Entdeckungen und Funde unter dem Schaufelrad. Archäologie und Bodendenkmalpflege im Rheinischen Braunkohlerevier",.  
11.95-02.96 Anstellung beim RAB als Zeichner auf der Grabung einer germanischen Siedlung in Leverkusen-Schlebusch  
10.96-11.96 Anstellung beim RAB als Wissenschaftlicher Referent für die Dauer der Durchführung einer Prospektion in Pulheim-Brauweiler, deren Auswertung und Anfertigung eines Abschlußberichtes  
08.97-12.97 Werkvertrag mit dem RAB zur Erstellung einer "Prospektiven Dokumentation mit Abschlußbericht der Kiesgrube Swisttal und neuen Gewerbeflächen Erfstadt".

Köln, den 12.8.1999